



Chère cliente, cher client,

L'équipe Interbat est ravie de vous révéler son nouveau catalogue « L'univers de la cuisine », dont la seule vocation est d'apporter un maximum de réponses à toutes vos demandes, des plus simples aux plus spécifiques.

Cette année, Interbat ouvre de nouveaux horizons avec ses partenaires, pour vous proposer des gammes de produits toujours plus larges afin de répondre à chacun de vos besoins et à chacune de vos demandes. C'est pourquoi elle est fière de vous présenter dans ce catalogue sa toute nouvelle gamme d'éviers et de robinetteries. En espérant que ces produits éveilleront tout votre intérêt et votre curiosité.

Toute l'équipe et ses agents se tiennent à votre disposition pour vous satisfaire.

Bonnes et nombreuses affaires à toutes et à tous.

L'équipe Interbat.

### Nos partenaires informatique



Tél. 03 83 73 84 17  
Fax 03 83 73 84 18  
office.france@compusoftgroup.com  
www.compusoftgroup.com



Tél. 01 47 41 89 90  
Fax 01 47 41 05 90  
commercial@transtechnology.fr  
www.transtechnology.fr



Tél. 04 93 69 07 34  
Fax 04 93 45 35 40  
france@2020spaces.com  
www.2020spaces.com





## SOMMAIRE

### PRÉSENTATION

Introduction	001
Matières des éviers	006

### GAMMES PRODUITS

Éviers à encastrer SMC & SMC PIMC	014
Éviers à encastrer granit	030
Éviers à encastrer céramique	088
Éviers à encastrer inox	100
Cuves à encastrer granit	148
Cuves à encastrer céramique	174
Cuves à encastrer inox	190
Cuves sous plan granit	236
Cuves sous plan céramique	268
Cuves sous plan inox	282
Robinetteries	322
Robinetteries Grohe	424
Accessoires	442

### INFORMATIONS GÉNÉRALES

Conseils d'entretien éviers	455
Conseils d'entretien mitigeurs	457
Garanties produits	458
Nos services	459
Garanties constructeur Grohe	460
Procédure générale de SAV Grohe	461
Lexique	462
Conditions générales de vente	480



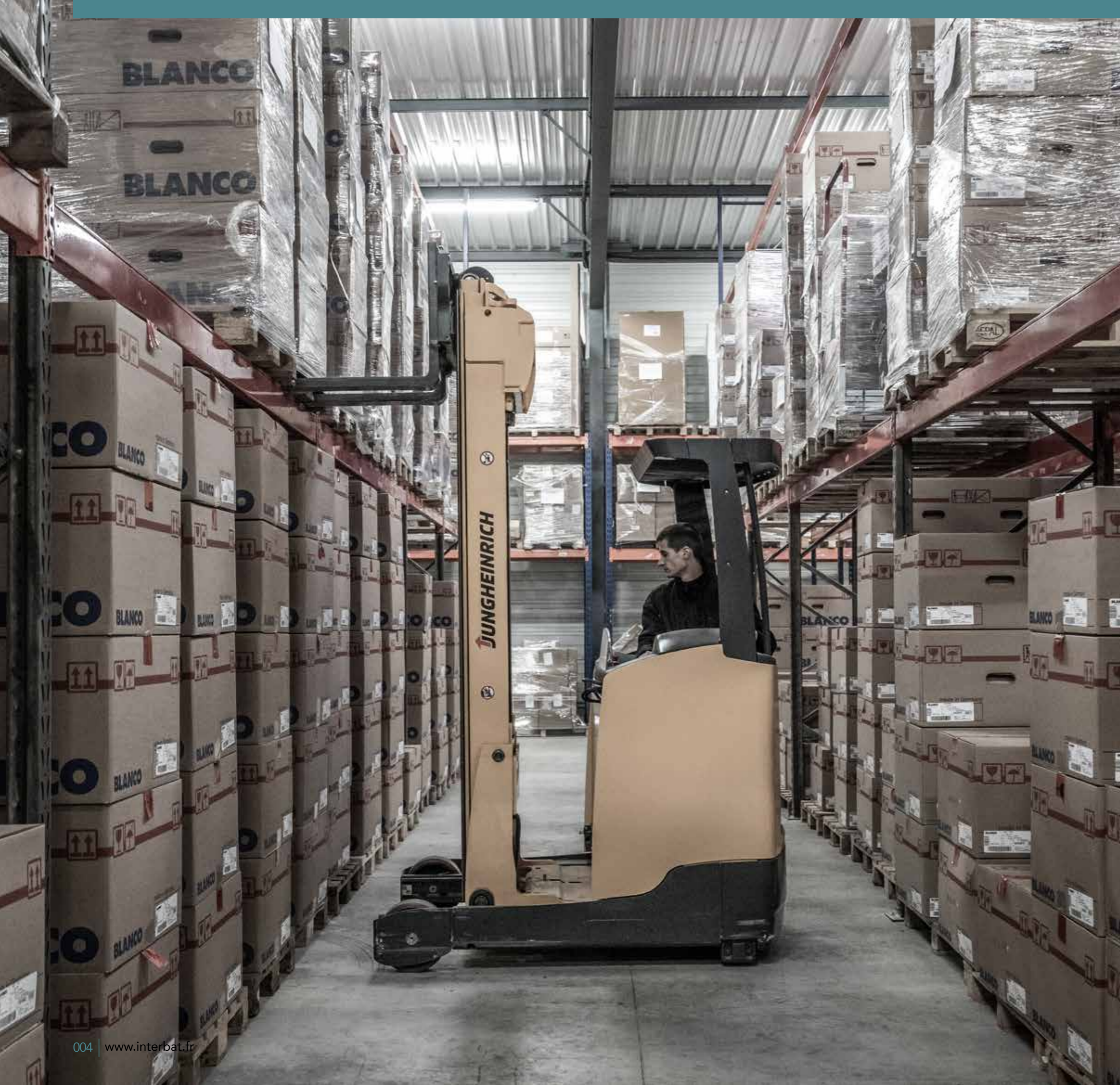

Interbat, du choix  
et un service !

**3000**

m<sup>2</sup> de surface

**1500**

Références

**166**

Modèles d'évier

**104**

Modèles de robinetterie

**38**

Coloris d'éviers

**34**

Coloris de robinetterie



# Silgranit® Puradur®

by **BLANCO**

10 ANS Garantie

Ce matériau certifié 100% alimentaire, unique en son genre, est développé et breveté par Blanco®.

Il est composé à 80% de granit, notamment de l'alpha quartz, qui est la meilleure partie du granit, et à 20% de polyméthacrylate, une matière neutre, principalement utilisée dans le monde médical (chirurgical, dentaire...), ce qui lui confère :

- Une **facilité d'entretien** : la nouvelle finition rend la surface plus compacte, fait perler l'eau avec une efficacité encore plus grande et empêche les dépôts de saleté et de calcaire.
- Une résistance mesurée aux chocs de température (**résistant à la chaleur jusqu'à 280°C**), aux rayures, aux cassures, et aux acides.

Répondre à toutes les attentes possibles et imaginables intervenant dans la conception d'une cuisine, en proposant des solutions efficaces tant sur le plan esthétique que fonctionnel, tel est l'objectif que se fixe Blanco®.



# Intergranit

by **interbat**  
CUIVRE ET SALLE DE BAINS

10 ANS Garantie

## Intergranit Mat

C'est une émanation naturelle de l'Ultragranit classique.

Haute concentration (80%) de microparticules de Quartz et de Granit qui donne à l'évier au terme du processus de fabrication une esthétique et un toucher hors norme sans occulter une résistance élevée aux agents chimiques, à la chaleur et aux rayures.

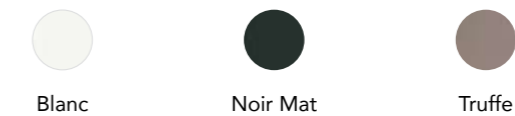

## Intergranit Métal

C'est un mélange de particules fines de métal, de quartz et de granit qui donne au revêtement de l'évier un aspect métal. Matière facile à nettoyer, très hygiénique et qui résiste aux agressions chimiques et à la chaleur. Il bénéficie d'une protection antibactérienne à base d'ionure d'argent qui fournit une protection constante contre le temps, contre les bactéries et les mauvaises odeurs.





# Intergranit +

by  interbat  
CUBINE ET SALLE DE BAINS

15 ANS Garantie

## Intergranit +

Une toute nouvelle matière by Interbat !

Ce matériau est composé à 80% de matières minérales (Quartz) et 20% de résine. Il est certifié 100% alimentaire.

La pigmentation de la matière apporte une surface lisse et hygiénique, ainsi que le maintien des couleurs pendant de longues années.

La matière Intergranit + bénéficie également d'une qualité déperlante, offrant ainsi une facilité d'entretien. Cette nouvelle finition rend la surface plus compacte, fait perler l'eau avec une efficacité encore plus grande et minimise les dépôts de saleté et de calcaire. L'utilisation d'une lingette microfibre est suffisante.

Elle offre une résistance mesurée aux chocs de température (résistante à la chaleur jusqu'à 220°C), aux rayures, aux cassures, et aux acides.



Blanc



Gris Métal



Noir Métal



Sable Métal



Noir



# SMC & SMC PIMC

by  interbat  
CUBINE ET SALLE DE BAINS

2 ANS Garantie

## SMC

Ce matériau est une composition de verre mélangé à une résine polyester SMC (Sheet moulding compound). Il résiste à la chaleur jusqu'à 220°C.

De par leur surface, les éviers en SMC bénéficient d'une facilité d'entretien. Il vous suffira d'utiliser une éponge douce et une crème liquide pour son nettoyage.



Noir Métal

## SMC PIMC

3 ANS Garantie

Ce matériau est une composition de verre mélangé à une résine polyester SMC (Sheet moulding compound), il est revêtu d'une couche de protection apportant la couleur et la robustesse aux éviers : PIMC (Powder in mould coating). Cette matière résiste aux chocs, aux impacts et à la chaleur jusqu'à 220°C.

De par leur surface, les éviers en SMC bénéficient d'une facilité d'entretien. Il vous suffira d'utiliser une éponge douce et une crème liquide pour son nettoyage.



Blanc



Noir



Platinum





# Céramique

by **BLANCO**

10 ANS Garantie

## Céramique

Avec ce matériau, les éviers conservent plus longtemps l'éclat du neuf.

En effet, le revêtement céramique réduit la taille des pores et lisse la surface de l'évier.

L'effet hydrofuge ainsi obtenu réduit l'adhérence des résidus calcaires et freine ainsi la formation de taches. Il suffit de nettoyer l'évier à l'eau et de l'essuyer à l'aide d'un chiffon microfibre.



Noir



Basalte



Blanc Cristal



Magnolia



# Inox

by **interbat**  
CUBINE ET SALLE DE BAINS

10 ANS Garantie

## Inox Interbat

Ce matériau à haute teneur en chrome et nickel, représente de manière exemplaire le concept du développement durable, car il est complètement recyclable, hygiénique, sans émissions toxiques et résistant à la corrosion. Il est certifié 100 % alimentaire.



Inox lisse



Micro-structure



Nid d'abeille

## Inox Barazza®

L'acier utilisé par Barazza® est l'AISI304 (sigle américain : American Institute Iron and Steel) contenant 18% de chrome et 10 % de nickel, qui assure une résistance exceptionnelle à la corrosion, une facilité de nettoyage et d'hygiène. Il ne rouille pas quand il est exposé à l'air et à l'eau. L'acier prend donc un rôle qui va au-delà de sa fonction pratique, il devient également un élément élégant et moderne à intégrer dans votre cuisine.



Inox lisse



Inox Vintage





# Gamme

évier





## Éviers à encastrer

SMC & SMC PIMC



Collection CUBA  
3 modèles  
p.18



Collection RYONA  
3 modèles  
p.22



Collection JUMP  
3 modèles  
p.26

RYONA XL  
Réf. EV11004



# Guide de consultation

Éviers à encastrer SMC & SMC PIMC



**RYONA 20**  
Réf. EVI1010

## Sous éviers 50



**CUBA 10**  
p.21

## Sous éviers 60



**CUBA XL**  
p.20



**RYONA XL**  
p.24



**RYONA 15**  
p.25



**JUMP XL**  
p.28



**JUMP 15**  
p.29

## Sous éviers 80



**CUBA 20**  
p.21

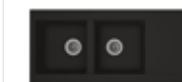

**RYONA 20**  
p.25



**JUMP 20**  
p.29



# Collection . CUBA

by  interbat  
CUISINE ET SALLE DE BAINS

La collection CUBA est composée de trois modèles à encastrer, chacun s'intégrera parfaitement dans tout type de configuration de cuisine.



CUBA XL



CUBA 10



CUBA 20



# Collection . CUBA

by  interbat  
CUISINE ET SALLE DE BAINS

## Le matériau

Le matériau utilisé pour cette gamme d'éviers est une composition de verre mélangé à une résine polyester SMC (Sheet moulding compound). Il résiste à la chaleur jusqu'à 220°C. De par leur surface, les éviers en SMC bénéficient d'une facilité d'entretien. Il vous suffira d'utiliser une éponge douce et une crème liquide pour son nettoyage.







## Caractéristiques produit

- Type de montage : À encastrer
- Vidage : Manuel
- Egouttoir : Réversible
- Bonde et trop plein : Classique
- Plage mitigeur : Non percée
- Livré avec siphon : Oui

## Coloris disponibles

  
Noir Métal

## Accessoires

<p>1</p>  <p>ACC1000 CapFlow ø 11,4 cm 42,00 € HT 50,40 € TTC</p>	<p>68</p>  <p>ACC1064 Égouttoir Roll up à usage multiple 467 x 452 mm 79,26 € HT 95,11 € TTC</p>	<p>87</p>  <p>VID3013 Vidage automatique bouton push chromé 55,19 € HT 66,23 € TTC</p>	<p>88</p>  <p>VID3014 Vidage automatique bouton push brossé 60,80 € HT 72,96 € TTC</p>
<p>89</p>  <p>VID3015 Vidage automatique manette carrée chromée 42,09 € HT 50,51 € TTC</p>	<p>90</p>  <p>VID3016 Vidage automatique manette carrée brossée 45,83 € HT 55,00 € TTC</p>	<p>120</p>  <p>VID1030 Siphon 1 cuve gain de place 9,35 € HT 11,22 € TTC</p>	<p>122</p>  <p>VID1032 Siphon 2 cuves gain de place 13,10 € HT 15,72 € TTC</p>



# Collection . CUBA

by  interbat  
CUBINE ET SALLE DE BAINS



# Collection . CUBA

by  interbat  
CUBINE ET SALLE DE BAINS



## CUBA 10

SMC

2 Garantie ANS



Accessoires : 1 68 87 88 89 90 120

- Livré avec vidage manuel et siphon
- Évier réversible
- Découpe : 780 x 480 mm
- Sous évier 50

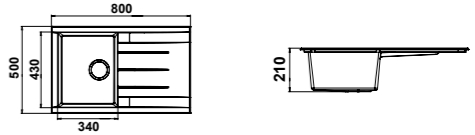

●

Noir Métal

EVI1001

168,60 € HT  
**202,32 € TTC**



## CUBA XL

SMC

2 Garantie ANS



Accessoires : 1 68 87 88 89 90 120

- Livré avec vidage manuel et siphon
- Évier réversible
- Découpe : 980 x 480 mm
- Sous évier 60

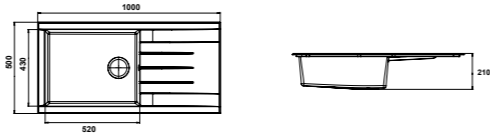

●

Noir Métal

EVI1000

187,87 € HT  
**225,44 € TTC**



## CUBA 20

SMC

2 Garantie ANS



Accessoires : 1 68 122

- Livré avec vidage manuel et siphon
- Évier réversible
- Découpe : 1070 x 480 mm
- Sous évier 80



●

Noir Métal

EVI1002

211,95 € HT  
**254,34 € TTC**



# Collection . RYONA

by  interbat  
CUISINE ET SALLE DE BAINS

La collection RYONA est composée de trois modèles à encastrer, disponibles en 3 coloris, cette gamme d'éviers s'assortira avec tous les styles de cuisine.



RYONA XL

RYONA 15

RYONA 20



# Collection . RYONA

by  interbat  
CUBINE ET SALLE DE BAINS

## Le matériau

Le matériau utilisé pour cette gamme d'éviers est une composition de verre mélangé à une résine polyester SMC (Sheet moulding compound), il est revêtu d'une couche de protection apportant la couleur et la robustesse aux éviers : PIMC (Powder in mould coating). Cette matière résiste aux chocs, aux impacts et à la chaleur jusqu'à 220°C. De par leur surface, les éviers en SMC bénéficient d'une **facilité d'entretien**. Il vous suffira d'utiliser une éponge douce et une crème liquide pour son nettoyage.

## Caractéristiques produit

- Type de montage : À encastrer
- Vidage : Manuel
- Egouttoir : Réversible
- Bonde et trop plein : Classique
- Plage mitigeur : Non percée
- Livré avec siphon : Oui

## Coloris disponibles

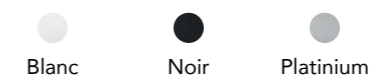

## Accessoires

<p>1</p>  <p>ACC1000 CapFlow ø 11,4 cm 42,00 € HT 50,40 € TTC</p>	<p>68</p>  <p>ACC1064 Égouttoir Roll up à usage multiple 467 x 452 mm 79,26 € HT 95,11 € TTC</p>	<p>87</p>  <p>VID3013 Vidage automatique bouton push chromé 55,19 € HT 66,23 € TTC</p>	<p>88</p>  <p>VID3014 Vidage automatique bouton push brossé 60,80 € HT 72,96 € TTC</p>
<p>89</p>  <p>VID3015 Vidage automatique manette carrée chromée 42,09 € HT 50,51 € TTC</p>	<p>120</p>  <p>VID1030 Siphon 1 cuve gain de place 9,35 € HT 11,22 € TTC</p>	<p>122</p>  <p>VID1032 Siphon 2 cuves gain de place 13,10 € HT 15,72 € TTC</p>	



# Collection . RYONA

by  interbat  
CUISINE ET SALLE DE BAINS



# Collection . RYONA

by  interbat  
CUISINE ET SALLE DE BAINS



Accessoires : 1 68

**RYONA 15**  
SMC PIMC

**3** Garantie ANS

- Livré avec vidage manuel et siphon
- Évier réversible
- Découpe : 980 x 480 mm
- Sous évier 60



● Blanc

EVI1008

● Noir

EVI1007

● Platinum

EVI1009

236,05 € HT  
**283,26 € TTC**

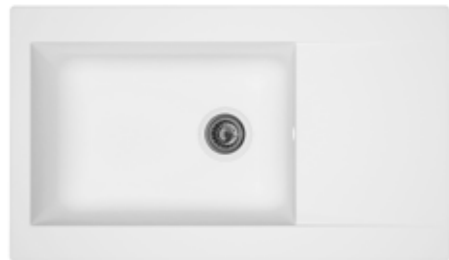

Accessoires : 1 68 87 88 89 120

**RYONA XL**  
SMC PIMC

**3** Garantie ANS

- Livré avec vidage manuel et siphon
- Évier réversible
- Découpe : 840 x 480 mm
- Sous évier 60

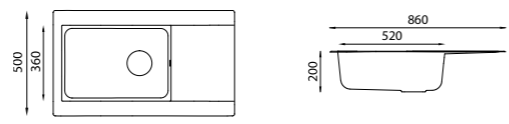

● Blanc

EVI1005

● Platinum

EVI1006

207,14 € HT  
**248,57 € TTC**



Accessoires : 1 68 122

**RYONA 20**  
SMC PIMC

**3** Garantie ANS

- Livré avec vidage manuel et siphon
- Évier réversible
- Découpe : 1140 x 480 mm
- Sous évier 80

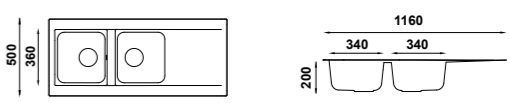

● Blanc

EVI1011

● Noir

EVI1010

● Platinum

EVI1012

250,50 € HT  
**300,60 € TTC**



# Collection . JUMP

by  interbat  
CUISINE ET SALLE DE BAINS

La collection JUMP est composée de trois modèles à encastrer, disponibles en 2 coloris, ces éviers au design contemporain se marieront parfaitement à l'ensemble de vos cuisines.



# Collection . JUMP

by  interbat  
CUISINE ET SALLE DE BAINS

## Le matériau

Le matériau utilisé pour cette gamme d'éviers est une composition de verre mélangé à une résine polyester SMC (Sheet moulding compound), il est revêtu d'une couche de protection apportant la couleur et la robustesse aux éviers : PIMC (Powder in mould coating). Cette matière résiste aux chocs, aux impacts et à la chaleur jusqu'à 220°C. De par leur surface, les éviers en SMC bénéficient d'une **facilité d'entretien**. Il vous suffira d'utiliser une éponge douce et une crème liquide pour son nettoyage.





## Caractéristiques produit

- Type de montage : À encastrer
- Vidage : Manuel
- Egouttoir : Réversible
- Bonde et trop plein : Classique
- Plage mitigeur : Non percée
- Livré avec siphon : Oui (gain de place)

## Coloris disponibles

- Noir
- Platinum

## Accessoires

- |   |   |   |   |
|---|---|---|---|
| 1   | 68  | 85  | 86  |
|  |  |  |  |
| ACC1000<br>CapFlow ø 11,4 cm  | ACC1064<br>Égouttoir Roll up à usage multiple 467 x 452 mm                            | VID3011<br>Vidage automatique 1 cuve manette ronde                                    | VID3012<br>Vidage automatique 2 cuves manette ronde                                   |
| 42,00 € HT 50,40 € TTC  | 79,26 € HT 95,11 € TTC  | 32,74 € HT 39,29 € TTC  | 42,09 € HT 50,51 € TTC  |



# Collection . JUMP

by  interbat  
CUBINE ET SALLE DE BAINS



**JUMP 20**  
Réf. EVI1243

# Collection . JUMP

by  interbat  
CUBINE ET SALLE DE BAINS

Destockage !

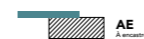



**JUMP 15**  
SMC PIMC

3 Garantie  
ANS

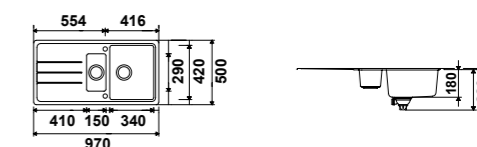
- Livré avec vidage manuel et siphon
- Évier réversible
- Découpe : 950 x 480 mm
- Sous évier 60



Accessoires :   

Platinum

EVI1241

284,21 € HT  
341,05 € TTC

Destockage !

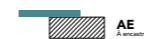



**JUMP 20**  
SMC PIMC

3 Garantie  
ANS

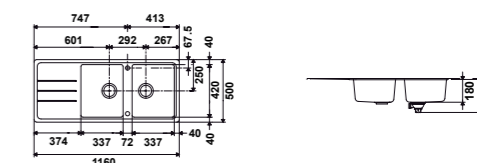
- Livré avec vidage manuel et siphon
- Évier réversible
- Découpe : 1140 x 480 mm
- Sous évier 80



Accessoires :   

Noir

EVI1242

Platinum

EVI1243

298,66 € HT  
358,39 € TTC

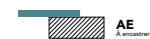





**JUMP XL**  
SMC PIMC

3 Garantie  
ANS

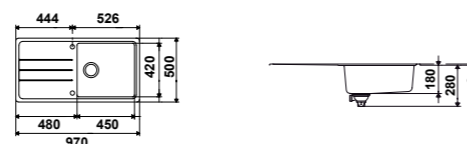

- Livré avec vidage manuel et siphon
- Évier réversible
- Découpe : 950 x 480 mm
- Sous évier 60



Accessoires :   

Noir

EVI1238

260,13 € HT  
312,16 € TTC



**SANTARA XL**  
Réf. EVI3073

## Éviers à encastrer GRANIT



Collection PRISMA  
3 modèles  
p.34



Collection UDIA  
1 modèle  
p.38



Collection AMELIA  
3 modèles  
p.46



Collection ARTENA  
3 modèles  
p.54



Collection PLANA  
3 modèles  
p.60



Collection SANTARA  
8 modèles  
p.64



Collection SONA  
4 modèles  
p.74



Collection QUADRIS  
5 modèles  
p.80



Collection LECTRIS  
2 modèles  
p.86



Collection CARLA  
1 modèle  
p.90



Collection SITY  
1 modèle  
p.94

Éviers  
à encastrer  
Granit



# Guide de consultation

## Évier à encastrer granit

### Sous éviers 40



SANTARA 05  
p.68

### Sous éviers 45



ARTENA 10  
p.56



SANTARA 10  
p.69

### Sous éviers 50



PRISMA 10  
p.37



SANTARA 11  
p.70



SONA 10  
p.77



QUADRIS 10  
p.83

### Sous éviers 60



PRISMA XL  
p.36



UDIA XL  
p.40



AMELIA 10  
p.49



ARTEMIS 15  
p.53



ARTENA XL  
p.58



ARTENA 15  
p.57

# Guide de consultation

## Évier à encastrer granit

### Sous éviers 60



SANTARA XL  
p.66



SANTARA XL  
COMPACT  
p.67



SANTARA 15  
p.71



SANTARA 30  
p.73



SONA XL  
p.76



SONA 15  
p.78



QUADRIS 15  
p.83



QUADRIS XL  
p.82



LECTRIS XL 6S  
p.88

### Sous éviers 80



PRISMA 20  
p.37



AMELIA XL  
p.48



AMELIA 15  
p.49



SANTARA 20  
p.72



SONA 20  
p.79



QUADRIS 20  
p.84



LECTRIS XL 8S  
p.89

### Sous éviers 90 x 90



SANTARA 30  
p.73



QUADRIS 30  
p.85

# Collection . PRISMA

by **interbat**  
CUISINE ET SALLE DE BAINS

La collection PRISMA est composée de trois modèles à encastrer, disponibles en 6 coloris. Design et élégante, cette gamme d'éviers apportera de la modernité à votre agencement.



PRISMA XL



PRISMA 10



PRISMA 20



**PRISMA XL**  
Réf. EV1126

# Collection . PRISMA

by **interbat**  
CUISINE ET SALLE DE BAINS

Éviers  
à encastrer  
Granit

## Le matériau

**Intergranit Mat** Émanation naturelle de l'Ultragranit classique. Haute concentration (80%) de microparticules de Quartz et de Granit qui donne à l'évier au terme du processus de fabrication une esthétique et un toucher hors norme sans occulter une résistance élevée aux agents chimiques, à la chaleur et aux rayures.

**Intergranit Métal** Mélange de particules fines de métal, de quartz et de granit qui donne au revêtement de l'évier une tonalité métal. L'évier Ultrametal est facile à nettoyer, très hygiénique et résiste aux agressions chimiques et à la chaleur. Il bénéficie d'une protection antibactérienne à base d'ionure d'argent qui fournit une protection constante contre le temps, contre les bactéries et les mauvaises odeurs.

## Caractéristiques produit

- Type de montage : À encastrer
- Vidage : Automatique
- Egouttoir : Réversible
- Bonde et trop plein : Design
- Plage mitigeur : Percée
- Livré avec siphon : Oui (gain de place)

## Coloris disponibles

### Intergranit Mat

- Blanc
- Noir mat
- Truffe

### Intergranit Métal

- Aluminium
- Chromium
- Noir métal

## Accessoires

- |   |   |  |  |
|---|---|--|--|
| <p>64</p>  <p><b>ACC1060</b><br/>Planche à découper en verre 479 x 271 mm<br/>69,49 € HT 83,39 € TTC</p> | <p>65</p>  <p><b>ACC1061</b><br/>Panier pour évier en inox 386 x 315 mm<br/>55,59 € HT 66,71 € TTC</p> | <p>112</p>  <p><b>VID1011</b><br/>Manette de commande carrée brossée<br/>8,42 € HT 10,10 € TTC</p>      | <p>115</p>  <p><b>VID1014</b><br/>Bouton de commande push chromé<br/>25,26 € HT 30,31 € TTC</p>   |
| <p>116</p>  <p><b>VID1015</b><br/>Bouton de commande push brossé<br/>25,26 € HT 30,31 € TTC</p>          | <p>117</p>  <p><b>VID1026</b><br/>Bouton de commande push chromé noir<br/>32,74 € HT 39,29 € TTC</p>   | <p>118</p>  <p><b>VID1027</b><br/>Bouton de commande push finish or rose<br/>32,74 € HT 39,29 € TTC</p> | <p>119</p>  <p><b>VID1028</b><br/>Bouton de commande push noir mat<br/>32,74 € HT 39,29 € TTC</p> |



# Collection . PRISMA

by **interbat**  
CUBINE ET SALLE DE BAINS



# Collection . PRISMA

by **interbat**  
CUBINE ET SALLE DE BAINS

Éviers  
à encastrer  
Granit



## PRISMA 10

Intergranit

10 Garantie ANS



- Livré avec vidage automatique et siphon
- Équipé avec bonde et trop plein design
- Évier réversible
- Découpe : 840 x 480 mm R10
- Sous évier 50

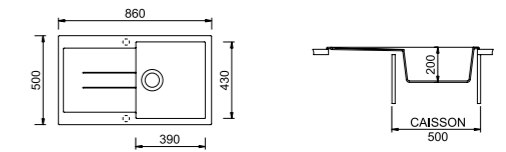

Accessoires : 64 65 112 115 116 117 118 119

Intergranit Mat



Blanc

EVI1121



Noir mat

EVI1122



Truffe

EVI1123

404,64 € HT  
485,57 € TTC

Intergranit Métal



Aluminium

EVI1118



Chromium

EVI1119



Noir métal

EVI1120

404,64 € HT  
485,57 € TTC



## PRISMA XL

Intergranit

10 Garantie ANS



- Livré avec vidage automatique et siphon
- Équipé avec bonde et trop plein design
- Évier réversible
- Découpe : 970 x 480 mm R10
- Sous évier 60

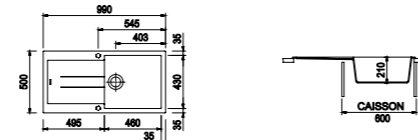

Accessoires : 64 65 112 115 116 117 118 119

Intergranit Mat



Blanc

EVI1127



Noir mat

EVI1128



Truffe

EVI1129

433,55 € HT  
520,26 € TTC

Intergranit Métal



Aluminium

EVI1124



Chromium

EVI1125



Noir métal

EVI1126

433,55 € HT  
520,26 € TTC



## PRISMA 20

Intergranit

10 Garantie ANS



- Livré avec vidage automatique et siphon
- Équipé avec bonde et trop plein design
- Évier réversible
- Découpe : 1140 x 480 mm R10
- Sous évier 80

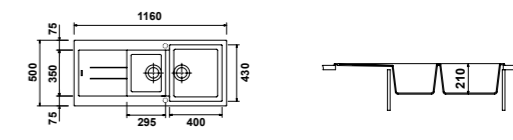

Accessoires : 64 65 112 115 116 117 118 119

Intergranit Mat



Blanc

EVI1133



Noir mat

EVI1134



Truffe

EVI1135

471,12 € HT  
565,34 € TTC

Intergranit Métal



Aluminium

EVI1130



Chromium

EVI1131



Noir métal

EVI1132

471,12 € HT  
565,34 € TTC

# Collection . UDIA

by **interbat**  
CUISINE ET SALLE DE BAINS

La collection UDIA est l'une des nouveautés 2019 d'Interbat, ce nouvel évier est disponible en 4 coloris. Avec sa grande cuve et son design raffiné, il sera très fonctionnel et s'intégrera parfaitement dans votre intérieur.



UDIA XL



# Collection . UDIA

by **interbat**  
CUISINE ET SALLE DE BAINS

Éviers  
à encastrer  
Granit

## Le matériau

**Intergranit +** Le matériau utilisé pour cette collection est composé à 80% de matières minérales (Quartz) et à 20% de résine. Il est certifié **100% alimentaire**. La pigmentation de la matière apporte une surface lisse et hygiénique, ainsi que le maintien des couleurs pendant de longues années. Les éviers Intergranit+ bénéficient également d'une qualité déperlante, offrant ainsi une **facilité d'entretien**. Cette nouvelle finition rend la surface plus compacte, fait perler l'eau avec une efficacité encore plus grande et minimise les dépôts de saleté et de calcaire. Autre avantage de ces produits, ils ont une résistance inégalée aux chocs de température (**résistant à la chaleur jusqu'à 220°C**), aux rayures, aux cassures, et aux acides.









## Caractéristiques produit

- Type de montage : À encastrer
- Vidage : Manuel
- Egouttoir : Réversible
- Bonde : design et trop plein : rond
- Plage mitigeur : Pré-percée
- Livré avec siphon : Oui (gain de place)

## Coloris disponibles

- Blanc
- Gris métal
- Noir métal
- Sable métal

## Accessoires

- |   |  |   |  |
|---|--|---|--|
| <p>64</p>  <p>ACC1060<br/>Planche à découper en verre 479 x 271 mm</p> <p>69,49 € HT 83,39 € TTC</p> | <p>109 + choix du bouton</p>  <p>VID1008<br/>Set de transformation auto. finition poli chromé</p> <p>19,64 € HT 23,57 € TTC</p> | <p>110 + choix du bouton</p>  <p>VID1009<br/>Set de transformation auto. finition brossé</p> <p>23,38 € HT 28,06 € TTC</p> | <p>115</p>  <p>VID1014<br/>Bouton de commande push chromé</p> <p>25,26 € HT 30,31 € TTC</p>   |
| <p>116</p>  <p>VID1015<br/>Bouton de commande push brossé</p> <p>25,26 € HT 30,31 € TTC</p>          | <p>117</p>  <p>VID1026<br/>Bouton de commande push chromé noir</p> <p>32,74 € HT 39,29 € TTC</p>                                | <p>118</p>  <p>VID1027<br/>Bouton de commande push finish or rose</p> <p>32,74 € HT 39,29 € TTC</p>                        | <p>119</p>  <p>VID1028<br/>Bouton de commande push noir mat</p> <p>32,74 € HT 39,29 € TTC</p> |



# Collection . UDIA

by  interbat  
CUBINE ET SALLE DE BAINS



# Collection . UDIA

by  interbat  
CUBINE ET SALLE DE BAINS

Éviers  
à encastrer  
Granit



Nouveauté !



## UDIA XL

Intergranit +

15 ANS Garantie

- Livré avec vidage manuel et siphon
- Équipé avec bonde design et trop plein rond
- Éviers réversibles
- Découpe : 986 x 486 mm
- Sous évier 60

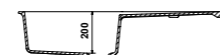
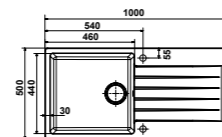

Accessoires : 64 109 110 115 116 117 118 119

	Blanc	Gris métal	Noir métal	Sable métal
Bonde Chromée Manuel	EVI3000	EVI3001	EVI3002	EVI3003
	346,84 € HT 416,21 € TTC			
Bonde Brossée Manuel	EVI3005	EVI3006	EVI3007	EVI3008
	361,29 € HT 433,55 € TTC			

# Collection . AMELIA

by **interbat**  
CUISINE ET SALLE DE BAINS

La nouvelle collection AMELIA est composée de trois modèles, disponibles en 4 coloris. Ces éviers au design simple et épuré, conviendront à un public aimant les éléments de décoration raffinés.



AMELIA XL



AMELIA 10



AMELIA 15



# Collection . AMELIA

by **interbat**  
CUISINE ET SALLE DE BAINS

Éviers  
à encastrer  
Granit

## Le matériau

**Intergranit +** Le matériau utilisé pour cette collection est composé à 80% de matières minérales (Quartz) et à 20% de résine. Il est certifié **100% alimentaire**. La pigmentation de la matière apporte une surface lisse et hygiénique, ainsi que le maintien des couleurs pendant de longues années. Les éviers Intergranit+ bénéficient également d'une qualité déperlante, offrant ainsi une **facilité d'entretien**. Cette nouvelle finition rend la surface plus compacte, fait perler l'eau avec une efficacité encore plus grande et minimise les dépôts de saleté et de calcaire. Autre avantage de ces produits, ils ont une résistance inégalée aux chocs de température (**résistant à la chaleur jusqu'à 220°C**), aux rayures, aux cassures, et aux acides.









## Caractéristiques produit

- Type de montage : À encastrer
- Vidage : Manuel
- Egouttoir : Réversible
- Bonde et trop plein : Design
- Plage mitigeur : Pré-percée
- Livré avec siphon : Oui (gain de place)

## Coloris disponibles

- Blanc
- Gris métal
- Noir métal
- Sable métal

## Accessoires

- |  |   |  |   |
|--|---|--|---|
| <p>64</p>  <p>ACC1060<br/>Planche à découper en verre 479 x 271 mm<br/>69,49 € HT 83,39 € TTC</p> | <p>109 + choix du bouton</p>  <p>VID1008<br/>Set de transformation auto. finition poli chromé<br/>19,64 € HT 23,57 € TTC</p> | <p>110 + choix du bouton</p>  <p>VID1009<br/>Set de transformation auto. finition brossé<br/>23,38 € HT 28,06 € TTC</p> | <p>115</p>  <p>VID1014<br/>Bouton de commande push chromé<br/>25,26 € HT 30,31 € TTC</p>   |
| <p>116</p>  <p>VID1015<br/>Bouton de commande push brossé<br/>25,26 € HT 30,31 € TTC</p>          | <p>117</p>  <p>VID1026<br/>Bouton de commande push chromé noir<br/>32,74 € HT 39,29 € TTC</p>                                | <p>118</p>  <p>VID1027<br/>Bouton de commande push finish or rose<br/>32,74 € HT 39,29 € TTC</p>                        | <p>119</p>  <p>VID1028<br/>Bouton de commande push noir mat<br/>32,74 € HT 39,29 € TTC</p> |



# Collection . AMELIA

by  interbat  
CUBINE ET SALLE DE BAINS



**AMELIA XL**  
Réf. EVI3011

# Collection . AMELIA

by  interbat  
CUBINE ET SALLE DE BAINS

Éviers  
à encastrer  
Granit



**AMELIA 10**  
Intergranit +

**15 ANS** Garantie

- Livré avec vidage manuel et siphon
- Équipé avec bonde et trop plein design
- Évier réversible
- Découpe : 846 x 486 mm / rayon 10
- Sous évier 60

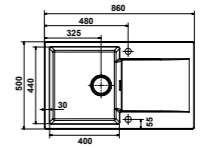
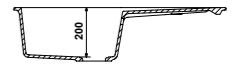
Accessoires : 64 109 110 115 116 117 118 119

	●	●	●	●
	Blanc	Gris métal	Noir métal	Sable métal
Bonde Chromée Manuel	EVI3020	EVI3021	EVI3022	EVI3023
	326,60 € HT <b>391,92 € TTC</b>			
Bonde Brossée Manuel	EVI3025	EVI3026	EVI3027	EVI3028
	341,06 € HT <b>409,27 € TTC</b>			



**AMELIA XL**  
Intergranit +

**15 ANS** Garantie

- Livré avec vidage manuel et siphon
- Équipé avec bonde et trop plein design
- Évier réversible
- Découpe : 986 x 486 mm
- Sous évier 80

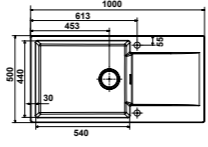
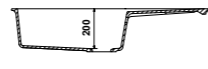
Accessoires : 64 109 110 115 116 117 118 119

	●	●	●	●
	Blanc	Gris métal	Noir métal	Sable métal
Bonde Chromée Manuel	EVI3010	EVI3011	EVI3012	EVI3013
	375,74 € HT <b>450,89 € TTC</b>			
Bonde Brossée Manuel	EVI3015	EVI3016	EVI3017	EVI3018
	390,19 € HT <b>468,23 € TTC</b>			

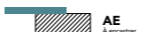

**AMELIA 15**  
Intergranit +

**15 ANS** Garantie

- Livré avec vidage manuel et siphon
- Équipé avec bonde design
- Bonde à écoulement libre sans trop plein
- Évier réversible
- Découpe : 986 x 486 mm
- Sous évier 80

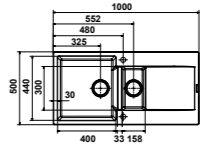
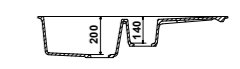
Accessoires : 64 109 110 115 116 117 118 119

	●	●	●	●
	Blanc	Gris métal	Noir métal	Sable métal
Bonde Chromée Manuel	EVI3030	EVI3031	EVI3032	EVI3033
	394,04 € HT <b>472,85 € TTC</b>			
Bonde Brossée Manuel	EVI3035	EVI3036	EVI3037	EVI3038
	419,09 € HT <b>502,91 € TTC</b>			

# Collection . ARTENA

by **BLANCO**

La collection Artena a été pensée pour remplacer notre ancienne collection Artemis et Plana. Ce nouvel évier Blanco® modernise notre gamme Silgranit® Puradur® et répond au demande actuelle avec l'ajout de la couleur noir. Composée de quatres modèles à encastrer la gamme Artena s'adapte à tout utilisateur.



ARTENA XL



ARTENA 10



ARTENA 15



# Collection . ARTENA

by **BLANCO**

## Le matériau

**Silgranit®** Ce matériau **certifié 100% alimentaire**, unique en son genre, est développé et breveté par Blanco®. Il est composé à 80% de granit, notamment de l'alpha quartz, qui est la meilleure partie du granit, et à 20% de polyméthacrylate, une matière neutre, principalement utilisée dans le monde médical (chirurgical, dentaire...), ce qui lui confère une **facilité d'entretien**. La nouvelle finition rend la surface plus compacte, fait perler l'eau avec une efficacité encore plus grande et empêche les dépôts de saleté et de calcaire. Elle offre également une résistance mesurée aux chocs de température (**résistant à la chaleur jusqu'à 280°C**), aux rayures, aux cassures, et aux acides.

## Caractéristiques produit

- Type de montage : À encastrer
- Vidage : Manuel
- Egouttoir : Réversible
- Bonde et trop plein : Classique
- Plage mitigeur : Pré-percée
- Livré avec siphon : Oui (gain de place)

## Coloris disponibles

- Alumétallic
- Anthracite
- Blanc
- Noir
- Blanc Soft
- Gris Volcan

## Accessoires

- |  |  |   |  |
|--|--|---|--|
| <p>1</p>  <p>ACC1000<br/>CapFlow ø 11,4 cm<br/>42,00 € HT 50,40 € TTC</p>       | <p>2</p>  <p>ACC1001<br/>Planche à découper en polyéthylène 530 x 260 mm<br/>114,00 € HT 136,80 € TTC</p> | <p>3</p>  <p>ACC1002<br/>Planche à découper en bois 530 x 260 mm<br/>91,00 € HT 109,20 € TTC</p> | <p>4</p>  <p>ACC1003<br/>Panier à vaisselle en inox 409 x 313 mm<br/>165,00 € HT 198,00 € TTC</p> |
| <p>5</p>  <p>ACC1004<br/>Vide sauce 310 x 160 mm<br/>25,00 € HT 30,00 € TTC</p> | <p>75</p>  <p>VID3000<br/>Vidage automatique 1 cuve manette Blanco<br/>81,00 € HT 97,20 € TTC</p>         |   |  |



# Collection . ARTENA

by **BLANCO**



ARTENA 15

# Collection . ARTENA

by **BLANCO**

Éviers  
à encastrer  
Granit

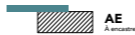

## ARTENA 15

Silgranit® Puradur®

**10** Garantie ANS



- Livré avec vidage manuel et siphon
- Évier réversible
- Découpe : 980 x 480 mm R15
- Sous évier 60

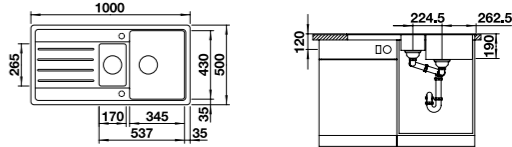

Accessoires : 1 2 3 4 5 75

●  
 Anthracite  
 EVI3804

●  
 Blanc  
 EVI3805

●  
 Jasmin  
 EVI3806

●  
 Noir  
 EVI3807

●  
 Blanc Soft  
 EVI3888

●  
 Gris Volcan  
 EVI3889

368 € HT  
**442 € TTC**



## ARTENA 10

Silgranit® Puradur®

**10** Garantie ANS



- Livré avec vidage manuel et siphon
- Évier réversible
- Découpe : 760 x 480 mm R15
- Sous évier 45

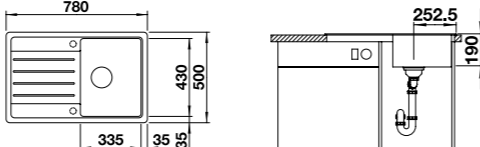

Accessoires : 1 2 3 4 5 75

●  
 Anthracite  
 EVI3799

●  
 Blanc  
 EVI3800

●  
 Noir  
 EVI3802

●  
 Blanc Soft  
 EVI3886

●  
 Gris Volcan  
 EVI3887

327 € HT  
**392 € TTC**

# Collection . ARTENA

by **BLANCO**



ARTENA XL

# Collection . ARTENA

by **BLANCO**



Éviers  
à encastrer  
Granit

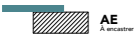

## ARTENA XL

Silgranit® Puradur®

**10** Garantie  
ANS



Accessoires : 1 2 3 4 5 75

- Anthracite  
EVI3794
- Blanc  
EVI3795
- Noir  
EVI3797
- Blanc Soft  
EVI3884
- Gris Volcan  
EVI3885

368 € HT  
**442 € TTC**

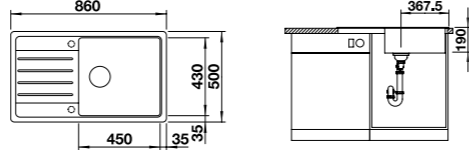





# Collection . SANTARA

by **BLANCO**

La collection SANTARA est composée de huit modèles à encastrer, disponible en 8 coloris. Cette large gamme d'éviers robuste, design et fonctionnelle sera très certainement le bestseller 2019 !



**SANTARA XL**  
EVI3813

# Collection . SANTARA

by **BLANCO**

Éviers  
à encastrer  
Granit

## Le matériau

**Silgranit®** Ce matériau certifié 100% alimentaire, unique en son genre, est développé et breveté par Blanco®. Il est composé à 80% de granit, notamment de l'alpha quartz, qui est la meilleure partie du granit, et à 20% de polyméthacrylate, une matière neutre, principalement utilisée dans le monde médical (chirurgical, dentaire...), ce qui lui confère une facilité d'entretien. La nouvelle finition rend la surface plus compacte, fait perler l'eau avec une efficacité encore plus grande et empêche les dépôts de saleté et de calcaire. Elle offre également une résistance mesurée aux chocs de température (résistant à la chaleur jusqu'à 280°C), aux rayures, aux cassures, et aux acides.

## Caractéristiques produit

- Type de montage : À encastrer
- Vidage : Manuel
- Egouttoir : Réversible
- Bonde et trop plein : Classique
- Plage mitigeur : Pré-percée
- Livré avec siphon : Oui (gain de place)

## Coloris disponibles

- Alumétallic
- Anthracite
- Blanc
- Noir
- Café
- Blanc Soft
- Gris Volcan

## Accessoires

- |   |  |  |  |
|---|--|--|--|
| <p>1</p> <p>ACC1000<br/>CapFlow ø 11,4 cm<br/>42,00 € HT 50,40 € TTC</p>                        | <p>2</p> <p>ACC1001<br/>Planche à découper en polyéthylène 530 x 260 mm<br/>114,00 € HT 136,80 € TTC</p> | <p>3</p> <p>ACC1002<br/>Planche à découper en bois 530 x 260 mm<br/>91,00 € HT 109,20 € TTC</p>  | <p>4</p> <p>ACC1003<br/>Panier à vaisselle en inox 409 x 313 mm<br/>165,00 € HT 198,00 € TTC</p> |
| <p>6</p> <p>ACC1005<br/>Panier multifonction inox 360 x 160 mm<br/>134,00 € HT 160,80 € TTC</p> | <p>13</p> <p>ACC1012<br/>Sity box Lava Grey 285 x 130 mm<br/>51,00 € HT 61,20 € TTC</p>                  | <p>74</p> <p>VID3000<br/>Vidage automatique 1 cuve manette Blanco<br/>81,00 € HT 97,20 € TTC</p> | <p>77</p> <p>VID3003<br/>Vidage automatique 1 cuve manette Blanco<br/>61,00 € HT 73,20 € TTC</p> |

# Collection . SANTARA

by **BLANCO**



**SANTARA XL**  
Réf. EVI3813

# Collection . SANTARA

by **BLANCO**



**SANTARA XL COMPACT**  
Réf. EVI3081

Éviers  
à encastrer  
Granit



## SANTARA XL

Silgranit® Puradur®

**10 ANS** Garantie



Accessoires : 1 2 3 4 6 13 74

- Anthracite  
EVI3071
- Blanc  
EVI3072
- Café  
EVI3073
- Noir  
EVI3813
- Blanc Soft  
EVI3892
- Gris Volcan  
EVI3893

438 € HT  
**526 € TTC**

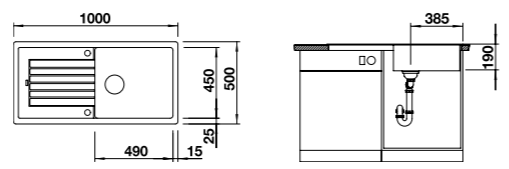



## SANTARA XL COMPACT

Silgranit® Puradur®

**10 ANS** Garantie



Accessoires : 1 2 3 4 6 13 74

- Anthracite  
EVI3081
- Blanc  
EVI3082
- Café  
EVI3083
- Noir  
EVI3814
- Blanc Soft  
EVI3894
- Gris Volcan  
EVI3895

438 € HT  
**526 € TTC**





# Collection . SANTARA

by **BLANCO**



**SANTARA 05**  
Réf. EVI3091

# Collection . SANTARA

by **BLANCO**



**SANTARA 10**  
Réf. EVI3100

Éviers  
à encastrer  
Granit



## SANTARA 05

Silgranit® Puradur®

10 ANS Garantie



Accessoires : 1 2 3 4 6 13 74

- Anthracite  
EVI3091
- Blanc  
EVI3092
- Café  
EVI3093
- Jasmin  
EVI3095
- Noir  
EVI3815
- Blanc Soft  
EVI3896
- Gris Volcan  
EVI3897

367 € HT  
**440 € TTC**



- Livré avec vidage manuel et siphon
- Évier réversible
- Découpe : 595 x 480 mm R15
- Sous évier 40

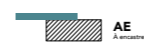

## SANTARA 10

Silgranit® Puradur®

10 ANS Garantie



Accessoires : 1 2 3 4 6 13 77

- Anthracite  
EVI3101
- Blanc  
EVI3102
- Café  
EVI3103
- Noir  
EVI3816
- Blanc Soft  
EVI3898
- Gris Volcan  
EVI3899

418 € HT  
**502 € TTC**

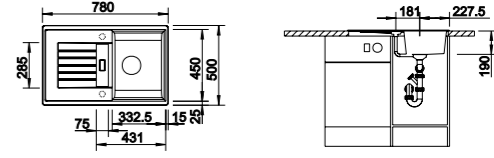

- Livré avec vidage manuel et siphon
- Évier réversible
- Découpe : 760 x 480 mm R15
- Sous évier 45

# Collection . SANTARA

by **BLANCO**



SANTARA 11

# Collection . SANTARA

by **BLANCO**



SANTARA 15

Réf. EVI3129

Éviers  
à encastrer  
Granit



## SANTARA 11

Silgranit® Puradur®

10 ANS

Garantie



Accessoires : 1 2 3 4 6 13 74

- Anthracite  
EVI3111
- Blanc  
EVI3112
- Café  
EVI3113
- Noir  
EVI3817
- Blanc Soft  
EVI3900
- Gris Volcan  
EVI3901

428 € HT  
**514 € TTC**

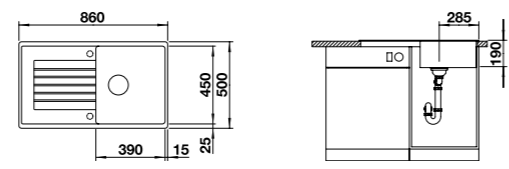



## SANTARA 15

Silgranit® Puradur®

10 ANS

Garantie



Accessoires : 1 2 3 4 6 13

- Anthracite  
EVI3121
- Blanc  
EVI3122
- Café  
EVI3123
- Noir  
EVI3818
- Blanc Soft  
EVI3902
- Gris Volcan  
EVI3903

458 € HT  
**550 € TTC**

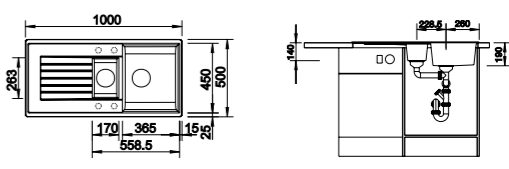



# Collection . SANTARA

by **BLANCO**



**SANTARA 20**  
Réf. EVI3131

# Collection . SANTARA

by **BLANCO**



**SANTARA 30**

Éviers  
à encastrer  
Granit



## SANTARA 20

Silgranit® Puradur®

**10 ANS** Garantie



Accessoires : 1 2 3 4 6 13

- Livré avec vidage manuel et siphon
- Évier réversible
- Découpe : 1140 x 480 mm R15
- Sous évier 80

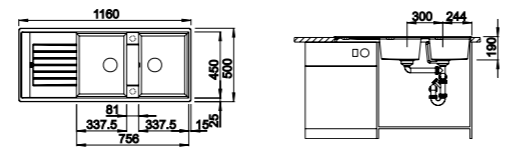

Anthracite

EVI3131

Blanc

EVI3132

Café

EVI3133

Noir

EVI3819

Blanc Soft

EVI3904

Gris Volcan

EVI3905

540 € HT  
**648 € TTC**



## SANTARA 30

Silgranit® Puradur®

**10 ANS** Garantie



Accessoires : 1 4 6

- Livré avec vidage manuel et siphon
- Égouttoir à gauche
- Découpe du plan de travail sur gabarit
- Sous évier 60 sur un plan linéaire
- Sous évier 90 sur une pose d'angle



Anthracite

EVI3141

Blanc

EVI3142

Café

EVI3143

Noir

EVI3820

Blanc Soft

EVI3906

Gris Volcan

EVI3907

764 € HT  
**917 € TTC**

# Collection . SONA

by **BLANCO**

La collection SONA est composée de quatre modèles à encastrer, disponible en 8 coloris. Cette nouvelle gamme d'éviers répondra aux demandes des plus simples aux plus spécifiques.



SONA XL



SONA 10



SONA 15



SONA 20



**SONA XL**

Réf. EVI3156

# Collection . SONA

by **BLANCO**

Éviers  
à encastrer  
Granit

## Le matériau

**Silgranit®** Ce matériau certifié 100% alimentaire, unique en son genre, est développé et breveté par Blanco®. Il est composé à 80% de granit, notamment de l'alpha quartz, qui est la meilleure partie du granit, et à 20% de polyméthacrylate, une matière neutre, principalement utilisée dans le monde médical (chirurgical, dentaire...), ce qui lui confère une facilité d'entretien. La nouvelle finition rend la surface plus compacte, fait perler l'eau avec une efficacité encore plus grande et empêche les dépôts de saleté et de calcaire. Elle offre également une résistance mesurée aux chocs de température (résistant à la chaleur jusqu'à 280°C), aux rayures, aux cassures, et aux acides.

## Caractéristiques produit

- Type de montage : À encastrer
- Vidage : Manuel
- Egouttoir : Réversible
- Bonde et trop plein : Classique
- Plage mitigeur : Pré-percée
- Livré avec siphon : Oui (gain de place)

## Coloris disponibles

- Alumétallic
- Anthracite
- Blanc
- Café
- Gris Rocher
- Tartufo
- Noir
- Blanc Soft
- Gris Volcan

## Accessoires

- |   |  |  |   |
|---|--|--|---|
| <p>1</p> <p>ACC1000<br/>CapFlow ø 11,4 cm<br/>42,00 € HT 50,40 € TTC</p>                        | <p>2</p> <p>ACC1001<br/>Planche à découper en polyéthylène 530 x 260 mm<br/>114,00 € HT 136,80 € TTC</p> | <p>3</p> <p>ACC1002<br/>Planche à découper en bois 530 x 260 mm<br/>91,00 € HT 109,20 € TTC</p>  | <p>4</p> <p>ACC1003<br/>Panier à vaisselle en inox 409 x 313 mm<br/>165,00 € HT 198,00 € TTC</p>    |
| <p>6</p> <p>ACC1005<br/>Panier multifonction inox 360 x 160 mm<br/>134,00 € HT 160,80 € TTC</p> | <p>7</p> <p>ACC1006<br/>Vide sauce en acier inox 272 x 182 mm<br/>79,00 € HT 94,80 € TTC</p>             | <p>74</p> <p>VID3000<br/>Vidage automatique 1 cuve manette Blanco<br/>81,00 € HT 97,20 € TTC</p> | <p>78</p> <p>VID3004<br/>Vidage automatique 1.5 cuves manette Blanco<br/>51,11 € HT 61,33 € TTC</p> |



# Collection . SONA

by **BLANCO**



**SONA XL**

Réf. EVI3156

# Collection . SONA

by **BLANCO**



**SONA 10**

Réf. EVI3161

Éviers  
à encastrer  
Granit

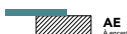

## SONA XL

Silgranit® Puradur®

**10 ANS**  
Garantie

- Livré avec vidage manuel et siphon
- Évier réversible
- Découpe : 980 x 480 mm R15
- Sous évier 60

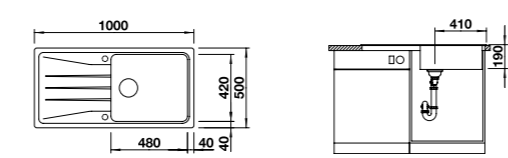

Accessoires : 1 2 3 4 6 74

● Anthracite  
EVI3151

● Blanc  
EVI3152

● Café  
EVI3153

● Gris Rocher  
EVI3157

● Tartufo  
EVI3159

● Noir  
EVI3821

● Blanc Soft

● Gris Volcan

521 € HT  
**625 € TTC**



## SONA 10

Silgranit® Puradur®

**10 ANS**  
Garantie

- Livré avec vidage manuel et siphon
- Évier réversible
- Découpe : 840 x 480 mm R15
- Sous évier 50

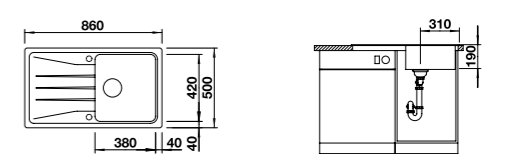

Accessoires : 1 2 3 4 6 74

● Alumétallique  
EVI3160

● Anthracite  
EVI3161

● Blanc  
EVI3162

● Café  
EVI3163

● Gris Rocher  
EVI3167

● Tartufo  
EVI3169

● Noir  
EVI3822

● Blanc Soft

● Gris Volcan

489 € HT  
**587 € TTC**



# Collection . SONA

by **BLANCO**



**SONA 15**  
Réf. EVI3176

# Collection . SONA

by **BLANCO**



**SONA 20**  
Réf. EVI3182

Éviers  
à encastrer  
Granit

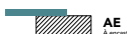

## SONA 15

Silgranit® Puradur®

10 ANS Garantie



Accessoires : 1 2 3 4 6 7 78

- Anthracite
- Blanc
- Café
- Gris Rocher
- Tartufo
- Noir
- Blanc Soft
- Gris Volcan

EVI3171	EVI3172	EVI3173	EVI3177	EVI3179	EVI3823
---------	---------	---------	---------	---------	---------

530 € HT  
**636 € TTC**

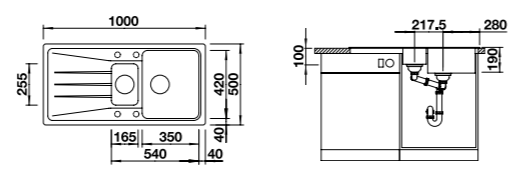



## SONA 20

Silgranit® Puradur®

10 ANS Garantie



Accessoires : 1 2 3 4 6

- Anthracite
- Blanc
- Café
- Gris Rocher
- Tartufo
- Noir
- Blanc Soft
- Gris Volcan

EVI3181	EVI3182	EVI3183	EVI3187	EVI3189	EVI3824
---------	---------	---------	---------	---------	---------

544 € HT  
**653 € TTC**





# Collection . QUADRIS

by **BLANCO**

La collection QUADRIS est composée de cinq modèles à encastrer, disponible en 9 coloris. Ces éviers au design sobre et élégant s'intégreront parfaitement au sein de cuisines contemporaines.



QUADRIS XL

QUADRIS 10

QUADRIS 15

QUADRIS 20

QUADRIS 30



**QUADRIS 10**  
Réf. EVI3210

# Collection . QUADRIS

by **BLANCO**

Éviers  
à encastrer  
Granit

## Le matériau

**Silgranit®** Ce matériau certifié 100% alimentaire, unique en son genre, est développé et breveté par Blanco®. Il est composé à 80% de granit, notamment de l'alpha quartz, qui est la meilleure partie du granit, et à 20% de polyméthacrylate, une matière neutre, principalement utilisée dans le monde médical (chirurgical, dentaire...), ce qui lui confère une facilité d'entretien. La nouvelle finition rend la surface plus compacte, fait perler l'eau avec une efficacité encore plus grande et empêche les dépôts de saleté et de calcaire. Elle offre également une résistance mesurée aux chocs de température (résistant à la chaleur jusqu'à 280°C), aux rayures, aux cassures, et aux acides.

## Caractéristiques produit

- Type de montage : À encastrer
- Vidage : Manuel
- Egouttoir : Réversible
- Bonde et trop plein : Classique
- Plage mitigeur : Pré-percée
- Livré avec siphon : Oui (gain de place)

## Coloris disponibles

- Alumétallic
- Anthracite
- Blanc
- Café
- Gris Rocher
- Tartufo
- Noir
- Blanc Soft
- Gris Volcan

## Accessoires

- |  |   |  |   |
|--|---|--|---|
| <p>1</p>  <p><b>ACC1000</b><br/>CapFlow ø 11,4 cm<br/>42,00 € HT 50,40 € TTC</p>                        | <p>2</p>  <p><b>ACC1001</b><br/>Planche à découper en polyéthylène 530 x 260 mm<br/>114,00 € HT 136,80 € TTC</p> | <p>3</p>  <p><b>ACC1002</b><br/>Planche à découper en bois 530 x 260 mm<br/>91,00 € HT 109,20 € TTC</p> | <p>4</p>  <p><b>ACC1003</b><br/>Panier à vaisselle en inox 409 x 313 mm<br/>165,00 € HT 198,00 € TTC</p> |
| <p>6</p>  <p><b>ACC1005</b><br/>Panier multifonction inox 360 x 160 mm<br/>134,00 € HT 160,80 € TTC</p> | <p>8</p>  <p><b>ACC1007</b><br/>Vide sauce en acier inox 280 x 198 mm<br/>94,00 € HT 112,80 € TTC</p>            | <p>13</p>  <p><b>ACC1012</b><br/>City box Lava Grey 285 x 130 mm<br/>51,00 € HT 61,20 € TTC</p>         | <p>74</p>  <p><b>VID3000</b><br/>Vidage automatique 1 cuve manette Blanco<br/>81,00 € HT 97,20 € TTC</p> |

# Collection . QUADRIS

by **BLANCO**



# Collection . QUADRIS

by **BLANCO**

Éviers  
à encastrer  
Granit

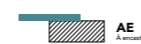

## QUADRIS 10

Silgranit® Puradur®

10 ANS Garantie



- Livré avec vidage manuel et siphon
- Évier réversible
- Découpe : 840 x 480 mm R15
- Sous évier 50

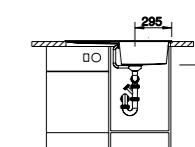
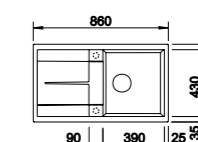

Accessoires : 1 2 3 4 6 13 74

Alumétalllic	Anthracite	Blanc	Café	Gris Rocher	Tartufo	Noir	Blanc Soft	Gris Volcan
EVI3201	EVI3202	EVI3203	EVI3204	EVI3208	EVI3210	EVI3826		

549 € HT  
659 € TTC



## QUADRIS XL

Silgranit® Puradur®

10 ANS Garantie



- Livré avec vidage manuel et siphon
- Évier réversible
- Découpe : 980 x 480 mm R15
- Sous évier 60

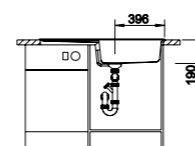
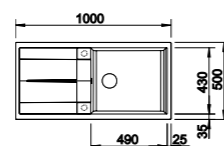

Accessoires : 1 2 3 4 6 13 74

Alumétalllic	Anthracite	Blanc	Café	Gris Rocher	Tartufo	Noir	Blanc Soft	Gris Volcan
EVI3190	EVI3191	EVI3193	EVI3194	EVI3198	EVI3200	EVI3825		

575 € HT  
690 € TTC



## QUADRIS 15

Silgranit® Puradur®

10 ANS Garantie



- Livré avec vidage manuel et siphon
- Évier réversible
- Découpe : 980 x 480 mm R15
- Sous évier 60

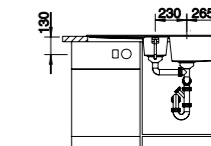
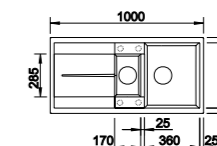

Accessoires : 1 2 3 4 6 8 13

Anthracite	Blanc	Café	Gris Rocher	Tartufo	Noir	Blanc Soft	Gris Volcan
EVI3212	EVI3213	EVI3214	EVI3218	EVI3220	EVI3827		

645 € HT  
774 € TTC



# Collection . QUADRIS

by **BLANCO**



# Collection . QUADRIS

by **BLANCO**



Éviers  
à encastrer  
Granit



## QUADRIS 20

Silgranit® Puradur®

10 ANS

Garantie

- Livré avec vidage manuel et siphon
- Évier réversible
- Découpe : 1140 x 480 mm R15
- Sous évier 80

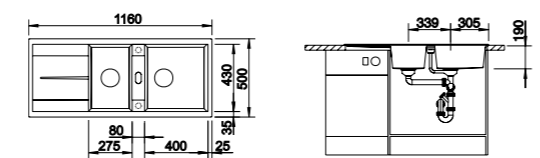

Accessoires : 1 2 3 4 6 13

● Anthracite  
EVI3222

● Blanc  
EVI3223

● Café  
EVI3224

● Gris Rocher  
EVI3228

● Tartufo  
EVI3230

● Noir  
EVI3828

● Blanc Soft

● Gris Volcan

592 € HT  
**710 € TTC**



## QUADRIS 30

Silgranit® Puradur®

10 ANS

Garantie

- Livré avec vidage manuel et siphon
- Égouttoir à gauche
- Découpe du plan de travail sur gabarit
- Sous évier 90 x 90

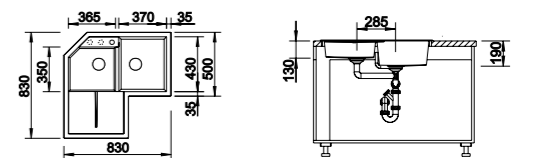

Accessoires : 1 2 3 4 6 13

● Anthracite  
EVI3232

● Blanc  
EVI3233

● Café  
EVI3234

● Gris Rocher  
EVI3238

● Tartufo  
EVI3240

● Noir  
EVI3829

● Blanc Soft

● Gris Volcan

773 € HT  
**928 € TTC**

# Collection . LECTRIS

by **BLANCO**

La collection LECTRIS est composée de deux modèles, disponible en 8 coloris. Ces éviers ont un design intemporel et épuré. Cette gamme est livrée d'origine avec une grille qui lui apporte une fonctionnalité supplémentaire.



LECTRIS XL 6S



LECTRIS XL 8S



**LECTRIS XL 6S**

Réf. EVI3248

# Collection . LECTRIS

by **BLANCO**

Éviers  
à encastrer  
Granit

## Le matériau

**Silgranit®** Ce matériau certifié 100% alimentaire, unique en son genre, est développé et breveté par Blanco®. Il est composé à 80% de granit, notamment de l'alpha quartz, qui est la meilleure partie du granit, et à 20% de polyméthacrylate, une matière neutre, principalement utilisée dans le monde médical (chirurgical, dentaire...), ce qui lui confère une **facilité d'entretien**. La nouvelle finition rend la surface plus compacte, fait perler l'eau avec une efficacité encore plus grande et empêche les dépôts de saleté et de calcaire. Elle offre également une résistance mesurée aux chocs de température (**résistant à la chaleur jusqu'à 280°C**), aux rayures, aux cassures, et aux acides.

## Caractéristiques produit

- Type de montage : À encastrer
- Vidage : Manuel
- Egouttoir : Réversible
- Bonde et trop plein : InFino®
- Plage mitigeur : Pré-percée
- Livré avec siphon : Oui (gain de place)

## Coloris disponibles

- Alumétalllic
- Anthracite
- Blanc
- Café
- Gris Rocher
- Tartufo
- Noir
- Blanc Soft
- Gris Volcan

## Accessoires

- |  |   |  |   |
|--|---|--|---|
| <p>2</p>  <p>ACC1001<br/>Planche à découper en polyéthylène 530 x 260 mm<br/>114,00 € HT 136,80 € TTC</p>     | <p>3</p>  <p>ACC1002<br/>Planche à découper en bois 530 x 260 mm<br/>91,00 € HT 109,20 € TTC</p>       | <p>4</p>  <p>ACC1003<br/>Panier à vaisselle en inox 409 x 313 mm<br/>165,00 € HT 198,00 € TTC</p>                 | <p>6</p>  <p>ACC1005<br/>Panier multifonction inox 360 x 160 mm<br/>134,00 € HT 160,80 € TTC</p> |
| <p>9</p>  <p>ACC1008<br/>Vide sauce multifonction en acier inox 435 x 175 mm<br/>119,00 € HT 142,80 € TTC</p> | <p>10</p>  <p>ACC1009<br/>Grille égouttoir en acier inox 436 x 205 mm<br/>107,00 € HT 128,40 € TTC</p> | <p>79 + choix de la manette</p>  <p>VID3005<br/>Set de transformation auto. InFino<br/>38,00 € HT 45,60 € TTC</p> | <p>80</p>  <p>VID3006<br/>Manette de commande rotative Blanco<br/>30,00€ HT 36,00 € TTC</p>      |



# Collection . LECTRIS

by **BLANCO**



**LECTRIS XL 6S**

Réf. EVI3248

# Collection . LECTRIS

by **BLANCO**



**LECTRIS XL 8S**

Réf.

Éviers  
à encastrer  
Granit

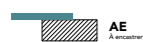

## LECTRIS XL 6S

Silgranit® Puradur®

10 ANS Garantie



- Livré avec vidage manuel et siphon
- Évier réversible
- Livré avec grille égouttoir
- Découpe : 760 x 480 mm R15
- Sous évier 60

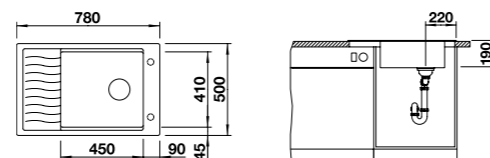

Accessoires : 2 3 4 6 9 10 79 80

Anthracite Blanc Café Gris Rocher Tartufo Noir Blanc Soft Gris Volcan

EVI3242 EVI3243 EVI3244 EVI3248 EVI3250 EVI3830

632 € HT  
758 € TTC

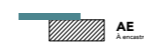

## LECTRIS XL 8S

Silgranit® Puradur®

10 ANS Garantie



- Livré avec vidage manuel et siphon
- Évier réversible
- Livré avec grille égouttoir
- Découpe : 840 x 480 mm R15
- Sous évier 80

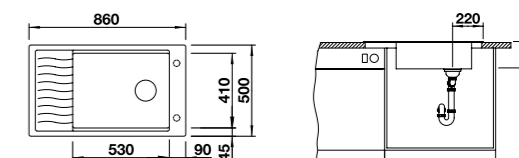

Accessoires : 2 3 4 6 9 10 79 80

Anthracite Blanc Café Gris Rocher Tartufo Noir Blanc Soft Gris Volcan

EVI3252 EVI3253 EVI3254 EVI3258 EVI3260 EVI3831

689 € HT  
827 € TTC





**LOMENTO 15**  
Réf. EVI3283

# Éviers à encastrer

CÉRAMIQUE



Collection LOMENTO  
2 modèles  
p.102

Éviers  
à encastrer  
Céramique



# Guide de consultation

Évier à encastrer céramique

Sous éviers 60



LOMENTO XL  
p.104



LOMENTO 15  
p.105



**LOMENTO 15**  
Réf. EVI3285

Éviers  
à encastrer  
Céramique

# Collection . LOMENTO

by  interbat  
CUISINE ET SALLE DE BAINS

La collection LOMENTO est composée de deux modèles, disponible en 4 coloris. Ces éviers au design sobre sont très faciles d'entretien notamment grâce à leur matériau en céramique.



LOMENTO XL



LOMENTO 15



LOMENTO XL

Réf. EVI3282

# Collection . LOMENTO

by  interbat  
CUISINE ET SALLE DE BAINS

## Le matériau

**Céramique** Avec ce matériau, les éviers conservent plus longtemps l'éclat du neuf. En effet, le revêtement des produits réduit la taille des pores et lisse la surface de l'évier. L'effet hydrofuge ainsi obtenu réduit l'adhérence des résidus calcaires et freine ainsi la formation de taches. Il suffit de nettoyer l'évier à l'eau et de l'essuyer à l'aide d'un chiffon microfibre.

Éviers  
à encastrer  
Céramique







## Caractéristiques produit

- Type de montage : À encastrer
- Vidage : Manuel
- Egouttoir : Réversible
- Bonde : Design
- Plage mitigeur : Pré-percée
- Livré avec siphon : Oui (gain de place)

## Coloris disponibles

- Blanc mat
- Crème mat
- Gris mat
- Noir mat

## Accessoires

- |   |  |   |   |
|---|--|---|---|
| <p>108 + choix du bouton</p>  <p>VID1008<br/>Set de transformation auto.<br/>finition poli chromé<br/>19,64 € HT 23,57 € TTC</p> | <p>110 + choix du bouton</p>  <p>VID1009<br/>Set de transformation auto.<br/>finition brossé<br/>23,38 € HT 28,06 € TTC</p> | <p>115</p>  <p>VID1014<br/>Bouton de commande<br/>push chromé<br/>25,26 € HT 30,31 € TTC</p>   | <p>116</p>  <p>VID1015<br/>Bouton de commande<br/>push brossé<br/>25,26 € HT 30,31 € TTC</p> |
| <p>117</p>  <p>VID1026<br/>Bouton de commande<br/>push chromé noir<br/>32,74 € HT 39,29 € TTC</p>                                | <p>118</p>  <p>VID1027<br/>Bouton de commande<br/>push finish or rose<br/>32,74 € HT 39,29 € TTC</p>                        | <p>119</p>  <p>VID1028<br/>Bouton de commande<br/>push noir mat<br/>32,74 € HT 39,29 € TTC</p> |   |



# Collection . LOMENTO

by  interbat  
Cuisine et Salle de Bains



**LOMENTO XL**  
Réf. EV3279

# Collection . LOMENTO

by  interbat  
Cuisine et Salle de Bains



**LOMENTO 15**  
Réf. EVI3283

Éviers  
à encastrer  
Céramique

Nouveauté !



## LOMENTO XL

Céramique

10 ANS Garantie

- Livré avec vidage manuel et siphon
- Équipé avec bonde design
- Évier réversible
- Découpe sur gabarit uniquement
- Sous évier 60

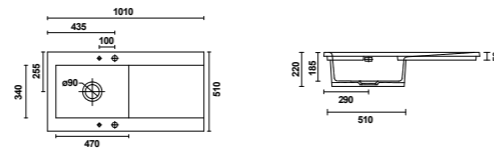

Accessoires : 109 110 115 116 117 118 119

Informations : Toutes les dimensions ont une tolérance en mm  $\pm 5\%$  pour les tailles inférieures à 200 mm et  $\pm 3\%$  pour les tailles supérieures à 200 mm.

Blanc mat

Crème mat

Gris mat

Noir mat

EVI3279

EVI3280

EVI3281

EVI3282

577,10 € HT  
692,52 € TTC

Nouveauté !



## LOMENTO 15

Céramique

10 ANS Garantie

- Livré avec vidage manuel et siphon
- Équipé avec bonde design
- Évier réversible
- Découpe sur gabarit uniquement
- Sous évier 60

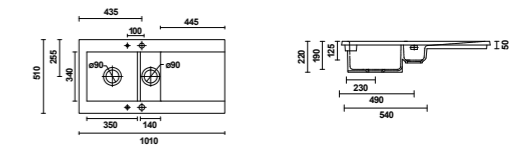

Accessoires : 109 110 115 116 117 118 119

Informations : Toutes les dimensions ont une tolérance en mm  $\pm 5\%$  pour les tailles inférieures à 200 mm et  $\pm 3\%$  pour les tailles supérieures à 200 mm.

Blanc mat

Crème mat

Gris mat

Noir mat

EVI3283

EVI3284

EVI3285

EVI3286

592,51 € HT  
711,01 € TTC



## Éviers à encastrer

INOX



Collection MELOS  
1 modèle  
p.110



Collection LETO  
1 modèle  
p.114



Collection OSLO  
3 modèles  
p.122



Collection ALPHAE  
2 modèles  
p.126



Collection VELIS  
3 modèles  
p.130



Collection EASY  
2 modèles  
p.134



Collection MILO  
1 modèle  
p.138



Collection NIVOSE  
3 modèles  
p.142



Collection MOOD  
1 modèle  
p.146



Collection LAB  
2 modèles  
p.150

Éviers  
à encastrer  
Inox



# Guide de consultation

Évier à encastrer inox

## Sous éviers 45



OSLO 10  
p.124



VELIS 10  
p.132

## Sous éviers 50



ALPHAE 10  
p.128



MOOD 10  
p.148

## Sous éviers 60



LETO XL  
p.116



OSLO 15  
p.125



ALPHAE 15  
p.129



VELIS 15  
p.133



EASY 10  
p.136



NIVOSE XL  
p.144



LAB XL  
p.152

# Guide de consultation

Évier à encastrer inox

## Sous éviers 80



OSLO 20  
p.125



VELIS 20  
p.133



NIVOSE 15  
p.145

## Sous éviers 90



EASY 20  
p.137



MILO  
p.140



NIVOSE 20  
p.145



LAB 20  
p.153

Éviers  
à encastrer  
Inox

# Collection . LETO

by  interbat  
CUISINE ET SALLE DE BAINS

La collection LETO est composée d'un modèle à encastrer, disponible en 2 finitions. Ces éviers inox au design épuré s'intégreront parfaitement au sein de votre cuisine.



LETO XL



LETO XL  
Réf. EV12891

# Collection . LETO

by  interbat  
CUISINE ET SALLE DE BAINS

## Le matériau



**Inox** Ce matériau à haute teneur en chrome et nickel, représente de manière exemplaire le concept du développement durable, car il est complètement recyclable, hygiénique, sans émissions toxiques et résistant à la corrosion. Il est certifié 100 % alimentaire.

Éviers  
à encastrer  
Inox

## Caractéristiques produit

- Type de montage : À encastrer
- Vidage : Manuel
- Egouttoir : Réversible
- Bonde et trop plein : Classique
- Plage mitigeur : Non percée
- Livré avec siphon : Oui (gain de place)

## Finitions disponibles

-  Inox lisse
-  Nid d'abeille

## Accessoires

-   
1  
ACC1000  
CapFlow ø 11,4 cm  
42,00 € HT 50,40 € TTC
-   
68  
ACC1064  
Égouttoir Roll up à usage multiple 467 x 452 mm  
79,26 € HT 95,11 € TTC



# Collection . LETO

by  interbat  
CUBINE ET SALLE DE BAINS



LETO XL  
Réf. EV1289

# Collection . LETO

by  interbat  
CUBINE ET SALLE DE BAINS



Éviers  
à encastrer  
Inox

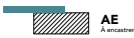

## LETO XL

Inox

10 ANS Garantie

- Livré avec vidage manuel et siphon
- Évier réversible
- Découpe : 980 x 480 mm R10
- Sous évier 60



Accessoires : 1 68 91 92 95 96 97 99

Inox lisse

EV1289

264,95 € HT

**317,94 € TTC**

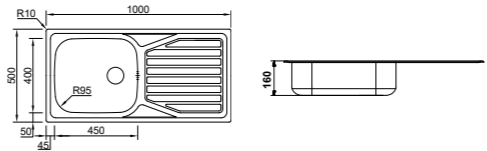

Nid d'abeille

EV1290

274,58 € HT

**329,50 € TTC**



# Collection . OSLO

by **interbat**  
CUISINE ET SALLE DE BAINS

La nouvelle collection OSLO est composée de trois modèles à encastrer, disponible en 2 finitions. Ces éviers inox au design sobre et épuré s'intégreront dans n'importe quel style de cuisine.



OSLO 10

OSLO 15

OSLO 20



OSLO 10  
Réf. EVI1019

# Collection . OSLO

by **interbat**  
CUISINE ET SALLE DE BAINS

## Le matériau

**Inox** Ce matériau à haute teneur en chrome et nickel, représente de manière exemplaire le concept du développement durable, car il est complètement recyclable, hygiénique, sans émissions toxiques et résistant à la corrosion. Il est certifié 100 % alimentaire.

Éviers  
à encastrer  
Inox

## Caractéristiques produit

- Type de montage : À encastrer
- Vidage : Manuel
- Egouttoir : Réversible
- Bonde et trop plein : Classique
- Plage mitigeur : Non percée
- Livré avec siphon : Oui

## Finitions disponibles

- Inox lisse mat
- Nid d'abeille

## Accessoires

- |   |   |   |   |
|---|---|---|---|
| <p>1</p> <p>ACC1000<br/>CapFlow ø 11,4 cm<br/>42,00 € HT 50,40 € TTC</p>            | <p>68</p> <p>ACC1064<br/>Égouttoir Roll up à usage multiple 467 x 452 mm<br/>79,26 € HT 95,11 € TTC</p> | <p>91</p> <p>VID3017<br/>Vidage automatique manette carrée chromée<br/>42,87 € HT 51,45 € TTC</p> | <p>92</p> <p>VID3018<br/>Vidage automatique manette carrée brossée<br/>45,50 € HT 54,60 € TTC</p> |
| <p>120</p> <p>VID1030<br/>Siphon 1 cuve gain de place<br/>9,35 € HT 11,22 € TTC</p> | <p>122</p> <p>VID1032<br/>Siphon 2 cuves gain de place<br/>13,10 € HT 15,72 € TTC</p>                   |   |   |



# Collection . OSLO

by  interbat  
CUBINE ET SALLE DE BAINS



**OSLO 15**  
Réf. EVI1021

# Collection . OSLO

by  interbat  
CUBINE ET SALLE DE BAINS



Accessoires : 1 68

## OSLO 15

Inox

10 ANS Garantie

- Livré avec vidage manuel et siphon
- Évier réversible
- Découpe : 980 x 480 mm
- Sous évier 60



● Inox lisse mat

EV1021

182,09 € HT

218,51 € TTC



● Nid d'abeille

EV1022

207,14 € HT

248,57 € TTC

Éviers  
à encastrer  
Inox

Accessoires : 1 68 91 92 120

## OSLO 10

Inox

10 ANS Garantie

- Livré avec vidage manuel et siphon
- Évier réversible
- Découpe : 770 x 480 mm
- Sous évier 45

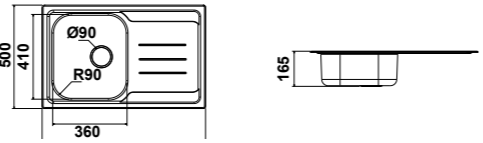

● Inox lisse mat

EV1019

153,19 € HT

183,83 € TTC

● Nid d'abeille

EV1020

172,46 € HT

206,95 € TTC



Accessoires : 1 68 122

## OSLO 20

Inox

10 ANS Garantie

- Livré avec vidage manuel et siphon
- Évier réversible
- Découpe : 1140 x 480 mm
- Sous évier 80



● Inox lisse mat

EV1023

187,87 € HT

225,44 € TTC

● Nid d'abeille

EV1024

207,14 € HT

248,57 € TTC

# Collection . ALPHAE

by  interbat  
CUISINE ET SALLE DE BAINS

La collection ALPHAE est composée de trois modèles à encastrer, disponible en 2 finitions. Cette gamme d'évier satisfera les ménages qui recherchent un évier fonctionnel au design sobre.



ALPHAE 15

Destockage!



ALPHAE 15  
Réf. EVI3291

# Collection . ALPHAE

by  interbat  
CUBINE ET SALLE DE BAINS

## Le matériau

**Inox** Ce matériau à haute teneur en chrome et nickel, représente de manière exemplaire le concept du développement durable, car il est complètement recyclable, hygiénique, sans émissions toxiques et résistant à la corrosion. Il est certifié 100 % alimentaire.

Éviers  
à encastrer  
Inox





## Caractéristiques produit

- Type de montage : À encastrer
- Vidage : Automatique
- Egouttoir : Réversible
- Bonde et trop plein : Classique
- Plage mitigeur : Percée
- Livré avec siphon : Oui (gain de place)

## Finitions disponibles

  
Inox lisse

## Accessoires

<p><b>1</b></p>  <p>ACC1000 CapFlow ø 11,4 cm 42,00 € HT 50,40 € TTC</p>	<p><b>68</b></p>  <p>ACC1064 Égouttoir Roll up à usage multiple 467 x 452 mm 79,26 € HT 95,11 € TTC</p>	<p><b>111</b></p>  <p>VID1010 Manette de commande carrée polie chromée 7,49 € HT 8,99 € TTC</p>	<p><b>112</b></p>  <p>VID1011 Manette de commande carrée brossée 8,42 € HT 10,10 € TTC</p>
<p><b>116</b></p>  <p>VID1014 Bouton de commande push poli chromé 25,26 € HT 30,31 € TTC</p>	<p><b>116</b></p>  <p>VID1015 Bouton de commande push brossé 25,26 € HT 30,31 € TTC</p>	<p><b>117</b></p>  <p>VID1026 Bouton de commande push chromé noir 32,74 € HT 39,29 € TTC</p>	<p><b>119</b></p>  <p>VID1028 Bouton de commande push noir mat 32,74 € HT 39,29 € TTC</p>



# Collection . ALPHAE

by  interbat  
CUBINE ET SALLE DE BAINS



# Collection . ALPHAE

by  interbat  
CUBINE ET SALLE DE BAINS

Destock jusqu'à épuisement

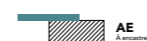

## ALPHAE 15

Inox

10 ANS Garantie

- Livré avec vidage automatique et siphon
- Évier réversible
- Découpe : 930 x 480 mm R7
- Sous évier 60



Accessoires : [1](#) [68](#) [111](#) [112](#) [115](#) [116](#) [117](#) [119](#)

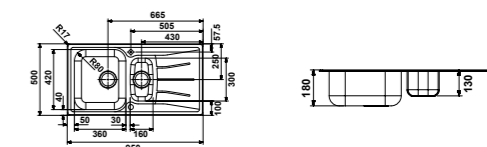

Inox lisse

EVI3291

275 € HT  
330 € TTC

Éviers  
à encastrer  
Inox



# Collection . VELIS

by  **interbat**  
CUISINE ET SALLE DE BAINS

La collection VELIS est composée de trois modèles à encastrer, disponible en une finition. Ces éviers au style moderne, alliant lignes arrondies et rectilignes s'intégreront dans tout type de cuisine.



VELIS 10

VELIS 15

VELIS 20



**VELIS 10**

Réf. EVI1028

# Collection . VELIS

by  **interbat**  
CUISINE ET SALLE DE BAINS

## Le matériau

**Inox** Ce matériau à haute teneur en chrome et nickel, représente de manière exemplaire le concept du développement durable, car il est complètement recyclable, hygiénique, sans émissions toxiques et résistant à la corrosion. Il est certifié 100 % alimentaire.

Éviers  
à encastrer  
Inox

## Caractéristiques produit

- Type de montage : À encastrer
- Vidage : Manuel
- Egouttoir : À droite ou à gauche
- Bonde et trop plein : Classique
- Plage mitigeur : Percée
- Livré avec siphon : Oui

## Finitions disponibles

 Nid d'abeille

## Accessoires

- |   |   |  |   |
|---|---|--|---|
| <p>1</p>  <p>ACC1000<br/>CapFlow ø 11,4 cm<br/>42,00 € HT 50,40 € TTC</p>              | <p>68</p>  <p>ACC1064<br/>Égouttoir Roll up à usage multiple 467 x 452 mm<br/>79,26 € HT 95,11 € TTC</p> | <p>70</p>  <p>ACC1066<br/>Panier évier en inox 400 x 340 mm<br/>83,38 € HT 100,06 € TTC</p> | <p>120</p>  <p>VID1030<br/>Siphon 1 cuve gain de place<br/>9,35 € HT 11,22 € TTC</p> |
| <p>122</p>  <p>VID1032<br/>Siphon 2 cuves gain de place<br/>13,10 € HT 15,72 € TTC</p> |   |  |   |



# Collection . VELIS

by **interbat**  
CUBINE ET SALLE DE BAINS



**VELIS 10**  
Réf. EVI1028

# Collection . VELIS

by **interbat**  
CUBINE ET SALLE DE BAINS



## VELIS 15

Inox

10 ANS

Garantie

- Livré avec vidage manuel et siphon
- Évier non réversible
- Égouttoir à droite ou à gauche
- Découpe : 980 x 480 mm
- Sous évier 60



Accessoires : 1 68 70

Égouttoir à gauche

Nid d'abeille

**EVI1031**

271,69 € HT  
**326,03 € TTC**

Égouttoir à droite

Nid d'abeille

**EVI1030**

271,69 € HT  
**326,03 € TTC**

Éviers  
à encastrer  
Inox

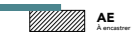

## VELIS 10

Inox

10 ANS

Garantie

- Livré avec vidage manuel et siphon
- Évier non réversible
- Égouttoir à droite ou à gauche
- Découpe : 840 x 480 mm
- Sous évier 45

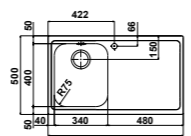
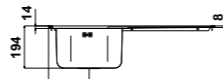
Accessoires : 1 68 70 120

Égouttoir à gauche

Nid d'abeille

**EVI1029**

198,47 € HT  
**238,16 € TTC**

Égouttoir à droite

Nid d'abeille

**EVI1028**

198,47 € HT  
**238,16 € TTC**

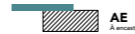

## VELIS 20

Inox

10 ANS

Garantie

- Livré avec vidage manuel et siphon
- Évier non réversible
- Égouttoir à droite ou à gauche
- Découpe : 1140 x 480 mm
- Sous évier 80



Accessoires : 1 68 70 122

Égouttoir à gauche

Nid d'abeille

**EVI1033**

284,21 € HT  
**341,05 € TTC**

Égouttoir à droite

Nid d'abeille

**EVI1032**

284,21 € HT  
**341,05 € TTC**

# Collection . EASY

by **BARAZZA**  
taste of design

La collection EASY est composée de deux modèles à encastrer, disponible en une finition. Cette gamme moderne, design et élégante est non seulement pratique à l'usage quotidien, mais également un réel objet de décoration qui donnera un style unique à votre cuisine.



EASY 10



EASY 20



**EASY 10**  
Réf. EVI3295

# Collection . EASY

by **BARAZZA**  
taste of design

## Le matériau

**Inox** Ce matériau à haute teneur en chrome et nickel, représente de manière exemplaire le concept du développement durable, car il est complètement recyclable, hygiénique, sans émissions toxiques et résistant à la corrosion. Il est certifié 100 % alimentaire.

Éviers  
à encastrer  
Inox







## Caractéristiques produit

- Type de montage : À encastrer
- Vidage : Manuel
- Egouttoir : À droite ou à gauche
- Bonde et trop plein : Design
- Plage mitigeur : Percée
- Livré avec siphon : Oui (gain de place)

## Finitions disponibles

Inox lisse

## Accessoires

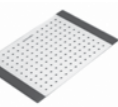
- |   |   |   |   |
|---|---|---|---|
| <p>41</p>  <p><b>ACC1040</b><br/>Planche à découper HPL blanc 430 x 260 mm<br/>90,00 € HT 108,00 € TTC</p> | <p>42</p>  <p><b>ACC1041</b><br/>Planche à découper HPL noir 430 x 260 mm<br/>110,00 € HT 132,00 € TTC</p>       | <p>46</p>  <p><b>ACC1045</b><br/>Passeoire inox 428 x 150 mm<br/>129,00 € HT 154,80 € TTC</p>  | <p>48</p>  <p><b>ACC1047</b><br/>Passeoire égouttoir en inox 430 x 250 mm<br/>193,00 € HT 231,60 € TTC</p> |
| <p>49</p>  <p><b>ACC1048</b><br/>Passeoire en inox 430 x 250 mm<br/>126,00 € HT 151,20 € TTC</p>           | <p>50</p>  <p><b>ACC1049</b><br/>Passeoire avec planche à découper 430 x 250 mm<br/>197,00 € HT 236,40 € TTC</p> | <p>51</p>  <p><b>ACC1050</b><br/>Planche en verre 430 x 300 mm<br/>87,00 € HT 104,40 € TTC</p> |   |



# Collection . EASY

by **BARAZZA**  
taste of design



**EASY 10**  
Réf. EVI3296

# Collection . EASY

by **BARAZZA**  
taste of design



**EASY 20**  
Réf. EVI3297

Éviers  
à encastrer  
Inox



## EASY 10

Inox

10 ANS Garantie



Accessoires : 41 42 46 48 49 50 51

Égouttoir à gauche

Inox lisse

**EVI3296**

467,00 € HT  
**560,40 € TTC**

Égouttoir à droite

Inox lisse

**EVI3295**

467,00 € HT  
**560,40 € TTC**

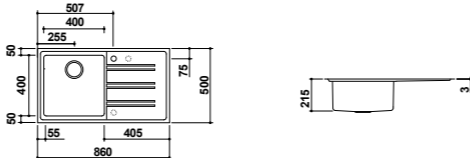



## EASY 20

Inox

10 ANS Garantie



Accessoires : 41 42 46 48 49 50 51

Égouttoir à gauche

Inox lisse

**EVI3298**

729,00 € HT  
**874,80 € TTC**

Égouttoir à droite

Inox lisse

**EVI3297**

729,00 € HT  
**874,80 € TTC**

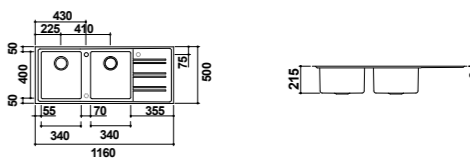

# Collection . MILO

by  interbat  
CUBINE ET SALLE DE BAINS

La collection MILO est composée d'un modèle d'angle à encastrer, disponible en une finition. Cet évier sera la solution à la configuration atypique de votre cuisine.



MILO

Destockage!



MILO  
Réf. EVI1064

# Collection . MILO

by  interbat  
CUBINE ET SALLE DE BAINS

## Le matériau

**Inox** Ce matériau à haute teneur en chrome et nickel, représente de manière exemplaire le concept du développement durable, car il est complètement recyclable, hygiénique, sans émissions toxiques et résistant à la corrosion. Il est certifié 100 % alimentaire.

Éviers  
à encastrer  
Inox

## Caractéristiques produit

- Type de montage : À encastrer
- Vidage : Manuel
- Egouttoir : À droite
- Bonde et trop plein : Classique
- Plage mitigeur : Percée
- Livré avec siphon : Oui

## Finitions disponibles

  
Nid d'abeille

## Accessoires

1



ACC1000

CapFlow ø 11,4 cm

42,00 € HT 50,40 € TTC

68



ACC1064

Égouttoir Roll up à usage multiple 467 x 452 mm

79,26 € HT 95,11 € TTC

70



ACC1066

Panier évier en inox 400 x 340 mm

83,38 € HT 100,06 € TTC



# Collection . Destockage !

by  interbat  
CUBINE ET SALLE DE BAINS





**MILO**  
Réf. EV11064

Destock jusqu'à épuisement

 AE  
A installer



Accessoires :   

**MILO**  
Inox

10 ANS  
Garantie

- Livré avec vidage manuel et siphon
- Égouttoir à droite
- Découpe du plan de travail sur gabarit
- Sous évier 90

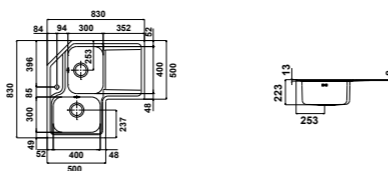

Égouttoir à droite

  
Nid d'abeille

EV11064

557,83 € HT  
**669,40 € TTC**

# Collection . MILO

by  interbat  
CUBINE ET SALLE DE BAINS



Éviers  
à encastrer  
Inox

# Collection . NIVOSE

by  **interbat**  
CUISINE ET SALLE DE BAINS

La collection NIVOSE est composée de trois modèles à encastrer, disponible en une finition. Cette gamme aux lignes épurées et design, dispose en option de trois plaques en verre coulissantes qui permettent à cet évier de se fondre intégralement dans votre cuisine.



NIVOSE XL

NIVOSE 15

NIVOSE 20

Destockage !



NIVOSE 15

Réf. EVI1059

# Collection . NIVOSE

by  **interbat**  
CUBINE ET SALLE DE BAINS

## Le matériau

**Inox** Ce matériau à haute teneur en chrome et nickel, représente de manière exemplaire le concept du développement durable, car il est complètement recyclable, hygiénique, sans émissions toxiques et résistant à la corrosion. Il est certifié 100 % alimentaire.

Éviers  
à encastrer  
Inox

## Caractéristiques produit

- Type de montage : À encastrer
- Vidage : Manuel
- Egouttoir : À droite ou à gauche
- Bonde et trop plein : Design
- Plage mitigeur : Percée
- Livré avec siphon : Oui (gain de place)

## Finitions disponibles

Inox lisse

## Accessoires

68



ACC1064

Égouttoir Roll up à usage multiple 467 x 452 mm

79,26 € HT 95,11 € TTC

70



ACC1066

Panier en inox 400 x 340 mm

83,38 € HT 100,06 € TTC

71



ACC1067

Tablette en verre silver lot de 2 446 x 404 mm

128,28 € HT 153,94 € TTC

72



ACC1068

Tablette en verre noir lot de 2 446 x 404 mm

128,28 € HT 153,94 € TTC

73



ACC1069

Tablette en verre blanc lot de 2 446 x 404 mm

128,28 € HT 153,94 € TTC



# Collection . NIVOSE

by  interbat  
CUBINE ET SALLE DE BAINS



**NIVOSE 15**  
Réf. EVI1059

# Collection . NIVOSE

by  interbat  
CUBINE ET SALLE DE BAINS

Destockage !

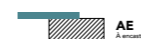

**NIVOSE 15**  
Inox

10 ANS Garantie

- Livré avec vidage manuel et bonde design
- Évier non réversible
- Égouttoir à droite ou à gauche
- Découpe : 850 x 480 mm
- Sous évier 80

Accessoires : 68 70 71 72 73

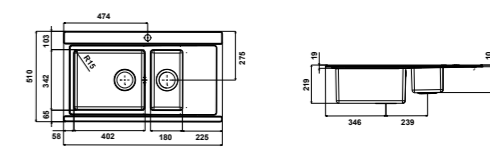

Égouttoir à droite

Inox lisse

EVI1059

583,33 € HT  
700 € TTC

Éviers  
à encastrer  
Inox

Destockage !



**NIVOSE XL**  
Inox

10 ANS Garantie

- Livré avec vidage manuel et bonde design
- Évier non réversible
- Égouttoir à droite ou à gauche
- Découpe : 850 x 480 mm
- Sous évier 60

Accessoires : 68 70 71 72 73

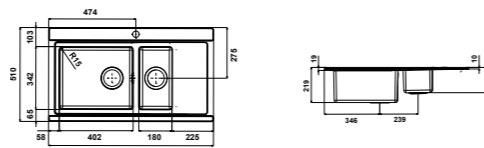

Égouttoir à droite

Inox lisse

EVI1057

407,50 € HT  
489 € TTC

# Collection . MOOD

by **BARAZZA**  
taste of design

La nouvelle collection MOOD de la marque Barazza® est composée d'un modèle à encastrer, disponible en une finition. Cet évier en inox AISI 304 massif (4 mm d'épaisseur) au design contemporain et épuré donnera du style à votre cuisine.



MOOD 10

Destockage!



MOOD 10

Réf. EVI3299

# Collection . MOOD

by **BARAZZA**  
taste of design

## Le matériau

**Inox** Ce matériau à haute teneur en chrome et nickel, représente de manière exemplaire le concept du développement durable, car il est complètement recyclable, hygiénique, sans émissions toxiques et résistant à la corrosion. Il est certifié 100 % alimentaire.

Éviers  
à encastrer  
Inox

## Caractéristiques produit

- Type de montage : À encastrer
- Vidage : Automatique
- Egouttoir : À droite
- Bonde et trop plein : Carré
- Plage mitigeur : Percée
- Livré avec siphon : Oui (gain de place)

## Finitions disponibles

Inox lisse

## Accessoires

40

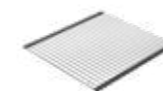

ACC1039

Égouttoir Roll up à usage multiple 465 x 440 mm

70,00 € HT 84,00 € TTC

43



ACC1042

Planche à découper HPL noir 404 x 240 mm

118,00 € HT 141,60 € TTC

44



ACC1043

Planche à découper HPL noir 520 x 300 mm

162,00 € HT 194,40 € TTC



# Collection . MOOD

by **BARAZZA**  
taste of design



**MOOD 10**  
Réf. EVI3299

Destock jusqu'à épuisement

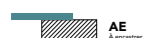

Accessoires : 40 43 44

## MOOD 10

Inox

Garantie  
**10 ANS**

- Livré avec vidage automatique et siphon
- Équipé avec bonde et trop plein design
- Égouttoir à droite uniquement
- Bord acier massif, épaisseur 4 mm
- Découpe : 840 x 490 mm
- Sous évier 50

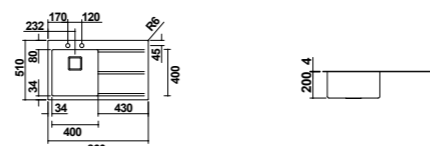

Inox lisse

EVI3299

1209,00 € HT  
**1450,80 € TTC**

# Collection . MOOD

by **BARAZZA**  
taste of design



Éviers  
à encastrer  
Inox

# Collection . LAB

by **BARAZZA**  
taste of design

La collection LAB de la marque Barazza® est composée de deux modèles à encastrer, disponible en une finition. Cet évier en inox (1 mm d'épaisseur) au design minimaliste donnera à votre cuisine un style moderne et épuré.



LAB XL

LAB 20

Destockage!



LAB XL  
Réf. EVI3300

# Collection . LAB

by **BARAZZA**  
taste of design

## Le matériau

**Inox** Ce matériau à haute teneur en chrome et nickel, représente de manière exemplaire le concept du développement durable, car il est complètement recyclable, hygiénique, sans émissions toxiques et résistant à la corrosion. Il est certifié 100 % alimentaire.

Éviers  
à encastrer  
Inox

## Caractéristiques produit

- Type de montage : À encastrer ou à fleur
- Vidage : Automatique
- Egouttoir : Réversible
- Bonde et trop plein : Design
- Plage mitigeur : Percée
- Livré avec siphon : Oui (gain de place)

## Finitions disponibles

●  
Inox lisse

## Accessoires

52



ACC1051  
Passeoire en inox  
485 x 150 mm

146,00 € HT 175,20 € TTC

53



ACC1052  
Passeoire égouttoir en inox  
485 x 250 mm

213,00 € HT 255,60 € TTC



# Collection . LAB

by **BARAZZA**  
taste of design



**LAB XL**  
Réf. EVI3300

# Collection . LAB

by **BARAZZA**  
taste of design



**LAB 20**  
Réf. EVI3301

Éviers  
à encastrer  
Inox

Destock jusqu'à épuisement



Accessoires : 52 53

## LAB XL

Inox

10 Garantie ANS

- Livré avec vidage automatique et siphon
- Évier réversible
- Découpe : 980 x 490 mm
- Sous évier 60

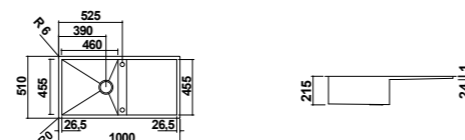

Inox lisse

EVI3300

1160,00 € HT  
1203 € TTC

Destock jusqu'à épuisement



Accessoires : 52 53

## LAB 20

Inox

10 Garantie ANS

- Livré avec vidage automatique et siphon
- Évier réversible
- Découpe : 1140 x 490 mm
- Sous évier 90

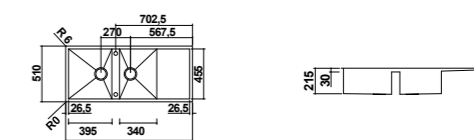

Inox lisse

EVI3301

1526,00 € HT  
1831 € TTC

ORION 60  
Réf. EVI3359

## Cuves à encastrer

GRANIT



Collection SUPRAL  
4 modèles  
p.158



Collection PRISMA  
1 modèle  
p.162



Collection AMELIA  
5 modèles  
p.166



Collection ORION  
3 modèles  
p.172



Collection ETAGON  
2 modèles  
p.176

Cuves  
à encastrer  
Granit



# Guide de consultation

Cuves à encastrer granit

Sous éviers 45



SUPRAL 41  
p.160



ORION 45  
p.174

Sous éviers 50



AMELIA 40  
p.170

Sous éviers 60



SUPRAL 56  
p.160



SUPRAL 60  
p.161



AMELIA 54  
p.168



AMELIA 50  
p.171



ORION 60  
p.175



ETAGON 60  
p.178

Sous éviers 80



SUPRAL 76  
p.161



AMELIA 25  
p.169



AMELIA 72  
p.171



ORION 80  
p.175



ETAGON 80  
p.179

Sous éviers 90



PRISMALUX  
p.164

Cuves  
à encastrer  
Granit

# Collection . SUPRAL

by  **interbat**  
CUISINE ET SALLE DE BAINS

La collection SUPRAL est composée de quatre modèles à encastrer, disponible en 6 coloris. Design et élégante, cette gamme de cuves apportera de la modernité à votre agencement.



SUPRAL 41



SUPRAL 56



SUPRAL 60



SUPRAL 76



**SUPRAL 76**  
Réf. EVI1187

# Collection . SUPRAL

by  **interbat**  
CUISINE ET SALLE DE BAINS

## Les matériaux

**Intergranit Mat** Émanation naturelle de l'Ultragranit classique. Haute concentration (80%) de micro-particules de Quartz et de Granit qui donne à la cuve au terme du processus de fabrication une esthétique et un toucher hors norme sans occulter une résistance élevée aux agents chimiques, à la chaleur et aux rayures.

**Intergranit Métal** Mélange de particules fines de métal, de quartz et de granit qui donne au revêtement de la cuve une tonalité métal. La cuve Ultrametal est facile à nettoyer, très hygiénique et résiste aux agressions chimiques et à la chaleur. Il bénéficie d'une protection antibactérienne à base d'ionure d'argent qui fournit une protection constante contre le temps, contre les bactéries et les mauvaises odeurs.

Cuves  
à encastrer  
Granit

## Caractéristiques produit

- Type de montage : À encastrer
- Bonde et trop plein : Design
- Plage mitigeur : Percée
- Livré avec siphon : Oui (gain de place)
- Vidage : Automatique

## Coloris disponibles

### Intergranit Mat

- Blanc
- Noir mat
- Truffe

### Intergranit Métal

- Aluminium
- Chromium
- Noir métal

## Accessoires

<p>65</p>  <p><b>ACC1061</b> Panier en inox 386 x 315 mm</p> <p>55,59 € HT 66,71 € TTC</p>	<p>68</p>  <p><b>ACC1064</b> Égouttoir Roll up à usage multiple 467 x 452 mm</p> <p>79,26 € HT 95,11 € TTC</p>	<p>123</p>  <p><b>ACC1085</b> Passeoire en inox 424,5 x 167 mm</p> <p>96,21 € HT 115,45 € TTC</p>	<p>115</p>  <p><b>VID1014</b> Bouton de commande push poli chromé</p> <p>25,26 € HT 30,31 € TTC</p>
<p>116</p>  <p><b>VID1015</b> Bouton de commande push brossé</p> <p>25,26 € HT 30,31 € TTC</p>	<p>117</p>  <p><b>VID1026</b> Bouton de commande push chromé noir</p> <p>32,74 € HT 39,29 € TTC</p>	<p>118</p>  <p><b>VID1027</b> Bouton de commande push finish or rose</p> <p>32,74 € HT 39,29 € TTC</p>	<p>119</p>  <p><b>VID1028</b> Bouton de commande push noir mat</p> <p>32,74 € HT 39,29 € TTC</p>



# Collection . SUPRAL

by **interbat**  
CUBINE ET SALLE DE BAINS



## SUPRAL 41







Intergranit

10 ANS Garantie

- Livré avec vidage automatique et siphon
- Livré avec bonde et trop plein design
- Découpe : 390 x 480 mm R10
- Sous évier 45



Accessoires : 65 68 123 115 116 117 118 119

Intergranit Mat			Intergranit Métal		
					
EVI1175	EVI1176	EVI1177	EVI1172	EVI1173	EVI1174
317,93 € HT <b>381,52 € TTC</b>			317,93 € HT <b>381,52 € TTC</b>		

# Collection . SUPRAL

by **interbat**  
CUBINE ET SALLE DE BAINS

Nouveauté !



## SUPRAL 60

Intergranit

10 ANS Garantie

- Livré avec vidage automatique et siphon
- Livré avec bonde et trop plein design
- Découpe : 580 x 480 mm R10
- Sous évier 60



Accessoires : 65 68 123 115 116 117 118 119

Intergranit Mat			Intergranit Métal		
					
EVI1211	EVI1212	EVI1213	EVI1208	EVI1209	EVI1210
409,46 € HT <b>491,35 € TTC</b>			409,46 € HT <b>491,35 € TTC</b>		

Cuves  
à encastrer  
Granit



## SUPRAL 56





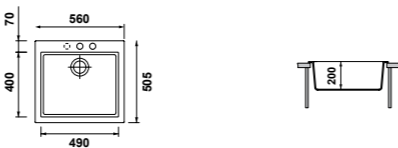

Intergranit

10 ANS Garantie

- Livré avec vidage automatique et siphon
- Livré avec bonde et trop plein design
- Découpe : 540 x 480 mm R10
- Sous évier 60



Accessoires : 65 68 123 115 116 117 118 119

Intergranit Mat			Intergranit Métal		
					
EVI1181	EVI1182	EVI1183	EVI1178	EVI1179	EVI1180
380,56 € HT <b>456,67 € TTC</b>			380,56 € HT <b>456,67 € TTC</b>		



## SUPRAL 76





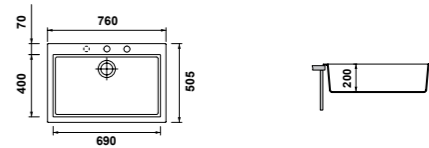

Intergranit

10 ANS Garantie

- Livré avec vidage automatique et siphon
- Livré avec bonde et trop plein design
- Découpe : 740 x 480 mm R10
- Sous évier 80



Accessoires : 65 68 123 115 116 117 118 119

Intergranit Mat			Intergranit Métal		
					
EVI1187	EVI1188	EVI1189	EVI1184	EVI1185	EVI1186
428,73 € HT <b>514,48 € TTC</b>			428,73 € HT <b>514,48 € TTC</b>		

# Collection . PRISMA

by **interbat**  
CUISINE ET SALLE DE BAINS

La collection PRISMA est composée d'un modèle à encastrer, disponible en 6 coloris. Cette gamme aux lignes épurées et design, dispose en option de deux planches en verre coulissantes qui permettent à cette cuve de se fondre intégralement dans votre cuisine.



PRISMALUX



# Collection . PRISMA

by **interbat**  
CUISINE ET SALLE DE BAINS

## Le matériau

**Intergranit Mat** Émanation naturelle de l'Ultragranit classique. Haute concentration (80%) de micro-particules de Quartz et de Granit qui donne à la cuve au terme du processus de fabrication une esthétique et un toucher hors norme sans occulter une résistance élevée aux agents chimiques, à la chaleur et aux rayures.

**Intergranit Métal** Mélange de particules fines de métal, de quartz et de granit qui donne au revêtement de la cuve une tonalité métal. La cuve Ultrametal est facile à nettoyer, très hygiénique et résiste aux agressions chimiques et à la chaleur. Il bénéficie d'une protection antibactérienne à base d'ionure d'argent qui fournit une protection constante contre le temps, contre les bactéries et les mauvaises odeurs.

Cuves  
à encastrer  
Granit

## Caractéristiques produit

- Type de montage : À encastrer
- Bonde et trop plein : Design
- Plage mitigeur : Non percée
- Livré avec siphon : Oui (gain de place)
- Vidage : Automatique

## Coloris disponibles









### Intergranit Mat

- Blanc
- Noir mat
- Truffe

### Intergranit Métal

- Aluminium
- Chromium
- Noir métal

## Accessoires

- |   |  |  |  |
|---|--|--|--|
| <p>66</p>  <p><b>ACC1062</b><br/>Planche en verre blanc<br/>lot de 2 430 x 405 mm<br/>155,01 € HT 186,01 € TTC</p> | <p>67</p>  <p><b>ACC1063</b><br/>Planche en verre noir<br/>lot de 2 430 x 405 mm<br/>155,01 € HT 186,01 € TTC</p> | <p>68</p>  <p><b>ACC1064</b><br/>Égouttoir Roll up à usage<br/>multiple 467 x 452 mm<br/>79,26 € HT 95,11 € TTC</p> | <p>69</p>  <p><b>ACC1065</b><br/>Passeoire en inox<br/>380 x 165 mm<br/>80,18 € HT 96,22 € TTC</p>    |
| <p>116</p>  <p><b>VID1015</b><br/>Bouton de commande<br/>push brossé<br/>25,26 € HT 30,31 € TTC</p>                | <p>117</p>  <p><b>VID1026</b><br/>Bouton de commande<br/>push chromé noir<br/>32,74 € HT 39,29 € TTC</p>          | <p>118</p>  <p><b>VID1027</b><br/>Bouton de commande<br/>push finish or rose<br/>32,74 € HT 39,29 € TTC</p>         | <p>119</p>  <p><b>VID1028</b><br/>Bouton de commande<br/>push noir mat<br/>32,74 € HT 39,29 € TTC</p> |

# Collection . PRISMA

by  interbat  
CUISINE ET SALLE DE BAINS



PRISMALUX

# Collection . PRISMA

by  interbat  
CUISINE ET SALLE DE BAINS



Cuves  
à encastrer  
Granit





Accessoires : [66](#) [67](#) [68](#) [69](#) [116](#) [117](#) [118](#) [119](#)

## PRISMALUX

Intergranit

10 ANS Garantie

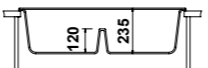
- Livré avec vidage automatique et siphon
- Livré avec bondes et trop plein rond
- Planches en verre « 2 finitions » en option
- Découpe : 840 x 490 mm
- Sous évier 90

● Truffe

EVI1147

597,33 € HT

**716,80 € TTC**





# Collection . AMELIA

by **interbat**  
CUISINE ET SALLE DE BAINS

La collection AMELIA est composée de cinq modèles à encastrer, disponible en 4 coloris. Ces cuves au design sobre et élégant s'intégreront parfaitement au sein de cuisines contemporaines.



AMELIA 54



AMELIA 25



AMELIA 40



AMELIA 50



AMELIA 72



**AMELIA 25**

Réf. EVI3308

# Collection . AMELIA

by **interbat**  
CUBINE ET SALLE DE BAINS

## Le matériau

**Intergranit +** Le matériau utilisé pour cette collection est composé à 80% de matières minérales (Quartz) et à 20% de résine. Il est certifié **100% alimentaire**. La pigmentation de la matière apporte une surface lisse et hygiénique, ainsi que le maintien des couleurs pendant de longues années. Les cuves Intergranit+ bénéficient également d'une qualité déperlante, offrant ainsi une **facilité d'entretien**. Cette nouvelle finition rend la surface plus compacte, fait perler l'eau avec une efficacité encore plus grande et minimise les dépôts de saleté et de calcaire. Autre avantage de ces produits, ils ont une résistance inégalée aux chocs de température (**résistant à la chaleur jusqu'à 220°C**), aux rayures, aux cassures, et aux acides.

Cuves  
à encastrer  
Granit

## Caractéristiques produit

- Type de montage : À encastrer
- Bonde et trop plein : Design
- Plage mitigeur : Selon modèle
- Livré avec siphon : Oui (gain de place)
- Vidage : Manuel

## Coloris disponibles

- Blanc
- Gris métal
- Noir métal
- Sable métal

## Accessoires

- |   |   |  |   |
|---|---|--|---|
| <p>49</p> <p><b>ACC1048</b><br/>Passoire en inox<br/>430 x 250 mm</p> <p>126,00 € HT 151,20 € TTC</p> | <p>109 + choix du bouton</p> <p><b>VID1008</b><br/>Set de transformation auto.<br/>finition poli chromé</p> <p>19,64 € HT 23,57 € TTC</p> | <p>110 + choix du bouton</p> <p><b>VID1009</b><br/>Set de transformation auto.<br/>finition brossé</p> <p>23,38 € HT 28,06 € TTC</p> | <p>115</p> <p><b>VID1014</b><br/>Bouton de commande<br/>push chromé</p> <p>25,26 € HT 30,31 € TTC</p>   |
| <p>116</p> <p><b>VID1015</b><br/>Bouton de commande<br/>push brossé</p> <p>25,26 € HT 30,31 € TTC</p> | <p>117</p> <p><b>VID1026</b><br/>Bouton de commande<br/>push chromé noir</p> <p>32,74 € HT 39,29 € TTC</p>                                | <p>118</p> <p><b>VID1027</b><br/>Bouton de commande<br/>push finish or rose</p> <p>32,74 € HT 39,29 € TTC</p>                        | <p>119</p> <p><b>VID1028</b><br/>Bouton de commande<br/>push noir mat</p> <p>32,74 € HT 39,29 € TTC</p> |

# Collection . AMELIA

by  interbat  
CUBINE ET SALLE DE BAINS



**AMELIA 54**  
Réf. EVI3303

# Collection . AMELIA

by  interbat  
CUBINE ET SALLE DE BAINS



**AMELIA 25**  
Réf. EVI3308

Cuves  
à encastrer  
Granit



## AMELIA 54

Intergranit +

15 ANS Garantie



Accessoires : 49 109 110 115 116 117 118 119

- Livré avec vidage manuel et siphon
- Équipé avec bonde et trop plein design
- Découpe : 586 x 496 mm
- Sous évier 60

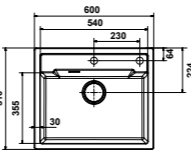
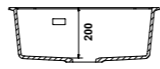
● Blanc	● Gris Métal	● Noir Métal	● Sable Métal
EVI3302	EVI3303	EVI3304	EVI3305
342,02 € HT 410,42 € TTC			



## AMELIA 25

Intergranit +

15 ANS Garantie



Accessoires : 115 116 117 118 119

- Livré avec vidage automatique et siphon
- Une des deux bodes est à écoulement libre
- Équipé avec bonde design
- Découpe : 834 x 474 mm
- Sous évier 80

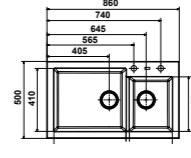
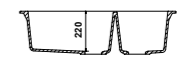
	● Gris métal	● Noir métal	
Bonde Chromée	EVI3308	EVI3309	
Bonde Brossée	EVI3313	EVI3314	
Manuel	472,08 € HT 566,50 € TTC		
Manuel	496,17 € HT 595,40 € TTC		

# Collection . AMELIA

by  interbat  
CUBINE ET SALLE DE BAINS



**AMELIA 50**  
Réf. EVI3327

# Collection . AMELIA

by  interbat  
CUBINE ET SALLE DE BAINS



Accessoires : 49 109 110 115 116 117 118 119

**AMELIA 50**  
Intergranit +

**15 ANS** Garantie

- Livré avec vidage manuel et siphon
- Équipé avec bonde et trop plein design
- Découpe : 546 x 446 mm R10
- Sous évier 60

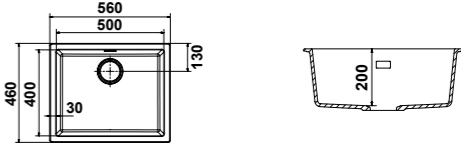

	●	●	●	●	●
	Blanc	Gris Métal	Noir Métal	Sable Métal	Noir
Bonde Chromée Manuel	EVI3327	EVI3328	EVI3329	EVI3330	EVI3836
	332,39 € HT <b>398,87 € TTC</b>				
Bonde Brossée Manuel	EVI3332	EVI3333	EVI3334	EVI3335	EVI3837
	346,84 € HT <b>416,21 € TTC</b>				

Cuves  
à encastrer  
Granit

Nouveauté !

 AE



## AMELIA 40

Intergranit +

**15 ANS** Garantie

- Livré avec vidage manuel et siphon
- Équipé avec bonde et trop plein design
- Découpe : 446 x 446 mm R10
- Sous évier 50

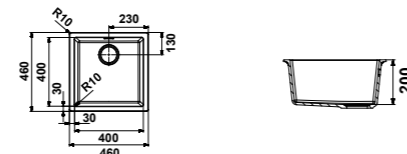

Accessoires : 109 110 115 116 117 118 119

	●	●	●	●	●
	Blanc	Gris Métal	Noir Métal	Sable Métal	Noir
Bonde Chromée Manuel	EVI3317	EVI3318	EVI3319	EVI3320	EVI3834
	306,37 € HT <b>367,64 € TTC</b>				
Bonde Brossée Manuel	EVI3322	EVI3323	EVI3324	EVI3325	EVI3835
	322,75 € HT <b>387,30 € TTC</b>				

 AE



## AMELIA 72

Intergranit +

**15 ANS** Garantie

- Livré avec vidage manuel et siphon
- Équipé avec bonde et trop plein design
- Découpe : 766 x 446 mm R10
- Sous évier 80

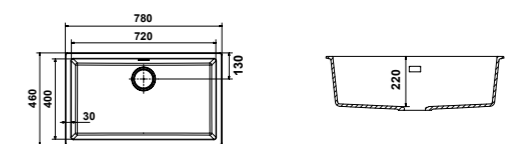

Accessoires : 49 109 110 115 116 117 118 119

	●	●	●	●
	Blanc	Gris Métal	Noir Métal	Sable Métal
Bonde Chromée Manuel	EVI3337	EVI3338	EVI3339	EVI3340
	351,66 € HT <b>421,99 € TTC</b>			
Bonde Brossée Manuel	EVI3342	EVI3343	EVI3344	EVI3345
	361,29 € HT <b>433,55 € TTC</b>			



# Collection . ORION

by **BLANCO**

La collection ORION est composée de trois modèles à encastrer, disponible en 8 coloris. Cette gamme de cuves fonctionnelles, robustes et faciles d'entretien répondra aux besoins de n'importe quel utilisateur.



ORION 45



ORION 60



ORION 80



**ORION 80**  
Réf. EVI3376

# Collection . ORION

by **BLANCO**

## Le matériau

**Silgranit®** Ce matériau certifié 100% alimentaire, unique en son genre, est développé et breveté par Blanco®. Il est composé à 80% de granit, notamment de l'alpha quartz, qui est la meilleure partie du granit, et à 20% de polyméthacrylate, une matière neutre, principalement utilisée dans le monde médical (chirurgical, dentaire...), ce qui lui confère une facilité d'entretien. La nouvelle finition rend la surface plus compacte, fait perler l'eau avec une efficacité encore plus grande et empêche les dépôts de saleté et de calcaire. Elle offre également une résistance mesurée aux chocs de température (résistant à la chaleur jusqu'à 280°C), aux rayures, aux cassures, et aux acides.

Cuves  
à encastrer  
Granit

## Caractéristiques produit

- Type de montage : À encastrer
- Bonde et trop plein : Classique
- Plage mitigeur : Percée et pré-percée
- Livré avec siphon : Oui (gain de place)
- Vidage : Automatique

## Coloris disponibles

- Alumétalllic
- Anthracite
- Blanc
- Café
- Gris Rocher
- Tartufo
- Noir

## Accessoires

- |   |  |   |   |
|---|--|---|---|
| <p>1</p>  <p>ACC1000<br/>CapFlow ø 11,4 cm</p> <p>42,00 € HT 50,40 € TTC</p>                         | <p>13</p>  <p>ACC1012<br/>Sity box Lava Grey<br/>285 x 130 mm</p> <p>51,00 € HT 61,20 € TTC</p>               | <p>21</p>  <p>ACC1020<br/>Planche à découper en hêtre<br/>420 x 250 mm</p> <p>113,00 € HT 135,60 € TTC</p> | <p>22</p>  <p>ACC1021<br/>Vide sauce d'angle noir<br/>215 x 215 mm</p> <p>63,00 € HT 75,60 € TTC</p> |
| <p>23</p>  <p>ACC1022<br/>Égouttoir amovible noir<br/>432 x 382 mm</p> <p>63,00 € HT 75,60 € TTC</p> | <p>24</p>  <p>ACC1023<br/>Panier à vaisselle en acier inox<br/>355 x 320 mm</p> <p>53,00 € HT 63,60 € TTC</p> |   |   |

# Collection . ORION

by **BLANCO**



ORION 60  
Réf. EVI3359

# Collection . ORION

by **BLANCO**



Accessoires : 1 13 21 22 23 24

\* Si besoin prévoir une découpe du meuble

**ORION 60**  
Silgranit® Puradur®

10 ANS Garantie

- Livré avec vidage automatique et siphon
- Découpe : 595 x 490 mm R15
- Sous évier 60\*



● Anthracite  
EVI3358

● Blanc  
EVI3359

● Café  
EVI3360

● Gris Rocher  
EVI3364

● Tartufo  
EVI3366

● Noir  
EVI3839

561 € HT  
**673 € TTC**

Cuves  
à encastrer  
Granit



Accessoires : 1 13 21 22 23 24

\* Si besoin prévoir une découpe du meuble

**ORION 45**  
Silgranit® Puradur®

10 ANS Garantie

- Livré avec vidage automatique et siphon
- Découpe : 445 x 490 mm R15
- Sous évier 45\*

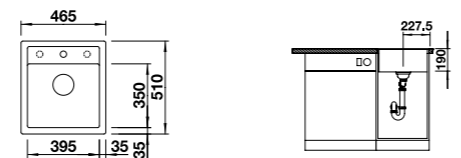

● Anthracite  
EVI3348

● Blanc  
EVI3349

● Café  
EVI3350

● Gris Rocher  
EVI3354

● Tartufo  
EVI3356

● Noir  
EVI3838

494 € HT  
**593 € TTC**



Accessoires : 1 13 21 22 23 24

\* Si besoin prévoir une découpe du meuble

**ORION 80**  
Silgranit® Puradur®

10 ANS Garantie

- Livré avec vidage automatique et siphon
- Découpe : 795 x 490 mm R15
- Sous évier 80\*



● Anthracite  
EVI3368

● Blanc  
EVI3369

● Café  
EVI3370

● Gris Rocher  
EVI3374

● Tartufo  
EVI3376

● Noir  
EVI3840

616 € HT  
**739 € TTC**



# Collection . ETAGON

by **BLANCO**

La collection ETAGON est composée de deux modèles à encastrer, disponible en 9 coloris. Cette gamme de cuves fonctionnelles, robustes et faciles d'entretien répondra aux besoins de n'importe quel utilisateur.



ETAGON 60



ETAGON 80



ETAGON 60  
Réf. EVI3396

# Collection . ETAGON

by **BLANCO**

## Le matériau

**Silgranit®** Ce matériau certifié 100% alimentaire, unique en son genre, est développé et breveté par Blanco®. Il est composé à 80% de granit, notamment de l'alpha quartz, qui est la meilleure partie du granit, et à 20% de polyméthacrylate, une matière neutre, principalement utilisée dans le monde médical (chirurgical, dentaire...), ce qui lui confère une facilité d'entretien. La nouvelle finition rend la surface plus compacte, fait perler l'eau avec une efficacité encore plus grande et empêche les dépôts de saleté et de calcaire. Elle offre également une résistance mesurée aux chocs de température (résistant à la chaleur jusqu'à 280°C), aux rayures, aux cassures, et aux acides.

Cuves  
à encastrer  
Granit

## Caractéristiques produit

- Type de montage : À encastrer
- Version vidage automatique : livré avec tirette ABS chromée, perçage ø35 mm
- Plage mitigeur : Percée et pré-percée
- Bonde et trop plein : InFino®
- Vidage : Au choix
- Livré avec siphon : Oui (gain de place)

## Coloris disponibles

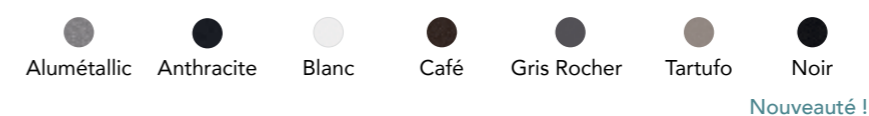

## Accessoires

25



ACC1024

Lot de deux rails en inox  
386,5 x 60 mm

106,00 € HT 127,20 € TTC

26



ACC1025

Planche à découper HPL  
545 x 260 mm

224,00 € HT 268,80 € TTC



# Collection . ETAGON

by **BLANCO**



**ETAGON 60**

Réf. EVI3390

# Collection . ETAGON

by **BLANCO**



**ETAGON 80**

Réf. EVI3411

Cuves  
à encastrer  
Granit



Accessoires : 25 26

\* Si besoin prévoir une découpe du meuble

## ETAGON 60

Silgranit® Puradur®

10 ANS Garantie

- Livré avec vidage au choix et siphon
- Livré avec deux rails
- Équipé avec bonde InFino®
- Découpe : 588 x 498 mm R15
- Sous évier 60\*

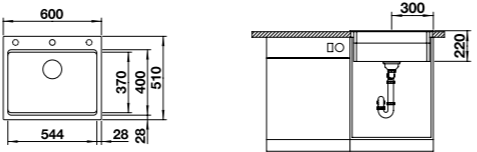

	Anthracite	Blanc	Café	Gris Rocher	Tartufo	Noir
Vidage Manuel	EVI3378	EVI3380	EVI3381	EVI3385	EVI3387	EVI3841
703 € HT 844 € TTC						
Vidage Auto	EVI3389	EVI3391	EVI3392	EVI3396	EVI3398	EVI3842
792 € HT 950,40 € TTC						



Accessoires : 25 26

\* Si besoin prévoir une découpe du meuble

## ETAGON 80

Silgranit® Puradur®

10 ANS Garantie

- Livré avec vidage au choix et siphon
- Livré avec deux rails
- Équipé avec bonde InFino®
- Découpe : 768 x 498 mm R15
- Sous évier 80\*



	Anthracite	Blanc	Café	Gris Rocher	Tartufo	Noir
Vidage Manuel	EVI3400	EVI3402	EVI3403	EVI3407	EVI3409	EVI3843
739 € HT 886,80 € TTC						
Vidage Auto	EVI3411	EVI3413	EVI3414	EVI3418	EVI3420	EVI3844
828 € HT 993,60 € TTC						



ETAGON 60

Réf. EVI3424

## Cuves à encastrer

CÉRAMIQUE

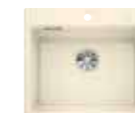

Collection ETAGON  
1 modèle  
p.180



Collection PANOR  
1 modèle  
p.184



Collection LEVENTA  
3 modèles  
p.188

Cuves  
à encastrer  
Céramique



# Guide de consultation

Cuves à encastrer céramique

Sous évier 60



ETAGON 60  
p.186



PANOR 60  
p.190



LEVENTA 60  
p.194

Sous évier 80



LEVENTA 80  
p.195



ETAGON 60  
Réf. EVI3424

Cuves  
à encastrer  
Céramique



# Collection . ETAGON

by **BLANCO**

La collection ETAGON est composée d'un modèle, disponible en 4 coloris. Cette cuve à poser et à encastrer avec plage, s'intégrera parfaitement dans une cuisine vintage ou moderne.



ETAGON 60



## ETAGON 60

Réf. EVI3424

# Collection . ETAGON

by **BLANCO**

## Le matériau

**Céramique** Avec ce matériau, les cuves conservent plus longtemps l'éclat du neuf. En effet, le revêtement céramique réduit la taille des pores et lisse la surface de la cuve. L'effet hydrofuge ainsi obtenu réduit l'adhérence des résidus calcaires et freine ainsi la formation de taches. Il suffit de nettoyer la cuve à l'eau et de l'essuyer à l'aide d'un chiffon microfibre.

## Caractéristiques produit

- Type de montage : À encastrer
- Bonde et trop plein : InFino®
- Plage mitigeur : Percée
- Livré avec siphon : Oui (gain de place)
- Vidage : Automatique

Cuves  
à encastrer  
Céramique

## Coloris disponibles

- Noir
- Basalte
- Blanc Cristal
- Magnolia

## Accessoires

- |   |   |  |  |
|---|---|--|--|
| <br><b>ACC1019</b><br>Planche à découper en hêtre 545 x 260 mm<br>131,00 € HT 157,20 € TTC | <br><b>ACC1022</b><br>Égouttoir amovible noir 432 x 382 mm<br>58,00 € HT 69,60 € TTC | <br><b>ACC1026</b><br>Vide sauce multifonction en inox 371 x 177 mm<br>100,00 € HT 120,00 € TTC | <br><b>ACC1027</b><br>Lot de deux rails en inox 374 x 70 mm<br>139,00 € HT 166,80 € TTC |
|---|---|--|--|

# Collection . ETAGON

by **BLANCO**



**ETAGON 60**  
Réf. EVI3424

# Collection . ETAGON

by **BLANCO**



Cuves  
à encastrer  
Céramique



## ETAGON 60

Céramique

10 ANS Garantie

- Livré avec vidage automatique et siphon
- Livré avec deux rails
- Équipé avec bonde InFino®
- Découpe : 562 x 488 mm R15
- Sous évier 60



Accessoires : 20 23 27 28

Informations : Toutes les dimensions ont une tolérance en mm ± 5% pour les tailles inférieures à 200 mm et ± 3% pour les tailles supérieures à 200 mm.

<span style="color: black;">●</span> Noir	<span style="color: grey;">●</span> Basalte	<span style="color: lightgrey;">●</span> Blanc Cristal	<span style="color: yellow;">●</span> Magnolia
EVI3421	EVI3422	EVI3423	EVI3424
1062 € HT 1274 € TTC		1062 € HT 1274 € TTC	





# Collection . PANOR

by **BLANCO**

La collection PANOR est composée d'un modèle, disponible en un seul coloris. Cette cuve à poser et à encastrer avec plage s'intégrera parfaitement dans une cuisine vintage ou moderne.



PANOR 60



PANOR 60  
Réf. EV13425

# Collection . PANOR

by **BLANCO**

## Le matériau

**Céramique** Avec ce matériau, les cuves conservent plus longtemps l'éclat du neuf. En effet, le revêtement céramique réduit la taille des pores et lisse la surface de la cuve. L'effet hydrofuge ainsi obtenu réduit l'adhérence des résidus calcaires et freine ainsi la formation de taches. Il suffit de nettoyer la cuve à l'eau et de l'essuyer à l'aide d'un chiffon microfibre.

## Caractéristiques produit

- Type de montage : À encastrer
- Vidage : Manuel
- Finitions sur 3 côtés
- Bonde et trop plein : Classique
- Plage mitigeur : Percée
- Livré avec siphon : Oui (gain de place)

## Coloris disponibles

Blanc Cristal

## Accessoires

1



ACC1000

CapFlow ø 11,4 cm

42,00 € HT 50,40 € TTC

23



ACC1022

Égouttoir amovible noir  
432 x 382 mm

58,00 € HT 69,60 € TTC

Cuves  
à encastrer  
Céramique



# Collection . PANOR

by **BLANCO**



PANOR 60  
Réf. EVI3425

# Collection . PANOR

by **BLANCO**



Cuves  
à encastrer  
Céramique



Accessoires : 1 23

Informations : Toutes les dimensions ont une tolérance en mm ± 5% pour les tailles inférieures à 200 mm et ± 3% pour les tailles supérieures à 200 mm.

## PANOR 60

Céramique

10 ANS

- Livré avec vidage manuel et siphon
- À poser ou à encastrer
- Finition 3 côtés
- Sous évier 60



Blanc Cristal

EVI3425

917 € HT

**1100 € TTC**

# Collection . LEVENTA

by  **interbat**  
CUISINE ET SALLE DE BAINS

La collection LEVENTA est composée de deux modèles, disponible en un coloris. Ces cuves au design sobre sont très faciles d'entretien notamment grâce à leurs matériaux en céramique.



LEVENTA 60



LEVENTA 80



LEVENTA 90



LEVENTA 90  
Réf. EV13784

# Collection . LEVENTA

by  **interbat**  
CUBINE ET SALLE DE BAINS

## Le matériau

**Céramique** Avec ce matériau, les cuves conservent plus longtemps l'éclat du neuf. En effet, le revêtement céramique réduit la taille des pores et lisse la surface de la cuve. L'effet hydrofuge ainsi obtenu réduit l'adhérence des résidus calcaires et freine ainsi la formation de taches. Il suffit de nettoyer la cuve à l'eau et de l'essuyer à l'aide d'un chiffon microfibre.

## Caractéristiques produit

- Type de montage : À encastrer
- Bonde et trop plein : Design
- Plage mitigeur : selon modèle
- Livré avec siphon : Oui (gain de place)
- Vidage : manuel

Cuves  
à encastrer  
Céramique

## Coloris disponibles

 Blanc brillant

## Accessoires

<p>109 + choix de la commande</p>  <p>VID1008 Set de transformation auto.  finition poli chromé 19,64 € HT 23,57 € TTC</p>	<p>110 + choix de la commande</p>  <p>VID1009 Set de transformation auto.  finition brossé 23,38 € HT 28,06 € TTC</p>	<p>111</p>  <p>VID1010 Manette de commande  carrée polie chromée 7,49€ HT 8,99 € TTC</p>	<p>112</p>  <p>VID1011 Manette de commande  carrée brossée 8,42 € HT 10,10 € TTC</p>
<p>113</p>  <p>VID1012 Tirette de commande en  laiton chromée 20,57 € HT 24,68 € TTC</p>	<p>114</p>  <p>VID1013 Tirette de commande en  laiton brossée 27,13 € HT 32,56 € TTC</p>	<p>115</p>  <p>VID1014 Bouton de commande  push poli chromé 25,26 € HT 30,31 € TTC</p>	<p>116</p>  <p>VID1015 Bouton de commande  push brossé 25,26 € HT 30,31 € TTC</p>



# Collection . LEVENTA

by  interbat  
Cuisine et Salle de Bains



**LEVENTA 60**  
Réf. EVI3426

# Collection . LEVENTA

by  interbat  
Cuisine et Salle de Bains



**LEVENTA 80**  
Réf. EVI3427

Cuves  
à encastrer  
Céramique

Nouveauté !



## LEVENTA 60

Céramique

10 Garantie ANS

- Livré avec vidage manuel et siphon
- Équipé avec bonde design
- Sous évier 60

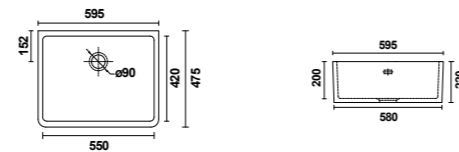

Accessoires : 109 110 111 112 113 114 115 116

Informations : Toutes les dimensions ont une tolérance en mm  $\pm 5\%$  pour les tailles inférieures à 200 mm et  $\pm 3\%$  pour les tailles supérieures à 200 mm.

Blanc brillant

EVI3426

439,33 € HT  
527,20 € TTC

Nouveauté !



## LEVENTA 80

Céramique

10 Garantie ANS

- Livré avec vidage manuel et siphon
- Livré non percé
- Une des deux bodes est à écoulement libre
- Équipé avec bonde design
- Sous évier 80

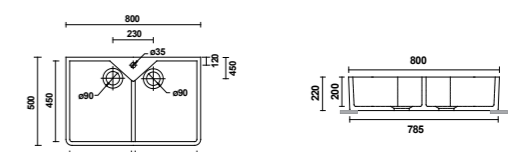

Accessoires : 109 110 111 112 113 114 115 116

Informations : Toutes les dimensions ont une tolérance en mm  $\pm 5\%$  pour les tailles inférieures à 200 mm et  $\pm 3\%$  pour les tailles supérieures à 200 mm.

Blanc brillant

EVI3427

769,78 € HT  
923,74 € TTC



# Collection . LEVENTA

by **interbat**  
Cuisine et Salle de Bains



**LEVENTA 90**  
Réf. EVI3784

Cuves  
à encastrer  
Céramique

Nouveauté !



**LEVENTA 90**  
Céramique

10 Garantie  
ANS

- Livré avec vidage manuel et siphon
- Livré percé
- Une des deux boudes est à écoulement libre
- Équipé avec bonde design
- Sous évier 90

Accessoires : 109 110 111 112 113 114 115 116

Informations : Toutes les dimensions ont une tolérance en mm  $\pm$  5% pour les tailles inférieures à 200 mm et  $\pm$  3% pour les tailles supérieures à 200 mm.

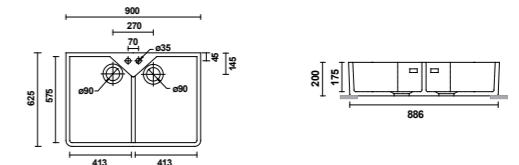

Blanc brillant

EVI3784

832,50 € HT  
**999,00 € TTC**



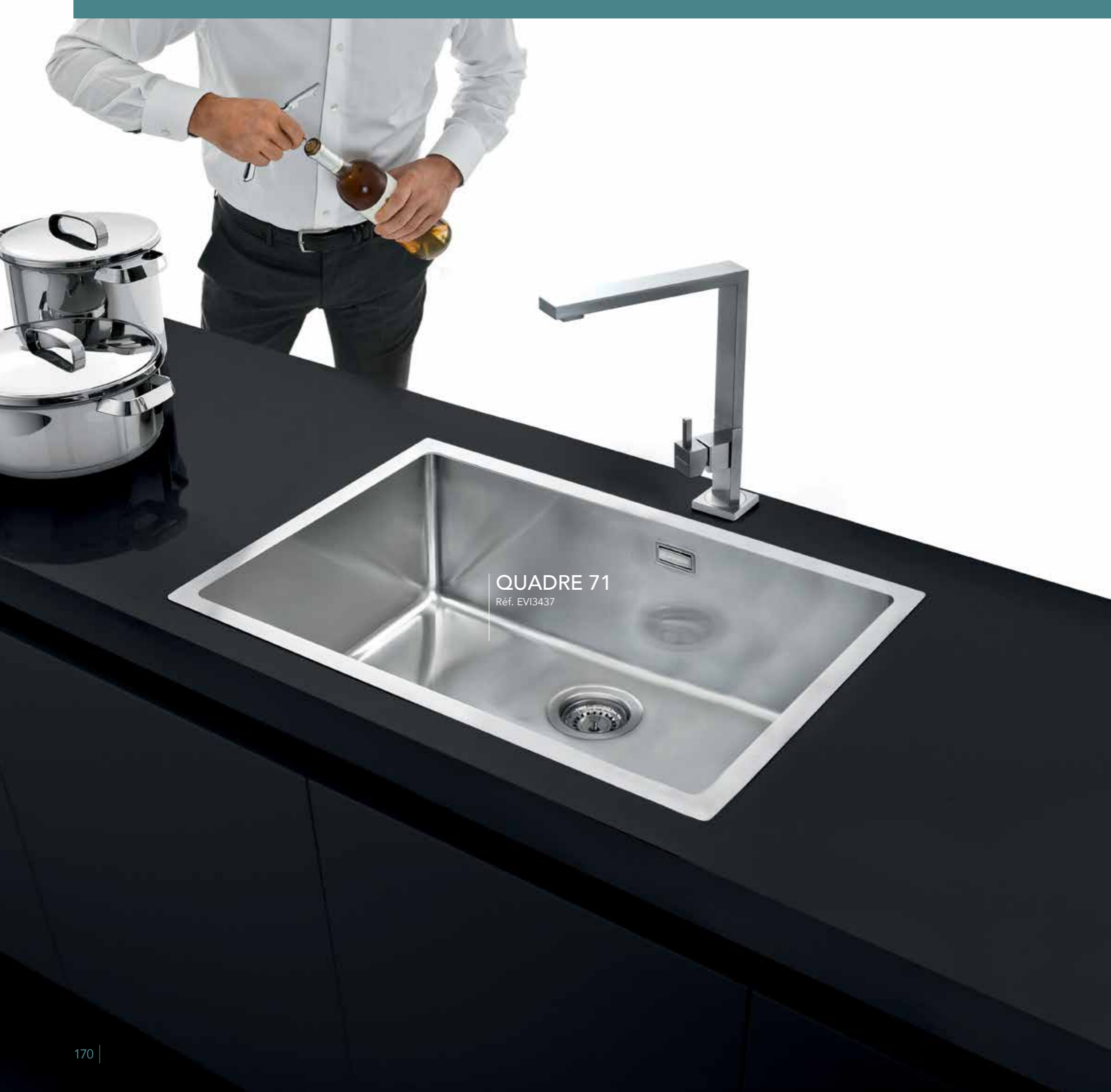

QUADRE 71  
Réf. EVI3437

## Cuves à encastrer

INOX



Collection OLMA  
1 modèle  
p.200



Collection LOVANA  
1 modèle  
p.204



Collection B\_OPEN  
2 modèles  
p.208



Collection UNIQUE  
2 modèles  
p.212



Collection NOLA  
2 modèles  
p.216



Collection QUADRE  
2 modèles  
p.224



Collection LAB  
4 modèles  
p.228



Collection OHLIA  
3 modèles  
p.234



Collection MYLA  
1 modèle  
p.238

Cuves  
à encastrer  
Inox

# Guide de consultation

## Cuves à encastrer inox

### Sous évier 45



OLMA  
p.202

### Sous évier 50



OHLIA 40  
p.236

### Sous évier 60



LOVANA 50  
p.206



B\_OPEN 50  
p.210



UNIQUE 50  
p.214



NOLA 50  
p.218



QUADRE 50  
p.226



LAB 54  
p.230



LAB 54 COVER  
p.232



OHLIA 50  
p.237



MYLA 50  
p.241



NOLA 50 PVD  
p.219

### Sous évier 80



B\_OPEN 71  
p.211



UNIQUE 71  
p.215



QUADRE 71  
p.227

### Sous évier 90



LAB 83  
p.231



LAB 83 COVER  
p.233



OHLIA 80  
p.237



# Collection . OLMA

by  interbat  
CUISINE ET SALLE DE BAINS

La collection OLMA est composée d'un modèle à encastrer, disponible en 2 finitions. Cette cuve inox au design épuré s'intégrera parfaitement au sein de n'importe quelle cuisine à espace limité.



OLMA



OLMA  
Réf. EVI1034

# Collection . OLMA

by  interbat  
CUISINE ET SALLE DE BAINS

## Le matériau

**Inox** Ce matériau à haute teneur en chrome et nickel, représente de manière exemplaire le concept du développement durable, car il est complètement recyclable, hygiénique, sans émissions toxiques et résistant à la corrosion. Il est certifié 100 % alimentaire.

## Caractéristiques produit

- Type de montage : À encastrer
- Bonde et trop plein : Classique
- Plage mitigeur : Percée
- Livré avec siphon : Oui
- Vidage : Manuel

## Finitions disponibles

- Inox lisse
- Nid d'abeille

Cuves  
à encastrer  
Inox

## Accessoires

- |  |  |   |
|--|--|---|
| <br><b>ACC1000</b><br>CapFlow ø 11,4 cm<br>42,00 € HT 50,40 € TTC | <br><b>ACC1064</b><br>Égouttoir Roll up à usage multiple 467 x 452 mm<br>79,26 € HT 95,11 € TTC | <br><b>VID1030</b><br>Siphon 1 cuve gain de place<br>9,35 € HT 11,22 € TTC |
|--|--|---|

# Collection . OLMA

by  interbat  
CUBINE ET SALLE DE BAINS



**OLMA**  
Réf. EVI1034

# Collection . OLMA

by  interbat  
CUBINE ET SALLE DE BAINS



Cuves  
à encastrer  
Inox



## OLMA

Inox

10 ANS Garantie



Accessoires : 1 68 120

Inox lisse

**EVI1034**

110,79 € HT  
**132,95 € TTC**



500  
165

Nid d'abeille

**EVI1035**

125,24 € HT  
**150,29 € TTC**



# Collection . B\_OPEN

by **BARAZZA**  
taste of design

La collection B\_OPEN est composée de deux modèles à encastrer, disponible en une finition. Cette cuve inox aux formes rectilignes s'intégrera dans tout type de cuisine et lui apportera une vraie touche design.



B\_OPEN 50



B\_OPEN 71



B\_OPEN 71  
Réf. EVI3429

# Collection . B\_OPEN

by **BARAZZA**  
taste of design

## Le matériau

**Inox** Ce matériau à haute teneur en chrome et nickel, représente de manière exemplaire le concept du développement durable, car il est complètement recyclable, hygiénique, sans émissions toxiques et résistant à la corrosion. Il est certifié 100 % alimentaire.

## Caractéristiques produit

- Type de montage : À encastrer
- Bonde et trop plein : Design
- Plage mitigeur : Percée
- Livré avec siphon : Oui (gain de place)
- Vidage : Automatique

## Finitions disponibles

- Inox lisse

Cuves  
à encastrer  
Inox

## Accessoires

<p>40</p> <p>ACC1039 Égouttoir Roll up à usage multiple 465 x 440 mm 70,00 € HT 84,00 € TTC</p>	<p>41</p> <p>ACC1040 Planche à découper HPL blanc 430 x 260 mm 90,00 € HT 108,00 € TTC</p>	<p>42</p> <p>ACC1041 Planche à découper HPL noir 430 x 260 mm 110,00 € HT 132,00 € TTC</p>	<p>46</p> <p>ACC1045 Passeoire en inox 428 x 150 mm 129,00 € HT 154,80 € TTC</p>
<p>48</p> <p>ACC1047 Passeoire égouttoir en inox 340 x 250 mm 193,00 € HT 231,60 € TTC</p>	<p>49</p> <p>ACC1048 Passeoire en inox 430 x 250 mm 126,00 € HT 151,20 € TTC</p>	<p>50</p> <p>ACC1049 Passeoire avec planche à découper 430 x 250 mm 197,00 € HT 236,40 € TTC</p>	<p>51</p> <p>ACC1050 Planche à découper en verre 430 x 300 mm 87,00 € HT 104,40 € TTC</p>

# Collection . B\_OPEN

by **BARAZZA**  
taste of design



**B\_OPEN 50**  
Réf. EVI3428

# Collection . B\_OPEN

by **BARAZZA**  
taste of design



**B\_OPEN 71**  
Réf. EVI3429

Cuves  
à encastrer  
Inox

Nouveauté !



Accessoires : 40 41 42 46 48 49 50 51

## B\_OPEN 50

Inox

10 ANS Garantie

- Livré avec vidage automatique et siphon
- Équipé avec trop plein et bonde design
- Découpe : 560 x 490 mm
- Sous évier 60

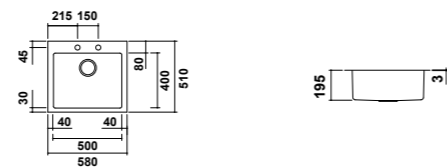

Inox lisse

EVI3428

619,00 € HT  
742,80 € TTC

Nouveauté !

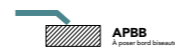

Accessoires : 40 41 42 46 48 49 50 51

## B\_OPEN 71

Inox

10 ANS Garantie

- Livré avec vidage automatique et siphon
- Équipé avec trop plein et bonde design
- Découpe : 770 x 490 mm
- Sous évier 80

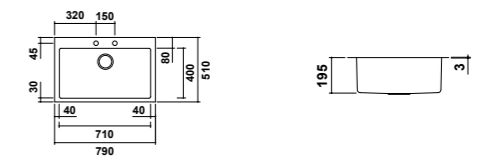

Inox lisse

EVI3429

811,00 € HT  
973,20 € TTC



# Collection . UNIQUE

by **BARAZZA**  
taste of design

La collection UNIQUE est composée de deux modèles à encastrer, disponible en une finition. Comme son nom l'indique, elle est unique en son genre avec son inox vintage. Vous souhaitez donner de l'originalité à votre cuisine, cette gamme est faite pour vous !



UNIQUE 50



UNIQUE 71



# Collection . UNIQUE

by **BARAZZA**  
taste of design

## Le matériau

**Inox** Ce matériau à haute teneur en chrome et nickel, représente de manière exemplaire le concept du développement durable, car il est complètement recyclable, hygiénique, sans émissions toxiques et résistant à la corrosion. Il est certifié 100 % alimentaire.

## Caractéristiques produit

- Type de montage : À encastrer
- Bonde et trop plein : Design
- Plage mitigeur : Percée
- Livré avec siphon : Oui (gain de place)
- Vidage : Automatique

## Finitions disponibles

●  
Inox Vintage

Cuves  
à encastrer  
Inox

## Accessoires

40	41	42	46
ACC1039 Égouttoir Roll up à usage multiple 465 x 440 mm	ACC1040 Planche à découper HPL blanc 430 x 260 mm	ACC1041 Planche à découper HPL noir 430 x 260 mm	ACC1045 Passeoire en inox 428 x 150 mm
70,00 € HT 84,00 € TTC	90,00 € HT 108,00 € TTC	110,00 € HT 132,00 € TTC	129,00 € HT 154,80 € TTC
48	49	50	51
ACC1047 Passeoire égouttoir en inox 340 x 250 mm	ACC1048 Passeoire en inox 430 x 250 mm	ACC1049 Passeoire avec planche à découper 430 x 250 mm	ACC1050 Planche à découper en verre 430 x 300 mm
193,00 € HT 231,60 € TTC	126,00 € HT 151,20 € TTC	197,00 € HT 236,40 € TTC	87,00 € HT 104,40 € TTC



# Collection . UNIQUE

by **BARAZZA**  
taste of design



**UNIQUE 50**  
Réf. EVI3430



# Collection . UNIQUE

by **BARAZZA**  
taste of design



**UNIQUE 71**  
Réf. EVI3431

Cuves  
à encastrer  
Inox





Accessoires : 40 41 42 46 48 49 50 51

## UNIQUE 50

Inox

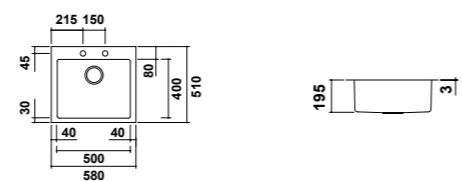
- Livré avec vidage automatique et siphon
- Équipé avec bonde et trop plein design
- Découpe : 560 x 490 mm
- Sous évier 60





**10** Garantie ANS

Inox Vintage

**EVI3430**

670,00 € HT  
**804,00 € TTC**

Nouveauté !





Accessoires : 40 41 42 46 48 49 50 51

## UNIQUE 71

Inox

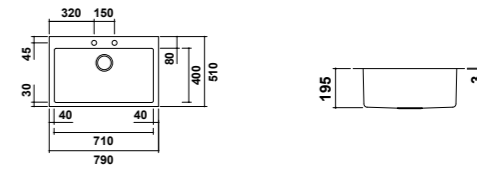
- Livré avec vidage automatique et siphon
- Équipé avec bonde et trop plein design
- Découpe : 770 x 490 mm
- Sous évier 80



**10** Garantie ANS

Inox Vintage

**EVI3431**

886,00 € HT  
**1063,20 € TTC**

# Collection . NOLA

by  **interbat**  
CUISINE ET SALLE DE BAINS

La collection NOLA est composée d'un modèle à encastrer, disponible en une finition. Cette cuve en inox pourra être installée soit encastrée, soit à fleur. Cette gamme saura s'adapter à vos envies !



NOLA 50



NOLA 50 PVD



**NOLA 50**  
Réf. EVI3432

# Collection . NOLA

by  **interbat**  
CUISINE ET SALLE DE BAINS

## Le matériau

**Inox** Ce matériau à haute teneur en chrome et nickel, représente de manière exemplaire le concept du développement durable, car il est complètement recyclable, hygiénique, sans émissions toxiques et résistant à la corrosion. Il est certifié 100 % alimentaire.

## Caractéristiques produit





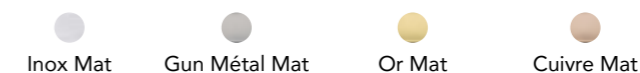



- Type de montage : À encastrer ou à fleur
- Livré avec siphon : Oui (gain de place)
- Vidage : Manuel
- Bonde : Emboutie

## Finitions disponibles

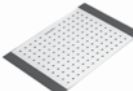

Cuves  
à encastrer  
Inox

## Accessoires

<p>41</p>  <p><b>ACC1040</b> Planche à découper HPL blanc 430 x 260 mm 90,00 € HT 108,00 € TTC</p>	<p>42</p>  <p><b>ACC1041</b> Planche à découper HPL noir 430 x 260 mm 110,00 € HT 132,00 € TTC</p>	<p>46</p>  <p><b>ACC1045</b> Passeoire en inox 428 x 150 mm 129,00 € HT 154,80 € TTC</p>	<p>48</p>  <p><b>ACC1047</b> Passeoire égouttoir en inox 340 x 250 mm 193,00 € HT 231,60 € TTC</p>
<p>49</p>  <p><b>ACC1048</b> Passeoire en inox 430 x 250 mm 126,00 € HT 151,20 € TTC</p>	<p>50</p>  <p><b>ACC1049</b> Passeoire avec planche à découper 430 x 250 mm 197,00 € HT 236,40 € TTC</p>	<p>51</p>  <p><b>ACC1050</b> Planche à découper en verre 430 x 300 mm 87,00 € HT 104,40 € TTC</p>	<p>68</p>  <p><b>ACC1064</b> Égouttoir Roll up à usage multiple 467 x 452 mm 79,26 € HT 95,11 € TTC</p>

# Collection . NOLA

by  interbat  
CUBINE ET SALLE DE BAINS



**NOLA 50**  
Réf. EVI3432



# Collection . NOLA

by  interbat  
CUBINE ET SALLE DE BAINS



**NOLA 50 PVD Mat**  
Réf. EVI1283

Cuves  
à encastrer  
Inox

## NOLA 50

Inox

**10 ANS** Garantie



Accessoires : 41 42 46 48 49 50 51 68

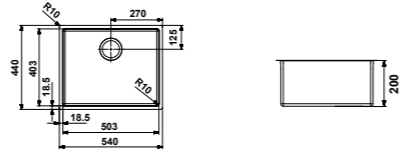

- Livré avec vidage manuel et siphon
- Équipé d'une bonde emboutie
- Pose à encastrer ou à fleur
- Découpe sur gabarit uniquement
- Sous évier 60



Inox Mat

EVI3432

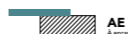
395 € HT  
**474 € TTC**





## NOLA 50

PVD Mat

**10 ANS** Garantie

Nouveauté !



Accessoires : 41 42 46 48 49 50 51 68

- Livré avec vidage manuel et siphon
- Équipé d'une bonde emboutie
- Découpe sur gabarit uniquement
- Sous évier 60

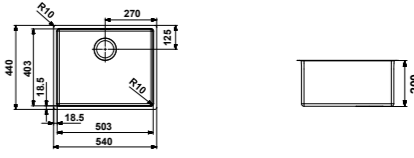

Cuivre Mat PVD

EVI3846

Gun Métal Mat PVD

EVI3845

Or Mat PVD

EVI3847

801,75 € HT  
**962,10 € TTC**



# Collection . QUADRE

by **BARAZZA**  
taste of design

La collection QUADRE est composée de deux modèles à encastrer, disponible en 2 finitions. Ces cuves en inox pourront être installées soit encastrées, soit à fleur. Cette gamme saura s'adapter à vos besoins !



QUADRE 50



QUADRE 71



QUADRE 71  
Réf. EVI3437

# Collection . QUADRE

by **BARAZZA**  
taste of design

## Le matériau

**Inox** Ce matériau à haute teneur en chrome et nickel, représente de manière exemplaire le concept du développement durable, car il est complètement recyclable, hygiénique, sans émissions toxiques et résistant à la corrosion. Il est certifié 100 % alimentaire.

## Caractéristiques produit

- Type de montage : À encastrer ou à fleur
- Livré avec siphon : Oui (gain de place)
- Vidage : Manuel
- Bonde classique et trop plein design

## Finitions disponibles

- Inox lisse
- Inox Vintage

Cuves  
à encastrer  
Inox

## Accessoires

<p>40</p> <p>ACC1039 Égouttoir Roll up à usage multiple 465 x 440 mm 70,00 € HT 84,00 € TTC</p>	<p>42</p> <p>ACC1041 Planche à découper HPL noir 430 x 260 mm 110,00 € HT 132,00 € TTC</p>	<p>46</p> <p>ACC1045 Passeoire en inox 428 x 150 mm 129,00 € HT 154,80 € TTC</p>	<p>48</p> <p>ACC1047 Passeoire égouttoir en inox 340 x 250 mm 193,00 € HT 231,60 € TTC</p>
<p>49</p> <p>ACC1048 Passeoire en inox 430 x 250 mm 126,00 € HT 151,20 € TTC</p>	<p>50</p> <p>ACC1049 Passeoire avec planche à découper 430 x 250 mm 197,00 € HT 236,40 € TTC</p>	<p>54</p> <p>ACC1053 Bouchon à capot en inox brossé 20,00 € HT 24,00 € TTC</p>	<p>82</p> <p>VID3008 Vidage automatique manette ronde brossée 59,00 € HT 70,80 € TTC</p>

# Collection . QUADRE

by **BARAZZA**  
taste of design



**QUADRE 50**  
Réf. EVI3435

# Collection . QUADRE

by **BARAZZA**  
taste of design



**QUADRE 71**  
Réf. EVI3437

Cuves  
à encastrer  
Inox



Accessoires : 40 42 46 48 49 50 54 82

## QUADRE 50

Inox

10 ANS Garantie

- Livré avec vidage manuel et siphon
- Équipé avec trop plein design
- Découpe sur gabarit uniquement
- Sous évier 60

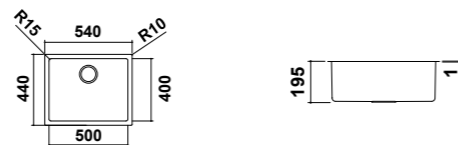

Inox lisse

EVI3435

369,00 € HT  
442,80 € TTC

Inox Vintage

EVI3436

517,00 € HT  
620,40 € TTC



Accessoires : 40 42 46 48 49 50 54 82

## QUADRE 71

Inox

10 ANS Garantie

- Livré avec vidage manuel et siphon
- Équipé avec trop plein design
- Découpe sur gabarit uniquement
- Sous évier 80

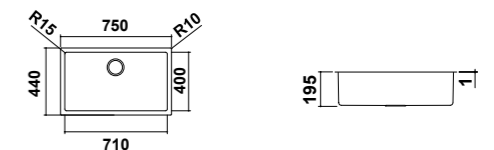

Inox lisse

EVI3437

558,00 € HT  
669,60 € TTC

Inox Vintage

EVI3438

718,00 € HT  
861,60 € TTC

# Collection . LAB

by **BARAZZA**  
taste of design

La collection LAB est composée de quatre modèles à encastrer ou à fleur, disponible en une finition. Une partie de cette gamme dispose d'un capot inox qui permettra à ces cuves de se fondre intégralement dans votre cuisine. Ces modèles apporteront de la modernité et de l'originalité à votre aménagement.



LAB 54



LAB 83



LAB 54 COVER



LAB 83 COVER



## LAB 83 COVER

Réf. EVI3442

# Collection . LAB

by **BARAZZA**  
taste of design

## Le matériau

**Inox** Ce matériau à haute teneur en chrome et nickel, représente de manière exemplaire le concept du développement durable, car il est complètement recyclable, hygiénique, sans émissions toxiques et résistant à la corrosion. Il est certifié 100 % alimentaire.

## Caractéristiques produit

- Type de montage : À encastrer ou à fleur
- Bonde et trop plein : Selon modèle
- Plage mitigeur : Percée
- Livré avec siphon : Oui (gain de place)
- Vidage : Selon modèle

## Finitions disponibles

●  
Inox lisse

Cuves  
à encastrer  
Inox

## Accessoires

45

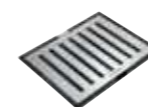

ACC1044

Planche à découper  
408 x 326 mm

173,00 € HT 207,60 € TTC

47



ACC1046

Passoire en inox  
410 x 120 mm

129,00 € HT 154,80 € TTC

54



ACC1053

Bouchon à capot en inox  
brossé

20,00 € HT 24,00 € TTC



# Collection . LAB

by **BARAZZA**  
taste of design



**LAB 54**

Réf. EVI3439

# Collection . LAB

by **BARAZZA**  
taste of design



**LAB 83**

Réf. EVI3440

Cuves  
à encastrer  
Inox

Nouveauté !



**LAB 54**

Inox

10 ANS Garantie

- Livré avec vidage automatique et siphon
- Découpe : 560 x 490 mm
- Sous évier 60

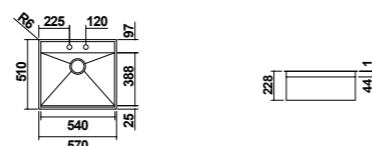

Accessoires : 45 47

Inox lisse

EVI3439

1049,00 € HT  
1258,80 € TTC

Nouveauté !



**LAB 83**

Inox

10 ANS Garantie

- Livré avec vidage automatique et siphon
- Découpe : 850 x 490 mm
- Sous évier 90

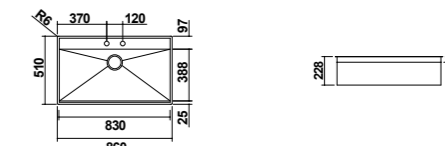

Accessoires : 45 47

Inox lisse

EVI3440

1159,00 € HT  
1390,80 € TTC

# Collection . LAB

by **BARAZZA**  
taste of design



**LAB 54 COVER**  
Réf. EVI3441

# Collection . LAB

by **BARAZZA**  
taste of design



**LAB 83 COVER**  
Réf. EVI3442

Cuves  
à encastrer  
Inox

Nouveauté !



Accessoires : 54

Caractéristiques mitigeur p.402

## LAB 54 COVER

Inox

10 ANS Garantie

- Livré avec vidage manuel et siphon
- Livré avec robinetterie (Cf. photo ci-dessus)
- Découpe : 560 x 490 mm
- Sous évier 60

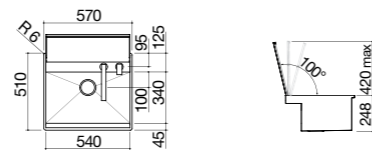

Inox lisse

EVI3441

2493,00 € HT  
2991,60 € TTC

Nouveauté !



Accessoires : 54

Caractéristiques mitigeur p.402

## LAB 83 COVER

Inox

10 ANS Garantie

- Livré avec vidage manuel et siphon
- Livré avec robinetterie (Cf. photo ci-dessus)
- Découpe : 850 x 490 mm
- Sous évier 90

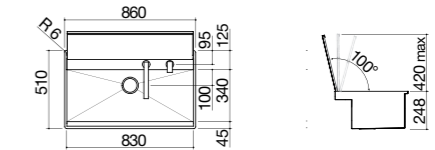

Inox lisse

EVI3442

2567,00 € HT  
3080,40 € TTC



# Collection . OHLIA

by **interbat**  
CUISINE ET SALLE DE BAINS

La collection OHLIA est composée de trois modèles. Elle peut être installée encastrée ou à fleur. Unique en son genre, les finitions de ces cuves en inox sont inimitables. Vous souhaitez de l'originalité pour votre cuisine et une cuve design ? Cette gamme est faite pour vous !



OHLIA 40



OHLIA 50



OHLIA 80



**OHLIA 50**  
Réf. EVI3436

# Collection . OHLIA

by **interbat**  
CUISINE ET SALLE DE BAINS

## Le matériau

**Inox coloris Mat** Ce matériau à haute teneur en chrome et nickel, représente de manière exemplaire le concept du développement durable, car il est complètement recyclable, hygiénique, sans émissions toxiques et résistant à la corrosion. Il est certifié 100 % alimentaire.

## Caractéristiques produit

- Type de montage : À encastrer ou à fleur
- Livré avec siphon : Oui (gain de place)
- Vidage : Manuel
- Bonde classique et trop plein design

## Finitions disponibles

- Inox blanc mat
- Inox noir mat

Cuves  
à encastrer  
Inox

## Accessoires

41



**ACC1040**  
Planche à découper HPL  
blanc 430 x 260 mm  
90,00 € HT 108,00 € TTC

42



**ACC1041**  
Planche à découper HPL  
noir 430 x 260 mm  
110,00 € HT 132,00 € TTC

46



**ACC1045**  
Passeoire en inox  
428 x 150 mm  
129,00 € HT 154,80 € TTC

68



**ACC1064**  
Égouttoir Roll up à usage  
multiple 467 x 452 mm  
79,26 € HT 95,11 € TTC



# Collection . OHLIA

by  interbat  
CUBINE ET SALLE DE BAINS



OHLIA 80  
Ref. EVI3447

# Collection . OHLIA

by  interbat  
CUBINE ET SALLE DE BAINS

Nouveauté !

## OHLIA 50

Inox

10 Garantie ANS

AE À encasturer AF À fleur

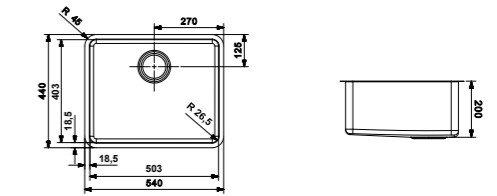

Accessoires : 41 42 46 68

Inox blanc mat

EVI3446

Inox noir mat

EVI3445

491,35 € HT  
589,62 € TTC

Cuves  
à encasturer  
Inox

Nouveauté !

## OHLIA 40

Inox

10 Garantie ANS

AE À encasturer AF À fleur



- Livré avec vidage manuel et siphon
- Découpe sur gabarit
- Sous évier 50

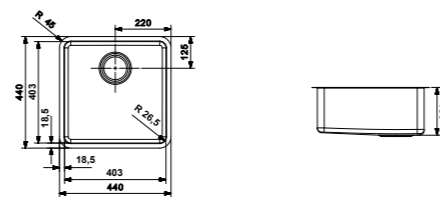

Accessoires : 41 42 46 68

Inox blanc mat

EVI3444

Inox noir mat

EVI3443

467,27 € HT  
560,72 € TTC

Nouveauté !

## OHLIA 80

Inox

10 Garantie ANS

AE À encasturer AF À fleur

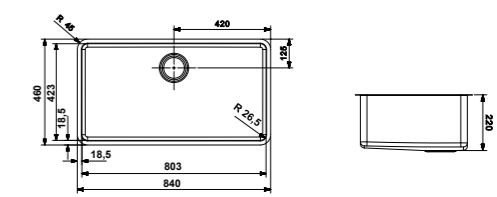

Accessoires : 68

Inox blanc mat

EVI3448

Inox noir mat

EVI3447

712,95 € HT  
855,54 € TTC

# Collection . MYLA

by  interbat  
CUISINE ET SALLE DE BAINS

La collection MYLA est composée d'un modèle. Elle peut être installée encastrée ou à fleur. Design et coloris unique en son genre, les finitions de ces cuves en inox sont inimitables. Vous souhaitez avoir une cuisine colorée et unique, cette cuve est faite pour vous !



MYLA 50



MYLA 50



MYLA 50



**MYLA 50**  
Réf. EVI3450

# Collection . MYLA

by  interbat  
CUISINE ET SALLE DE BAINS

## Le matériau

**Inox PVD** Ce matériau à haute teneur en chrome et nickel, représente de manière exemplaire le concept du développement durable, car il est complètement recyclable, hygiénique, sans émissions toxiques et résistant à la corrosion. Il est certifié 100 % alimentaire.

## Caractéristiques produit

- Type de montage : À encastrer ou à fleur
- Livré avec siphon : Oui (gain de place)
- Vidage : Manuel
- Bonde classique et trop plein design

## Coloris disponibles

-  Noir métal
-  Cuivre
-  Or

Cuves  
à encastrer  
Inox

## Accessoires

- |   |   |   |  |
|---|---|---|--|
| <p>55</p>  <p><b>ACC1054</b><br/>Passeoire noir métal<br/>425 x 152 x 70 mm<br/>158,08 € HT 189,70 € TTC</p> | <p>56</p>  <p><b>ACC1055</b><br/>Passeoire cuivre<br/>425 x 152 x 70 mm<br/>158,08 € HT 189,70 € TTC</p> | <p>57</p>  <p><b>ACC1056</b><br/>Passeoire or<br/>425 x 152 x 70 mm<br/>158,08 € HT 189,70 € TTC</p> | <p>58</p>  <p><b>ACC1057</b><br/>Grille inférieur noir métal<br/>480 x 380 mm<br/>98,22 € HT 117,86 € TTC</p> |
| <p>59</p>  <p><b>ACC1058</b><br/>Grille inférieur cuivre<br/>480 x 380 mm<br/>98,22 € HT 117,86 € TTC</p>    | <p>60</p>  <p><b>ACC1059</b><br/>Grille inférieur or<br/>480 x 380 mm<br/>98,22 € HT 117,86 € TTC</p>    |   |  |



**MYLA 50**  
Réf. EVI3450

# Collection . MYLA

by  interbat  
CUBINE ET SALLE DE BAINS

Nouveauté !



## MYLA 50

Inox

10 Garantie ANS

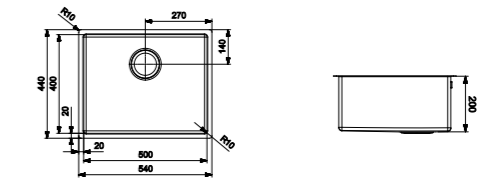

Accessoires : 55 56 57 58 59 60

Suggestions mitigeurs : p. 421 / p. 423

●  
Noir métal

EVI3449

●  
Cuivre

EVI3450

●  
Or

EVI3451

669,59 € HT  
803,51 € TTC

Cuves  
à encastrer  
Inox







**B500**  
Réf. EVI3523

## Cuves sous plan

GRANIT



Collection YPRAL  
4 modèles  
p.240



Collection AMELIA  
3 modèles  
p.244



Collection NATO  
1 modèle  
p.254



Collection SUBLINE  
10 modèles  
p.258



Collection ETAGON  
2 modèles  
p.270



Collection SOUL  
1 modèle  
p.274

Cuves  
sous plan  
Granit

# Guide de consultation

## Cuves sous plan granit

### Sous éviers 40



B320  
p.260

### Sous éviers 45



YPRAL 41  
p.248



B400  
p.261

### Sous éviers 50



AMELIA 40  
p.252

# Guide de consultation

## Cuves sous plan granit

### Sous éviers 60



YPRAL 56  
p.248



YPRAL 60  
p.249



AMELIA 50  
p.253



NATO 500  
p.256



B500  
p.261



B340G/160D  
p.264



B160G/340D  
p.265



ETAGON 500  
p.272

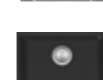

SOUL 50  
p.276

### Sous éviers 80



YPRAL 76  
p.249



AMELIA 72  
p.253



B700  
p.262



B700 LEVEL  
p.263



B350  
p.266



B430G/270D  
p.267



ETAGON 700  
p.273

### Sous éviers 90



B480G/320D  
p.268

# Collection . YPRAL

by  **interbat**  
CUISINE ET SALLE DE BAINS

La collection YPRAL est composée de quatre modèles à installer sous plan, disponible en 6 coloris. Design et élégante, cette gamme de cuves apportera de la modernité à votre agencement.



YPRAL 41



YPRAL 56



YPRAL 60



YPRAL 76



# Collection . YPRAL

by  **interbat**  
CUBINE ET SALLE DE BAINS

## Le matériau

**Intergranit Mat** Émanation naturelle de l'Ultragranit classique. Haute concentration (80%) de microparticules de Quartz et de Granit qui donne à la cuve au terme du processus de fabrication une esthétique et un toucher hors norme sans occulter une résistance élevée aux agents chimiques, à la chaleur et aux rayures.

**Intergranit Métal** Mélange de particules fines de métal, de quartz et de granit qui donne au revêtement de la cuve une tonalité métal. La cuve Ultrametal est facile à nettoyer, très hygiénique et résiste aux agressions chimiques et à la chaleur. Il bénéficie d'une protection antibactérienne à base d'ionure d'argent qui fournit une protection constante contre le temps, contre les bactéries et les mauvaises odeurs.

## Caractéristiques produit

- Type de montage : Sous plan
- Livré avec siphon : Oui (gain de place)
- Vidage : Manuel
- Bonde et trop plein : Design

## Coloris disponibles

### Intergranit Mat

- Blanc
- Noir mat
- Truffe

### Intergranit Métal

- Aluminium
- Chromium
- Noir métal

Cuves  
sous plan  
Granit

## Accessoires

<p>65</p>  <p>ACC1061 Panier inox 386 x 315 mm</p> <p>55,59 € HT 66,71 € TTC</p>	<p>68</p>  <p>ACC1064 Égouttoir Roll up à usage multiple 467 x 452 mm</p> <p>79,26 € HT 95,11 € TTC</p>	<p>102</p>  <p>VID3028 Vidage automatique tirette en laiton chromée</p> <p>51,63 € HT 61,95 € TTC</p>	<p>103</p>  <p>VID3029 Vidage automatique tirette laiton brossée</p> <p>56,88 € HT 68,25 € TTC</p>
<p>104</p>  <p>VID3030 Vidage automatique bouton push chromé</p> <p>54,25 € HT 65,10 € TTC</p>	<p>105</p>  <p>VID3031 Vidage automatique bouton push brossé</p> <p>54,25 € HT 65,10 € TTC</p>	<p>108</p>  <p>VID3034 Vidage automatique bouton push noir mat</p> <p>60,38 € HT 72,46 € TTC</p>	<p>81</p>  <p>VID3007 Tubulure de raccordement pour 2 cuves</p> <p>21,00 € HT 25,20 € TTC</p>



# Collection . YPRAL

by  **interbat**  
CUBINE ET SALLE DE BAINS



Accessoires : 65 68 102 103 104 105 108 81

## YPRAL 41

Intergranit



10 ANS Garantie

- Livré avec vidage manuel et siphon
- Équipé avec bonde et trop plein design
- Découpe : 338 x 398 mm R5
- Sous évier 45



Intergranit Mat			Intergranit Métal		
<span style="color: grey;">●</span> Blanc	<span style="color: black;">●</span> Noir mat	<span style="color: brown;">●</span> Truffe	<span style="color: grey;">●</span> Aluminium	<span style="color: grey;">●</span> Chromium	<span style="color: black;">●</span> Noir métal
EVI1193	EVI1194	EVI1195	EVI1190	EVI1191	EVI1192
327,56 € HT <b>393,07 € TTC</b>			327,56 € HT <b>393,07 € TTC</b>		

Nouveauté !

Accessoires : 65 68 102 103 104 105 108

## YPRAL 60

Intergranit

10 ANS Garantie

- Livré avec vidage manuel et siphon
- Équipé avec bonde et trop plein design
- Découpe : 528 x 402 mm R5
- Sous évier 80

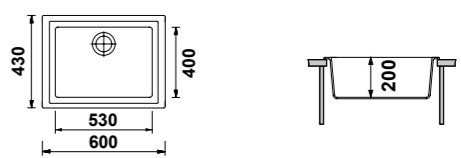

Intergranit Mat			Intergranit Métal		
<span style="color: grey;">●</span> Blanc	<span style="color: black;">●</span> Noir mat	<span style="color: brown;">●</span> Truffe	<span style="color: grey;">●</span> Aluminium	<span style="color: grey;">●</span> Chromium	<span style="color: black;">●</span> Noir métal
EVI1217	EVI1218	EVI1219	EVI1214	EVI1215	EVI1216
419,09€ HT <b>502,91 € TTC</b>			419,09€ HT <b>502,91 € TTC</b>		



Accessoires : 65 68 102 103 104 105 108 81

## YPRAL 56

Intergranit

10 ANS Garantie

- Livré avec vidage manuel et siphon
- Équipé avec bonde et trop plein design
- Découpe : 488 x 398 mm R5
- Sous évier 60



Intergranit Mat			Intergranit Métal		
<span style="color: grey;">●</span> Blanc	<span style="color: black;">●</span> Noir mat	<span style="color: brown;">●</span> Truffe	<span style="color: grey;">●</span> Aluminium	<span style="color: grey;">●</span> Chromium	<span style="color: black;">●</span> Noir métal
EVI1199	EVI1200	EVI1201	EVI1196	EVI1197	EVI1198
409,46 € HT <b>491,35 € TTC</b>			409,46 € HT <b>491,35 € TTC</b>		

Accessoires : 65 68 102 103 104 105 108

## YPRAL 76

Intergranit

10 ANS Garantie

- Livré avec vidage manuel et siphon
- Équipé avec bonde et trop plein design
- Découpe : 688 x 398 mm R5
- Sous évier 80



Intergranit Mat			Intergranit Métal		
<span style="color: grey;">●</span> Blanc	<span style="color: black;">●</span> Noir mat	<span style="color: brown;">●</span> Truffe	<span style="color: grey;">●</span> Aluminium	<span style="color: grey;">●</span> Chromium	<span style="color: black;">●</span> Noir métal
EVI1205	EVI1206	EVI1207	EVI1202	EVI1203	EVI1204
432,59 € HT <b>519,11 € TTC</b>			432,59 € HT <b>519,11 € TTC</b>		

Cuves  
sous plan  
Granit

# Collection . AMELIA

by  **interbat**  
CUISINE ET SALLE DE BAINS

La collection AMELIA est composée de trois modèles à installer sous plan, disponible en 4 coloris. Ces cuves au design sobre et élégant s'intégreront parfaitement au sein de cuisines contemporaines.



AMELIA 40



AMELIA 50



AMELIA 72



AMELIA 50  
Réf. EVI3462

# Collection . AMELIA

by  **interbat**  
CUBINE ET SALLE DE BAINS

## Le matériau

**Intergranit +** Le matériau utilisé pour cette collection est composé à 80% de matières minérales (Quartz) et à 20% de résine. Il est certifié **100% alimentaire**. La pigmentation de la matière apporte une surface lisse et hygiénique, ainsi que le maintien des couleurs pendant de longues années. Les cuves Intergranit+ bénéficient également d'une qualité déperlante, ce qui permet une **facilité d'entretien**. Cette nouvelle finition rend la surface plus compacte, fait perler l'eau avec une efficacité encore plus grande et empêche les dépôts de saleté et de calcaire. Autre avantage de ces produits, ils ont une résistance inégalée aux chocs de température (**résistant à la chaleur jusqu'à 220°C**), aux rayures, aux cassures, et aux acides.

## Caractéristiques produit









- Type de montage : Sous plan
- Livré avec siphon : Oui (gain de place)
- Vidage : Manuel
- Bonde et trop plein : Design

## Coloris disponibles



Cuves  
sous plan  
Granit

## Accessoires

<p>49</p>  <p>ACC1048 Passoire en inox 430 x 250 mm</p> <p>126,00 € HT 151,20 € TTC</p>	<p>109 + choix du bouton</p>  <p>VID1008 Set de transformation auto. finition poli chromé</p> <p>19,64 € HT 23,57 € TTC</p>	<p>110 + choix du bouton</p>  <p>VID1009 Set de transformation auto. finition brossé</p> <p>23,38 € HT 28,06 € TTC</p>	<p>115</p>  <p>VID1014 Bouton de commande push chromé</p> <p>25,26 € HT 30,31 € TTC</p>
<p>116</p>  <p>VID1015 Bouton de commande push brossé</p> <p>25,26 € HT 30,31 € TTC</p>	<p>117</p>  <p>VID1026 Bouton de commande push chromé noir</p> <p>32,74 € HT 39,29 € TTC</p>	<p>118</p>  <p>VID1027 Bouton de commande push finish or rose</p> <p>32,74 € HT 39,29 € TTC</p>	<p>119</p>  <p>VID1028 Bouton de commande push noir mat</p> <p>32,74 € HT 39,29 € TTC</p>

# Collection . AMELIA



by  **interbat**  
CUBINE ET SALLE DE BAINS



**AMELIA 50**  
Réf. EVI3462

# Collection . AMELIA

by  **interbat**  
CUBINE ET SALLE DE BAINS

**AMELIA 50**  
Intergranit +

**15 ANS** Garantie

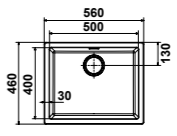
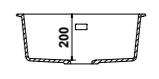

- Livré avec vidage manuel et siphon
- Équipé avec bonde et trop plein design
- Découpe : 500 x 400 mm R10
- Sous évier 60

Accessoires : 49 109 110 115 116 117 118 119

	Blanc	Gris Métal	Noir Métal	Sable Métal	Noir
Bonde Chromée Manuel	EVI3462	EVI3463	EVI3464	EVI3465	EVI3850
332,39 € HT					
398,87 € TTC					
Bonde Brossée Manuel	EVI3467	EVI3468	EVI3469	EVI3470	EVI3851
346,84 € HT					
416,21 € TTC					

**Nouveauté !**

**AMELIA 40**  
Intergranit +



**15 ANS** Garantie

- Livré avec vidage manuel et siphon
- Équipé avec bonde et trop plein design
- Découpe : 400 x 400 mm R10
- Sous évier 50

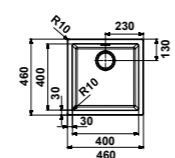
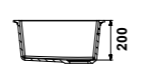
Accessoires : 109 110 115 116 117 118 119

	Blanc	Gris Métal	Noir Métal	Sable Métal	Noir
Bonde Chromée Manuel	EVI3452	EVI3453	EVI3454	EVI3455	EVI3848
306,37 € HT					
367,64 € TTC					
Bonde Brossée Manuel	EVI3457	EVI3458	EVI3459	EVI3460	EVI3849
322,75 € HT					
387,30 € TTC					

**AMELIA 72**  
Intergranit +

**15 ANS** Garantie

- Livré avec vidage manuel et siphon
- Équipé avec bonde et trop plein design
- Découpe : 720 x 400 mm R10
- Sous évier 90

Accessoires : 49 109 110 115 116 117 118 119

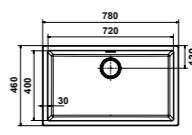
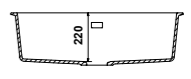
	Blanc	Gris Métal	Noir Métal	Sable Métal
Bonde Chromée Manuel	EVI3472	EVI3473	EVI3474	EVI3475
351,66 € HT				
421,99 € TTC				
Bonde Brossée Manuel	EVI3477	EVI3478	EVI3479	EVI3480
361,29 € HT				
433,55 € TTC				

Cuves sous plan Granit



# Collection . NATO

by **BLANCO**

La collection NATO est composée d'un modèle à installer sous plan, disponible en 5 coloris. Cette gamme de cuves fonctionnelles, robustes et faciles d'entretien répondra aux besoins de n'importe quel utilisateur.



NATO 500



NATO 500

# Collection . NATO

by **BLANCO**

## Le matériau

**Silgranit®** Ce matériau certifié 100% alimentaire, unique en son genre, est développé et breveté par Blanco®. Il est composé à 80% de granit, notamment de l'alpha quartz, qui est la meilleure partie du granit, et à 20% de polyméthacrylate, une matière neutre, principalement utilisée dans le monde médical (chirurgical, dentaire...), ce qui lui confère une facilité d'entretien. La nouvelle finition rend la surface plus compacte, fait perler l'eau avec une efficacité encore plus grande et empêche les dépôts de saleté et de calcaire. Elle offre également une résistance mesurée aux chocs de température (résistant à la chaleur jusqu'à 280°C), aux rayures, aux cassures, et aux acides.

## Caractéristiques produit

- Type de montage : Sous plan
- Vidage : Aux choix
- Version vidage automatique : livré avec tirette ABS chromée, perçage ø35 mm
- Bonde et trop plein : InFino®
- Livré avec siphon : Oui (gain de place)

## Coloris disponibles

- Alumétalllic sur stock restant
- Anthracite
- Blanc
- Noir
- Blanc Soft
- Gris Volcan

Cuves sous plan  
Granit

## Accessoires

- |  |  |   |  |
|--|--|---|--|
| <p>6</p>  <p>ACC1005<br/>Panier multifonction inox<br/>360 x 160 mm</p> <p>134,00 € HT 160,80 € TTC</p> | <p>9</p>  <p>ACC1008<br/>Vide sauce multifonction<br/>inox 435 x 175 mm</p> <p>111,00 € HT 133,20 € TTC</p> | <p>23</p>  <p>ACC1022<br/>Égouttoir amovible noir<br/>432 x 382 mm</p> <p>58,00 € HT 69,60 € TTC</p>       | <p>26</p>  <p>ACC1025<br/>Planche à découper HPL<br/>545 x 260 mm</p> <p>224,00 € HT 268,80 € TTC</p> |
| <p>29</p>  <p>ACC1028<br/>Grille suspendue inox<br/>384 x 251,5 mm</p> <p>121,00 € HT 145,20 € TTC</p>  | <p>31</p>  <p>ACC1030<br/>Lot de deux rails en inox<br/>416 x 60 mm</p> <p>138,00 € HT 165,60 € TTC</p>     | <p>32</p>  <p>ACC1031<br/>Planche à découper en<br/>verre 435 x 240 mm</p> <p>139,00 € HT 166,80 € TTC</p> | <p>81</p>  <p>VID3007<br/>Tubulure de raccordement<br/>pour 2 cuves</p> <p>21,00 € HT 25,20 € TTC</p> |

# Collection . NATO 500

by **BLANCO**





# Collection . NATO 500

by **BLANCO**



Cuves  
sous plan  
Granit





## NATO 500

Silgranit® Puradur®

10 ANS Garantie

- Livré avec vidage manuel et siphon
- Découpe : 500 x 400 mm R10
- Sous évier 60



Accessoires : 41 42 46 48 49 50 51

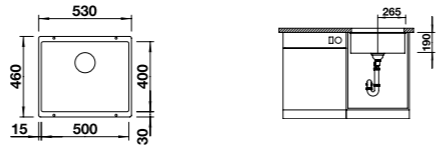





Alumétallique\*  
EVI3852



Anthracite  
EVI3853



Blanc  
EVI3854



Noir  
EVI3856



Blanc Soft  
EVI3908



Gris Volcan  
EVI3909

456 € HT  
**547 € TTC**

\* Alumétallic couleur supprimé par BLANCO - Contactez nous pour vérifier le stock disponible

# Collection . SUBLINE

by **BLANCO**

La collection SUBLINE est composée de dix modèles à installer sous plan, disponible en 8 coloris. Cette large gamme de cuves fonctionnelles, robustes et faciles d'entretien répondra aux besoins de n'importe quel utilisateur.



B320



B400



B500



B700



B700 LEVEL



B340G/160D



B160G/340D



B350



B430G/270D



B480G/320D



B500  
Réf. EVI3524

# Collection . SUBLINE

by **BLANCO**

## Le matériau

**Silgranit®** Ce matériau certifié 100% alimentaire, unique en son genre, est développé et breveté par Blanco®. Il est composé à 80% de granit, notamment de l'alpha quartz, qui est la meilleure partie du granit, et à 20% de polyméthacrylate, une matière neutre, principalement utilisée dans le monde médical (chirurgical, dentaire...), ce qui lui confère une facilité d'entretien. La nouvelle finition rend la surface plus compacte, fait perler l'eau avec une efficacité encore plus grande et empêche les dépôts de saleté et de calcaire. Elle offre également une résistance mesurée aux chocs de température (résistant à la chaleur jusqu'à 280°C), aux rayures, aux cassures, et aux acides.

## Caractéristiques produit

- Type de montage : Sous plan
- Bonde et trop plein : InFino®
- Vidage : Aux choix
- Livré avec siphon : Oui (gain de place)
- Version vidage automatique : livré avec tirette ABS chromée, perçage ø35 mm

## Coloris disponibles

- Alumétalllic
- Anthracite
- Blanc
- Café
- Gris Rocher
- Tartufo
- Noir
- Blanc Soft
- Gris Volcan

Cuves sous plan  
Granit

## Accessoires

- |  |  |   |  |
|--|--|---|--|
| <p>6</p> <p>ACC1005<br/>Panier multifonction inox<br/>360 x 160 mm</p> <p>134,00 € HT 160,80 € TTC</p> | <p>9</p> <p>ACC1008<br/>Vide sauce multifonction<br/>inox 435 x 175 mm</p> <p>111,00 € HT 133,20 € TTC</p> | <p>23</p> <p>ACC1022<br/>Égouttoir amovible noir<br/>432 x 382 mm</p> <p>58,00 € HT 69,60 € TTC</p>       | <p>26</p> <p>ACC1025<br/>Planche à découper HPL<br/>545 x 260 mm</p> <p>224,00 € HT 268,80 € TTC</p> |
| <p>29</p> <p>ACC1028<br/>Grille suspendue inox<br/>384 x 251,5 mm</p> <p>121,00 € HT 145,20 € TTC</p>  | <p>31</p> <p>ACC1030<br/>Lot de deux rails en inox<br/>416 x 60 mm</p> <p>138,00 € HT 165,60 € TTC</p>     | <p>32</p> <p>ACC1031<br/>Planche à découper en<br/>verre 435 x 240 mm</p> <p>139,00 € HT 166,80 € TTC</p> | <p>81</p> <p>VID3007<br/>Tubulure de raccordement<br/>pour 2 cuves</p> <p>21,00 € HT 25,20 € TTC</p> |



# Collection . SUBLINE

by **BLANCO**



# Collection . SUBLINE

by **BLANCO**

**B400**  
Silgranit® Puradur® 10 ANS Garantie

- Livré avec vidage au choix
- Découpe : 400 x 400 mm R10
- Sous évier 45

Accessoires : 6 9 23 26 29 31 32 81

	Anthracite	Blanc	Café	Gris Rocher	Tartufo	Noir	Blanc Soft	Gris Volcan
Vidage Manuel	EVI3503	EVI3504	EVI3505	EVI3509	EVI3511	EVI3859		
	495 € HT 594 € TTC							
Vidage Auto	EVI3513	EVI3514	EVI3515	EVI3519	EVI3521	EVI3860		
	854 € HT 700,80 € TTC							

**B320**  
Silgranit® Puradur® 10 ANS Garantie

- Livré avec vidage au choix
- Découpe : 320 x 400 mm R10
- Sous évier 40

Accessoires : 6 9 23 26 29 31 32 81

	Anthracite	Blanc	Café	Gris Rocher	Tartufo	Noir	Blanc Soft	Gris Volcan
Vidage Manuel	EVI3483	EVI3484	EVI3485	EVI3489	EVI3491	EVI3857		
	489 € HT 587 € TTC							
Vidage Auto	EVI3493	EVI3494	EV3495	EVI3499	EVI3501	EVI3858		
	578 € HT 693,60 € TTC							

**B500**  
Silgranit® Puradur® 10 ANS Garantie

- Livré avec vidage au choix
- Découpe : 500 x 400 mm R10
- Sous évier 60

Accessoires : 6 9 23 26 29 31 32 81

	Anthracite	Blanc	Café	Gris Rocher	Tartufo	Noir	Blanc Soft	Gris Volcan
Vidage Manuel	EVI3523	EVI3524	EVI3525	EVI3529	EVI3531	EVI3861		
	537 € HT 644 € TTC							
Vidage Auto	EVI3533	EVI3534	EVI3535	EVI3539	EVI3541	EVI3862		
	596 € HT 715,20 € TTC							

Cuves sous plan Granit

# Collection . SUBLINE

by **BLANCO**



**B700**  
Réf. EVI3543

# Collection . SUBLINE

by **BLANCO**



**B700 LEVEL**  
Réf. EVI3564



## B700

Silgranit® Puradur®



- Livré avec vidage au choix
- Découpe : 700 x 400 mm R10
- Sous évier 80



Accessoires : 6 9 23 26 29 31 32

	Alumétalllic*	Anthracite	Blanc	Café	Jasmin	Gris Rocher	Tartufo	Noir	Blanc Soft	Gris Volcan
Vidage Manuel	EVI3542	EVI3543	EVI3544	EVI3545	EVI3547	EVI3549	EVI3551	EVI3863	602 € HT 722 € TTC	
Vidage Auto	EVI3552	EVI3553	EVI3554	EVI3555	EVI3557	EVI3559	EVI3561	EVI3864	691 € HT 829,20 € TTC	

\* Alumétalllic couleur supprimé par BLANCO - Contactez nous pour vérifier le stock disponible



## B700 LEVEL

Silgranit® Puradur®



- Livré avec vidage au choix
- Livré avec panier
- Découpe : 700 x 400 mm R10
- Sous évier 80



Accessoires : 6 9 23 26 29 31 32

	Anthracite	Blanc	Café	Gris Rocher	Tartufo	Noir	Blanc Soft	Gris Volcan
Vidage Manuel	EVI3563	EVI3564	EVI3565	EVI3569	EVI3571	EVI3865	899 € HT 1079 € TTC	
Vidage Auto	EVI3573	EVI3574	EVI3575	EVI3579	EVI3581	EVI3866	988 € HT 1185,60 € TTC	

Cuves sous plan Granit



# Collection . SUBLINE

by **BLANCO**



**B340G/160D**  
Réf. EVI3583

# Collection . SUBLINE

by **BLANCO**



**B160G/340D**



## B340G/160D

Silgranit® Puradur®

10 ANS Garantie

- Livré avec vidage au choix
- Découpe : 525 x 400 mm R10
- Sous évier 60
- Version automatique : sur une cuve seulement

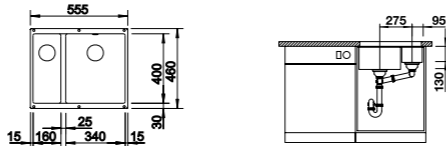
Accessoires : 6 9 23 26 29 31 32

	Anthracite	Blanc	Café	Gris Rocher	Tartufo	Noir	Blanc Soft	Gris Volcan
Vidage Manuel	EVI3583	EVI3584	EVI3585	EVI3589	EVI3591	EVI3867		
	622 € HT							
	746 € TTC							
Vidage Auto	EVI3593	EVI3594	EVI3595	EVI3599	EVI3601	EVI3868		
	853,20 € HT							
	1023,84 € TTC							



## B160G/340D

Silgranit® Puradur®

10 ANS Garantie

- Livré avec vidage au choix
- Découpe : 525 x 400 mm R10
- Sous évier 60
- Version automatique : sur une cuve seulement

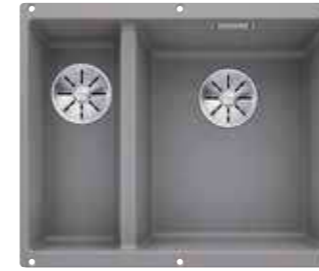
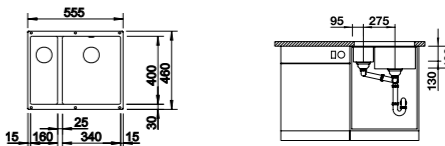
Accessoires : 6 9 23 26 29 31 32

	Anthracite	Blanc	Café	Gris Rocher	Tartufo	Noir	Blanc Soft	Gris Volcan
Vidage Manuel	EVI3603	EVI3604	EVI3605	EVI3609	EVI3611	EVI3869		
	622 € HT							
	746 € TTC							
Vidage Auto	EVI3613	EVI3614	EVI3615	EVI3619	EVI3621	EVI3870		
	712 € HT							
	853,20 € TTC							

Cuves sous plan  
Granit



# Collection . SUBLINE

by **BLANCO**



**B350**  
Réf. EVI3625

# Collection . SUBLINE

by **BLANCO**



**B430G/270D**  
Réf. EVI3641



## B350

Silgranit® Puradur®



- Livré avec vidage au choix
- Découpe : 725 x 400 mm R10
- Sous évier 80
- Version automatique : sur les deux cuves





Accessoires : 6 9 23 26 29 31 32

	Anthracite	Blanc	Café	Jasmin	Gris Rocher	Tartufo	Noir	Blanc Soft	Gris Volcan
Vidage Manuel	EVI3623	EVI3624	EVI3625	EVI3627	EVI3629	EVI3631	EVI3871	679 € HT 815 € TTC	
Vidage Auto	EVI3633	EVI3634	EVI3635	EVI3637	EVI3639	EVI3641	EVI3872	768 € HT 924,60 € TTC	





## B430G/270D

Silgranit® Puradur®

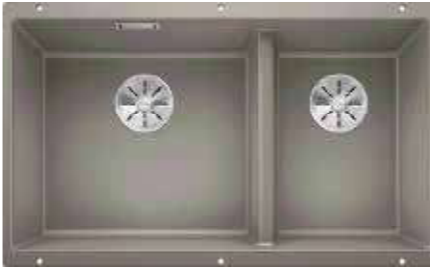

- Livré avec vidage au choix
- Découpe : 725 x 400 mm R10
- Sous évier 80
- Version automatique : sur les deux cuves

Accessoires : 6 9 23 26 29 31 32

	Anthracite	Blanc	Café	Jasmin	Gris Rocher	Tartufo	Noir	Blanc Soft	Gris Volcan
Vidage Manuel	EVI3643	EVI3644	EVI3645	EVI3647	EVI3649	EVI3651	EVI3873	694 € HT 833 € TTC	
Vidage Auto	EVI3653	EVI3654	EVI3655	EVI3657	EVI3659	EVI3661	EVI3874	783 € HT 939,60 € TTC	

Cuves sous plan Granit

# Collection . SUBLINE

by **BLANCO**



**B480G/320D**  
Réf. EVI3669

# Collection . SUBLINE

by **BLANCO**





## B480G/320D

Silgranit® Puradur®

10 ANS

- Livré avec vidage au choix
- Découpe : 825 x 400 mm R10
- Sous évier 90
- Version automatique : sur les deux cuves

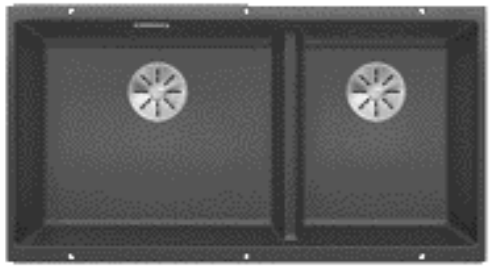
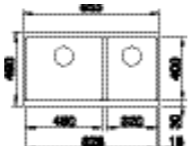
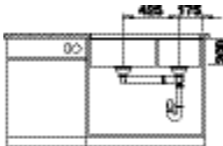
Accessoires : 6 9 23 26 29 31 32

	●	●	●	●	●	●	●	●	●	
	Alumétalllic*	Anthracite	Blanc	Café	Jasmin	Gris Rocher	Tartufo	Noir	Blanc Soft	Gris Volcan
Vidage Manuel	EVI3662	EVI3663	EVI3664	EVI3665	EVI3667	EVI3669	EVI3671	EVI3875		
	1173 € HT 1408 € TTC									
Vidage Auto	EVI3672	EVI3673	EVI3674	EVI3675	EVI3677	EVI3679	EVI3681	EVI3876		
	1262 € HT 1514,40 € TTC									

\* Alumétalllic couleur supprimé par BLANCO - Contactez nous pour vérifier le stock disponible

Cuves  
sous plan  
Granit



# Collection . ETAGON

by **BLANCO**

La collection ETAGON est composée de deux modèles à installer sous plan, disponible en 8 coloris. Cette gamme de cuves fonctionnelles, robustes et faciles d'entretien répondra aux besoins de n'importe quel utilisateur.



ETAGON 500



ETAGON 700



**ETAGON 500**  
Réf. EVI3682

# Collection . ETAGON

by **BLANCO**

## Le matériau

**Silgranit®** Ce matériau certifié 100% alimentaire, unique en son genre, est développé et breveté par Blanco®. Il est composé à 80% de granit, notamment de l'alpha quartz, qui est la meilleure partie du granit, et à 20% de polyméthacrylate, une matière neutre, principalement utilisée dans le monde médical (chirurgical, dentaire...), ce qui lui confère une **facilité d'entretien**. La nouvelle finition rend la surface plus compacte, fait perler l'eau avec une efficacité encore plus grande et empêche les dépôts de saleté et de calcaire. Elle offre également une résistance mesurée aux chocs de température (**résistant à la chaleur jusqu'à 280°C**), aux rayures, aux cassures, et aux acides.

## Caractéristiques produit

- Type de montage : Sous plan
- Bonde et trop plein : InFino®
- Vidage : Aux choix
- Livré avec siphon : Oui (gain de place)
- Version vidage automatique : livré avec tirette ABS chromée, perçage ø35 mm

## Coloris disponibles

- Alumétallic
- Anthracite
- Blanc
- Café
- Gris Rocher
- Tartufo
- Blanc Soft
- Gris Volcan

Cuves sous plan  
Granit

## Accessoires

- |   |  |  |   |
|---|--|--|---|
| <p>9</p>  <p><b>ACC1008</b><br/>Vide sauce multifonction inox 435 x 175 mm</p> <p>111,00 € HT 133,20 € TTC</p> | <p>23</p>  <p><b>ACC1022</b><br/>Égouttoir amovible noir 432 x 382 mm</p> <p>58,00 € HT 69,60 € TTC</p> | <p>25</p>  <p><b>ACC1024</b><br/>Lot de deux rails inox 386,5 x 60 mm</p> <p>106,00 € HT 127,20 € TTC</p> | <p>26</p>  <p><b>ACC1025</b><br/>Planche à découper HPL 545 x 260 mm</p> <p>224,00 € HT 268,80 € TTC</p> |
| <p>32</p>  <p><b>ACC1031</b><br/>Planche à découper en verre 435 x 240 mm</p> <p>139,00 € HT 166,80 € TTC</p>  |  |  |   |



# Collection . ETAGON

by **BLANCO**





**ETAGON 500**  
Réf. EV3682

# Collection . ETAGON

by **BLANCO**



**ETAGON 700**  
Réf. EVI3703

## ETAGON 500

Silgranit® Puradur®

10 ANS

Garantie

- Livré avec vidage au choix
- Livré avec deux rails
- Équipé avec bonde InFino®
- Découpe : 500 x 400 mm R20
- Sous évier 60

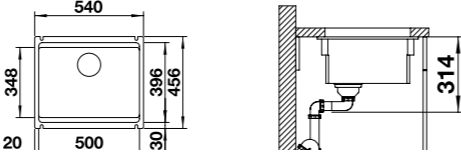
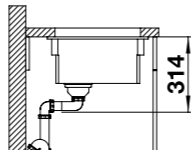
Accessoires : 9 23 25 26 32

	Anthracite	Blanc	Café	Gris Rocher	Tartufo	Noir	Blanc Soft	Gris Volcan
Vidage Manuel	EVI3683	EVI3684	EVI3685	EVI3689	EVI3691	EVI3877		
	675 € HT							
	810 € TTC							
Vidage Auto	EVI3693	EVI3694	EVI3695	EVI3699	EVI3701	EVI3878		
	764 € HT							
	916,80 € TTC							





## ETAGON 700

Silgranit® Puradur®

10 ANS

Garantie

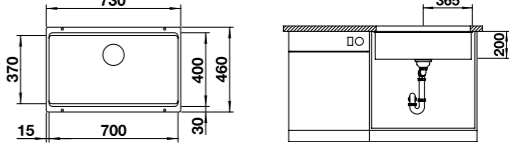
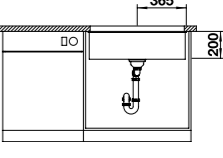
- Livré avec vidage au choix
- Livré avec deux rails
- Équipé avec bonde InFino®
- Découpe : 700 x 400 mm R20
- Sous évier 80

Accessoires : 9 23 25 26 32

	Anthracite	Blanc	Café	Gris Rocher	Tartufo	Noir	Blanc Soft	Gris Volcan
Vidage Manuel	EVI3703	EVI3704	EVI3705	EVI3709	EVI3711	EVI3879		
	754 € HT							
	905 € TTC							
Vidage Auto	EVI3713	EVI3714	EVI3715	EVI3719	EVI3721	EVI3880		
	843 € HT							
	1011,60 € TTC							

Cuves sous plan Granit

# Collection . SOUL

by **BARAZZA**  
taste of design

La collection SOUL de la marque Barazza® est composée d'un modèle à installer sous plan, disponible en une couleur. Sobre et élégante, cette cuve apportera de la modernité à votre agencement.



SOUL 50



**SOUL 50**  
Réf. EVI3722

# Collection . SOUL

by **BARAZZA**  
taste of design

## Le matériau

**B\_Granit** Un matériau technique obtenu à partir de l'union du granit naturel et d'une résine acrylique. Ce granit dispose d'une haute résistance aux chocs et aux différences de température. Le B\_Granit préserve esthétiquement l'apparence du matériau naturel mais améliore ses performances grâce à un traitement spécial qui réduit la taille des particules, le rendant moins poreux et donc plus résistant aux taches, plus hygiénique et plus pratique à nettoyer.







## Caractéristiques produit

- Type de montage : Sous plan
- Livré avec siphon : Oui (gain de place)
- Vidage : Manuel
- Bonde et trop plein : Design

## Finition disponible

●  
Noir

## Accessoires

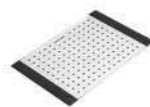
- |   |   |  |   |
|---|---|--|---|
| <p>41</p>  <p><b>ACC1040</b><br/>Planche à découper HPL blanc 430 x 260 mm<br/>90,00 € HT 108,00 € TTC</p> | <p>42</p>  <p><b>ACC1041</b><br/>Planche à découper HPL noir 430 x 260 mm<br/>110,00 € HT 132,00 € TTC</p>       | <p>46</p>  <p><b>ACC1045</b><br/>Passeoire en inox 428 x 150 mm<br/>129,00 € HT 154,80 € TTC</p>          | <p>48</p>  <p><b>ACC1047</b><br/>Passeoire égouttoir en inox 340 x 250 mm<br/>193,00 € HT 231,60 € TTC</p> |
| <p>49</p>  <p><b>ACC1048</b><br/>Passeoire en inox 430 x 250 mm<br/>126,00 € HT 151,20 € TTC</p>           | <p>50</p>  <p><b>ACC1049</b><br/>Passeoire avec planche à découper 430 x 250 mm<br/>197,00 € HT 236,40 € TTC</p> | <p>51</p>  <p><b>ACC1050</b><br/>Planche à découper en verre 430 x 300 mm<br/>87,00 € HT 104,40 € TTC</p> |   |

Cuves  
sous plan  
Granit

# Collection . SOUL

by **BARAZZA**  
taste of design





**SOUL 50**  
Réf. EVI3722

# Collection . SOUL

by **BARAZZA**  
taste of design



Cuves  
sous plan  
Granit





Accessoires : 41 42 46 48 49 50 51

## SOUL 50

Granit

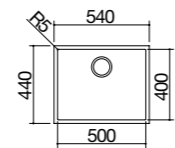
- Livré avec vidage manuel et siphon
- Équipé avec trop plein et bonde design
- Découpe : 496 x 396 mm R5
- Sous évier 60

10

Garantie  
**10 ANS**

● Noir

EVI3722

505,00 € HT  
**606,00 € TTC**





**B500**  
Réf. EVI3734

## Cuves sous plan

CÉRAMIQUE



Collection SUBLINE  
4 modèles  
p.272



Collection ETAGON  
1 modèle  
p.288

# Guide de consultation

Cuves sous plan céramique



**B500**  
Réf. EVI3734

## Sous éviers 60



B350G/150D  
Classic  
p.284



B500 Classic  
p.285



B350G/150D  
p.286



B500  
p.287



ETAGON 500  
p.290

# Collection . SUBLINE

by **BLANCO**

La collection SUBLINE céramique est composée de deux modèles à installer sous plan, disponible en 4 coloris. Cette gamme de cuves en céramique est fonctionnelle, robuste et facile d'entretien. Elle répondra aux besoins de n'importe quel utilisateur.



B350G/150D Classic



B500 Classic



B350G/150D



B500



**B500**  
Réf. EVI3734

# Collection . SUBLINE

by **BLANCO**

## Le matériau

**Céramique PuraPlus®** Avec ce matériau, les cuves conservent plus longtemps l'éclat du neuf. En effet, le revêtement spécial PuraPlus réduit la taille des pores et lisse la surface de la cuve. L'effet hydrofuge ainsi obtenu réduit l'adhérence des résidus calcaires et freine ainsi la formation de taches. Il suffit de nettoyer la cuve à l'eau et de l'essuyer à l'aide d'un chiffon microfibre.

## Caractéristiques produit

- Type de montage : Sous plan
- Bonde : Selon modèle
- Vidage : Selon modèle
- Livré avec siphon : Oui (gain de place)
- Version vidage automatique : livré avec tirette ABS chromée, perçage ø35 mm

## Coloris disponibles

- Noir
- Basalte
- Blanc Cristal
- Magnolia

## Accessoires

- |  |  |   |   |
|--|--|---|---|
| <p>4</p> <p><b>ACC1003</b><br/>Panier à vaisselle inox<br/>409 x 313 mm<br/>165,00 € HT 198,00 € TTC</p>     | <p>6</p> <p><b>ACC1005</b><br/>Panier multifonction inox<br/>360 x 160 mm<br/>134,00 € HT 160,80 € TTC</p>   | <p>23</p> <p><b>ACC1022</b><br/>Égouttoir amovible noir<br/>432 x 382 mm<br/>58,00 € HT 69,60 € TTC</p>       | <p>29</p> <p><b>ACC1028</b><br/>Grille suspendue inox<br/>384 x 251,5 mm<br/>121,00 € HT 145,20 € TTC</p>     |
| <p>30</p> <p><b>ACC1029</b><br/>Plateau égouttoir amovible<br/>425 x 365 mm<br/>135,00 € HT 162,00 € TTC</p> | <p>33</p> <p><b>ACC1032</b><br/>Cuvette multifonction inox<br/>432 x 176 mm<br/>297,00 € HT 356,40 € TTC</p> | <p>34</p> <p><b>ACC1033</b><br/>Planche à découper en hêtre<br/>430 x 280 mm<br/>113,00 € HT 135,60 € TTC</p> | <p>35</p> <p><b>ACC1034</b><br/>Planche à découper en verre<br/>435 x 240 mm<br/>139,00 € HT 166,80 € TTC</p> |

Cuves  
sous plan  
Céramique



# Collection . SUBLINE

by **BLANCO**



**B350 Classic**  
Réf. EVI3723

# Collection . SUBLINE

by **BLANCO**



**B500 Classic**  
Réf. EVI3724



## B350G/150D Classic

Céramique

10 ANS Garantie

- Livré avec vidage manuel
- Équipé avec bonde classique
- Découpe : 515 x 386 mm R15
- Sous évier 60

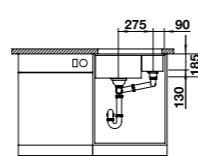
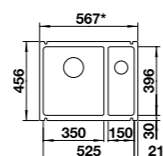

Accessoires : 4 6 23 29 30 33 34 35

Informations : Toutes les dimensions ont une tolérance en mm  $\pm 5\%$  pour les tailles inférieures à 200 mm et  $\pm 3\%$  pour les tailles supérieures à 200 mm.

Blanc Cristal  
EVI3723

695 € HT  
834 € TTC



## B500 Classic

Céramique

10 ANS Garantie

- Livré avec vidage manuel
- Équipé avec bonde classique
- Découpe : 490 x 386 mm R15
- Sous évier 60

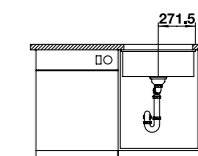
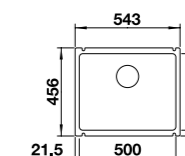

Accessoires : 4 6 23 29 30 33 34 35

Informations : Toutes les dimensions ont une tolérance en mm  $\pm 5\%$  pour les tailles inférieures à 200 mm et  $\pm 3\%$  pour les tailles supérieures à 200 mm.

Blanc Cristal  
EVI3724

601 € HT  
721 € TTC

Cuves  
sous plan  
Céramique

# Collection . SUBLINE

by **BLANCO**



**B350G/150D**  
Réf. EVI3727

# Collection . SUBLINE

by **BLANCO**



**B500**  
Réf. EVI3734



## B350G/150D

Céramique Pura Plus

10 ANS Garantie

- Livré avec vidage au choix
- Équipé avec bonde InFino®
- Découpe : 515 x 386 mm R15
- Sous évier 60

Accessoires : 4 6 23 29 30 33 34 35

Informations : Toutes les dimensions ont une tolérance en mm  $\pm$  5% pour les tailles inférieures à 200 mm et  $\pm$  3% pour les tailles supérieures à 200 mm.

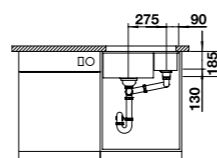
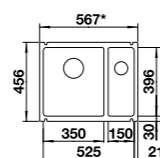

	Noir	Basalte	Blanc Cristal	Magnolia
Vidage Manuel	EVI3725	EVI3726	EVI3727	EVI3728
	804 € HT 965 € TTC			
Vidage Auto	EVI3729	EVI3730	EVI3731	EVI3732
	893 € HT 1071,60 € TTC			



## B500

Céramique Pura Plus

10 ANS Garantie

- Livré avec vidage au choix
- Équipé avec bonde InFino®
- Découpe : 490 x 386 mm R15
- Sous évier 60

Accessoires : 4 6 23 29 30 33 34 35

Informations : Toutes les dimensions ont une tolérance en mm  $\pm$  5% pour les tailles inférieures à 200 mm et  $\pm$  3% pour les tailles supérieures à 200 mm.

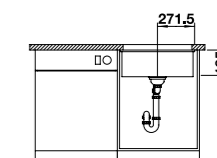
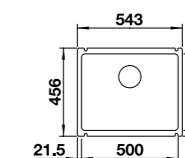

	Noir	Basalte	Blanc Cristal	Magnolia
Vidage Manuel	EVI3733	EVI3734	EVI3735	EVI3736
	727 € HT 872 € TTC			
Vidage Auto	EVI3737	EVI3738	EVI3739	EVI3740
	816 € HT 979,20 € TTC			

Cuves sous plan  
Céramique



# Collection . ETAGON

by **BLANCO**

La collection ETAGON céramique est composée d'un modèle à installer sous plan, disponible en 4 coloris. Cette gamme de cuves en céramique est fonctionnelle, robuste et facile d'entretien. Elle répondra aux besoins de n'importe quel utilisateur.



ETAGON



ETAGON 500  
Réf. EVI3743

# Collection . ETAGON

by **BLANCO**

## Le matériau

**Céramique PuraPlus®** Avec ce matériau, les cuves conservent plus longtemps l'éclat du neuf. En effet, le revêtement spécial PuraPlus réduit la taille des pores et lisse la surface de la cuve. L'effet hydrofuge ainsi obtenu réduit l'adhérence des résidus calcaires et freine ainsi la formation de taches. Il suffit de nettoyer la cuve à l'eau et de l'essuyer à l'aide d'un chiffon microfibre.

## Caractéristiques produit

- Type de montage : Sous plan
- Livré avec siphon : Oui (gain de place)
- Vidage : Au choix
- Bonde : InFino®

## Coloris disponibles

- Noir
- Basalte
- Blanc Cristal
- Magnolia

## Accessoires

- |   |   |   |  |
|---|---|---|--|
| <p>23</p>  <p>ACC1022<br/>Égouttoir amovible noir<br/>432 x 382 mm</p> <p>58,00 € HT 69,60 € TTC</p>       | <p>27</p>  <p>ACC1026<br/>Vide sauce multifonction<br/>inox 371 x 177 mm</p> <p>100,00 € HT 120,00 € TTC</p> | <p>28</p>  <p>ACC1027<br/>Lot de deux rails inox<br/>374 x 70 mm</p> <p>139,00 € HT 166,80 € TTC</p> | <p>30</p>  <p>ACC1029<br/>Plateau égouttoir amovible<br/>425 x 365 mm</p> <p>135,00 € HT 162,00 € TTC</p> |
| <p>34</p>  <p>ACC1033<br/>Planche à découper en<br/>hêtre 430 x 280 mm</p> <p>113,00 € HT 135,60 € TTC</p> | <p>35</p>  <p>ACC1034<br/>Planche à découper en<br/>verre 435 x 240 mm</p> <p>139,00 € HT 166,80 € TTC</p>   |   |  |

Cuves  
sous plan  
Céramique



# Collection . ETAGON

by **BLANCO**





**ETAGON 500**  
Réf. EVI3743

# Collection . ETAGON

by **BLANCO**



Accessoires : [23](#) [27](#) [28](#) [30](#) [34](#) [35](#)

Informations : Toutes les dimensions ont une tolérance en mm ± 5% pour les tailles inférieures à 200 mm et ± 3% pour les tailles supérieures à 200 mm.

## ETAGON 500

Céramique Pura Plus

- Livré avec vidage au choix
- Livré avec deux rails
- Équipé avec bonde InFino®
- Découpe : 490 x 386 mm R15
- Sous évier 60

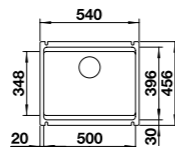
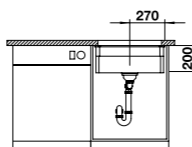
**10** Garantie  
**ANS**

	●	●	●	●
	Noir	Basalte	Blanc Cristal	Magnolia
Vidage Manuel	EVI3741	EVI3742	EVI3743	EVI3744
	1017 € HT 1220 € TTC			
Vidage Auto	EVI3745	EVI3746	EVI3747	EVI3748
	1106 € HT 1327,20 € TTC			



Cuves  
sous plan  
Céramique



**NOLA 50**  
Réf. EVI3758

## Cuves sous plan

INOX



Collection AURA  
12 modèles  
p.296



Collection SEGMA  
7 modèles  
p.304



Collection NOLA  
2 modèles  
p.310



Collection QUADRE  
12 modèles  
p.314



Collection OHLIA  
3 modèles  
p.324





Collection MYLA  
1 modèle  
p.328



# Guide de consultation

## Cuves sous plan inox

### Sous éviers 40

-  SEGMA 18  
p.306
-  QUADRE 18  
R15'  
p.316

### Sous éviers 45

-  AURA 30  
p.298
-  AURA 34  
p.298
-  AURA 34B  
p.299
-  AURARON  
p.299
-  SEGMA 34  
p.307
-  QUADRE 34  
R15'  
p.316















### Sous éviers 50

-  OHLIA 40  
p.326

# Guide de consultation

## Cuves sous plan inox

### Sous éviers 60

-  AURA 45  
p.300
-  AURA 50  
p.300
-  AURA 3415  
p.301
-  SEGMA 40  
p.307
-  SEGMA 50  
p.308
-  NOLA 50  
p.312
-  NOLA 50 PVD  
p.313
-  QUADRE 40  
R15'  
p.317
-  QUADRE 45  
R15'  
p.317
-  QUADRE 50  
R15'  
p.18
-  QUADRE 50  
R12'  
p.320
-  QUADRE 50  
R0'  
p.322
-  OHLIA 50  
p.327
-  MYLA 50  
p.331

### Sous éviers 80

-  AURA 3434  
p.301
-  SEGMA 71  
p.308
-  SEGMA 3418  
p.309
-  SEGMA 3434  
p.309
-  QUADRE 71  
R15'  
p.318
-  QUADRE 3418  
R15'  
p.319
-  QUADRE 70  
R12'  
p.321
-  QUADRE 70  
R0'  
p.323

### Sous éviers 90

-  AURA 4034  
p.302
-  AURA 4040  
p.302
-  AURA 4040B  
p.303
-  AURA 4530  
p.303
-  QUADRE 3434  
R15'  
p.319
-  OHLIA 80  
p.327



# Collection . AURA

by **interbat**  
CUISINE ET SALLE DE BAINS

La collection AURA est composée de douze modèles à installer sous plan, disponible en 2 finitions selon modèle. Cette large gamme des cuves inox aux lignes arrondies, sera très fonctionnelle et facile d'entretien grâce à notre produit «Inox Clean» by Interbat.



# Collection . AURA

by **interbat**  
CUISINE ET SALLE DE BAINS

## Le matériau

**Inox** Ce matériau à haute teneur en chrome et nickel, représente de manière exemplaire le concept du développement durable, car il est complètement recyclable, hygiénique, sans émissions toxiques et résistant à la corrosion. Il est certifié 100 % alimentaire.

## Caractéristiques produit

- Type de montage : Sous plan
- Livré avec siphon : Oui
- Vidage : Manuel
- Bonde et trop plein : Classique

## Finitions disponibles

- Inox lisse
- Nid d'abeille

## Accessoires

<p>70</p> <p>ACC1066 Panier inox 400 x 340 mm</p> <p>83,38 € HT 100,06 € TTC</p>	<p>93</p> <p>VID3019 Vidage automatique tirette en laiton chromée</p> <p>51,63 € HT 61,95 € TTC</p>	<p>94</p> <p>VID3020 Vidage automatique tirette en laiton brossée</p> <p>60,38 € HT 72,45 € TTC</p>	<p>95</p> <p>VID3021 Vidage automatique bouton push chromé</p> <p>54,25 € HT 65,10 € TTC</p>
<p>96</p> <p>VID3022 Vidage automatique bouton push brossé</p> <p>56,88 € HT 68,26 € TTC</p>	<p>99</p> <p>VID3025 Vidage automatique bouton push noir mat</p> <p>60,38 € HT 72,45 € TTC</p>	<p>120</p> <p>VID1030 Siphon 1 cuve gain de place</p> <p>9,35 € HT 11,22 € TTC</p>	<p>122</p> <p>VID1032 Siphon 2 cuves gain de place</p> <p>13,10 € HT 15,72 € TTC</p>

Cuves  
sous plan  
Inox

# Collection . AURA

by  interbat  
CUIRINE ET SALLE DE BAINS

# Collection . AURA

by  interbat  
CUIRINE ET SALLE DE BAINS

Nouveauté !

SP Sous plan



Accessoires : 93 94 95 96 99 120 122

## AURA 30

Inox

10 Garantie ANS

- Livré avec vidage manuel et siphon
- Découpe sur gabarit uniquement
- Sous évier 45



Inox lisse

EVI3749

130,06 € HT  
156,07 € TTC

Nid d'abeille

EVI3750

143,56 € HT  
172,27 € TTC

Nouveauté !

SP Sous plan



Accessoires : 70 93 94 95 96 99 120 122

## AURA 34B

Inox

10 Garantie ANS

- Livré avec vidage manuel et siphon
- Découpe sur gabarit uniquement
- Sous évier 45

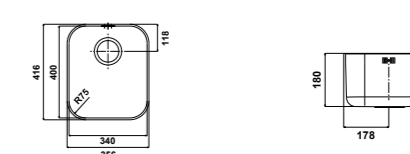

Inox lisse

EVI3753

130,06 € HT  
156,07 € TTC

Nid d'abeille

EVI3754

143,56 € HT  
172,27 € TTC

SP Sous plan



Accessoires : 70 93 94 95 96 99 120 122

## AURA 34

Inox

10 Garantie ANS

- Livré avec vidage manuel et siphon
- Découpe sur gabarit uniquement
- Sous évier 45



Inox lisse

EVI3751

130,06 € HT  
156,07 € TTC

Nid d'abeille

EVI3752

143,56 € HT  
172,27 € TTC

SP Sous plan



Accessoires : 93 94 95 96 99 120 122

## AURARON

Inox

10 Garantie ANS

- Livré avec vidage manuel et siphon
- Découpe sur gabarit uniquement
- Sous évier 45

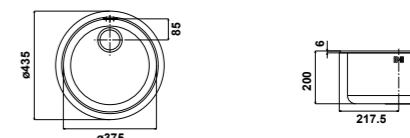

Inox lisse

EVI3755

162,82 € HT  
195,38 € TTC

Cuves  
sous plan  
Inox

# Collection . AURA

by  **interbat**  
CUBINE ET SALLE DE BAINS



Accessoires : 70 93 94 95 96 99 120 122

## AURA 45

Inox

10 Garantie ANS

- Livré avec vidage manuel et siphon
- Découpe sur gabarit uniquement
- Sous évier 60

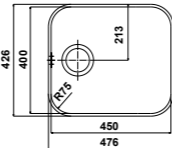
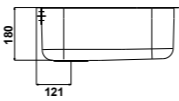
Inox lisse

EVI3756

143,56 € HT  
**172,27 € TTC**

Nid d'abeille

EVI3757

162,82 € HT  
**195,38 € TTC**

# Collection . AURA

by  **interbat**  
CUBINE ET SALLE DE BAINS



Accessoires : 70

## AURA 3415

Inox

10 Garantie ANS

- Livré avec vidage manuel et siphon
- Découpe sur gabarit uniquement
- Sous évier 60



Inox lisse

EVI1046

380,56 € HT  
**456,67 € TTC**



Accessoires : 70 93 94 95 96 99 120 122

## AURA 50

Inox

10 Garantie ANS

- Livré avec vidage manuel et siphon
- Découpe sur gabarit uniquement
- Sous évier 60

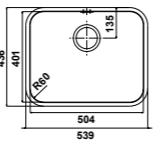
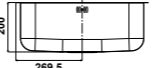
Inox lisse

EVI1045

207,14 € HT  
**248,57 € TTC**



Accessoires : 70

## AURA 3434

Inox

10 Garantie ANS

- Livré avec vidage manuel et siphon
- Découpe sur gabarit uniquement
- Sous évier 80

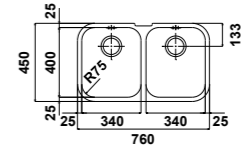
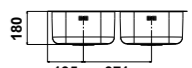
Inox lisse

EVI1047

380,56 € HT  
**456,67 € TTC**

Cuves  
sous plan  
Inox



# Collection . AURA

by **interbat**  
CUBINE ET SALLE DE BAINS



Accessoires : 70

## AURA 4034

Inox

10 ANS Garantie

- Livré avec vidage manuel et siphon
- Découpe sur gabarit uniquement
- Sous évier 90

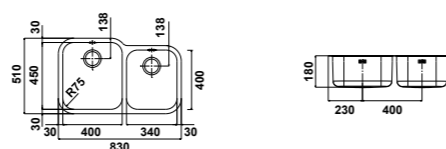

Inox lisse

EVI1048

384,41 € HT  
461,29 € TTC

# Collection . AURA

by **interbat**  
CUBINE ET SALLE DE BAINS

Nouveauté !



Accessoires : 70

## AURA 4040B

Inox

10 ANS Garantie

- Livré avec vidage manuel et siphon
- Découpe sur gabarit uniquement
- Sous évier 90

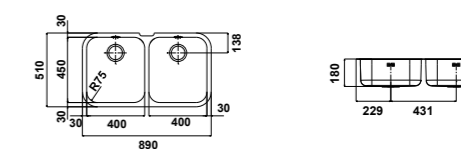

Inox lisse

EVI1235

395,01 € HT  
474,01 € TTC



Accessoires : 70

## AURA 4530

Inox

10 ANS Garantie

- Livré avec vidage manuel et siphon
- Découpe sur gabarit uniquement
- Sous évier 90

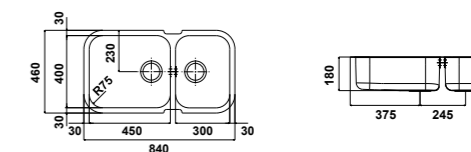

Inox lisse

EVI1050

384,41 € HT  
461,29 € TTC

Cuves  
sous plan  
Inox

# Collection . SEGMA

by  interbat  
CUISINE ET SALLE DE BAINS

La collection SEGMA est composée de sept modèles à installer sous plan, disponible en une finition. Ces cuves inox au design sobre et épuré, seront non seulement un objet de décoration pour votre cuisine, mais surtout un espace de lavage très fonctionnel.



**SEGMA 50**  
Ref. EV11055

# Collection . SEGMA

by  interbat  
CUISINE ET SALLE DE BAINS

## Le matériau

**Inox** Ce matériau à haute teneur en chrome et nickel, représente de manière exemplaire le concept du développement durable, car il est complètement recyclable, hygiénique, sans émissions toxiques et résistant à la corrosion. Il est certifié 100 % alimentaire.

## Caractéristiques produit

- Type de montage : Sous plan
- Livré avec siphon : Oui (gain de place)
- Vidage : Manuel
- Bonde et trop plein : Design

## Finitions disponibles

Inox lisse

## Accessoires

<p>46</p>  <p><b>ACC1045</b> Passeoire en inox 428 x 150 mm</p> <p>129,00 € HT 154,80 € TTC</p>	<p>110 + choix du bouton</p>  <p><b>VID1009</b> Set de transformation auto. finition brossé</p> <p>23,38 € HT 28,06 € TTC</p>	<p>115</p>  <p><b>VID1014</b> Bouton de commande push chromé</p> <p>25,26 € HT 30,31 € TTC</p>	<p>116</p>  <p><b>VID1015</b> Bouton de commande push brossé</p> <p>25,26 € HT 30,31 € TTC</p>
<p>117</p>  <p><b>VID1026</b> Bouton de commande push chromé noir</p> <p>32,74 € HT 39,29 € TTC</p>	<p>118</p>  <p><b>VID1027</b> Bouton de commande push finish or rose</p> <p>32,74 € HT 39,29 € TTC</p>	<p>119</p>  <p><b>VID1028</b> Bouton de commande push noir mat</p> <p>32,74 € HT 39,29 € TTC</p>	<p>81</p>  <p><b>VID3007</b> Tubulure de raccordement pour 2 cuves</p> <p>21,00 € HT 25,20 € TTC</p>

Cuves  
sous plan  
Inox

# Collection . SEGMA

by  interbat  
CUBINE ET SALLE DE BAINS



**SEGMA 3434**  
Réf. EVI1054

# Collection . SEGMA

by  interbat  
CUBINE ET SALLE DE BAINS

**SEGMA 34** 10 Garantie ANS  
Inox

- Livré avec vidage manuel et siphon
- Livré avec bonde et trop plein design
- Découpe sur gabarit uniquement
- Sous évier 45

Accessoires : 46 110 115 116 117 118 119 81

●  
Inox lisse

EVI1052

288,07 € HT  
**345,68 € TTC**

**Nouveauté !**

**SEGMA 18** 10 Garantie ANS  
Inox

- Livré avec vidage manuel et siphon
- Livré avec bonde et trop plein design
- Découpe sur gabarit uniquement
- Sous évier 40

Accessoires : 46 110 115 116 117 118 119 81

●  
Inox lisse

EVI1051

259,17 € HT  
**311,00 € TTC**

**Nouveauté !**

**SEGMA 40** 10 Garantie ANS  
Inox

- Livré avec vidage manuel et siphon
- Livré avec bonde et trop plein design
- Découpe sur gabarit uniquement
- Sous évier 60

Accessoires : 46 110 115 116 117 118 119 81

●  
Inox lisse

EVI1237

308,30 € HT  
**369,96 € TTC**

Cuves  
sous plan  
Inox



# Collection . SEGMA

by  interbat  
CUBINE ET SALLE DE BAINS



## SEGMA 50

Inox

10 Garantie ANS

- Livré avec vidage manuel et siphon
- Livré avec bonde et trop plein design
- Découpe sur gabarit uniquement
- Sous évier 60

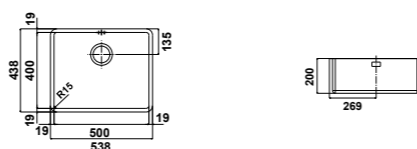

Accessoires : 46 110 115 116 117 118 119 81

Inox lisse

EVI1055

366,11 € HT  
439,33 € TTC

# Collection . SEGMA

by  interbat  
CUBINE ET SALLE DE BAINS



## SEGMA 3418

Inox

10 Garantie ANS

- Livré avec vidage manuel et siphon
- Livré avec bonde et trop plein design
- Découpe sur gabarit uniquement
- Sous évier 80

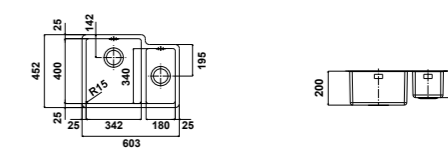

Accessoires : 46 110 115 116 117 118 119

Inox lisse

EVI1053

606,96 € HT  
728,35 € TTC



## SEGMA 71

Inox

10 Garantie ANS

- Livré avec vidage manuel et siphon
- Livré avec bonde et trop plein design
- Découpe sur gabarit uniquement
- Sous évier 80

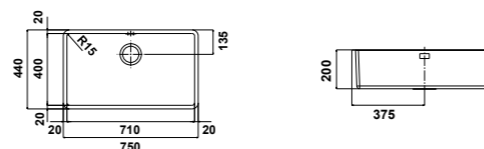

Accessoires : 46 110 115 116 117 118 119

Inox lisse

EVI1056

539,53 € HT  
647,44 € TTC



## SEGMA 3434

Inox

10 Garantie ANS

- Livré avec vidage manuel et siphon
- Livré avec bonde et trop plein design
- Découpe sur gabarit uniquement
- Sous évier 80

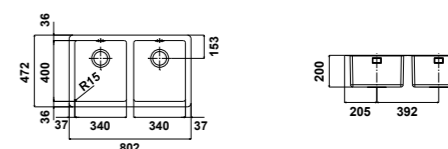

Accessoires : 46 110 115 116 117 118 119

Inox lisse

EVI1054

650,32 € HT  
780,38 € TTC

Cuves  
sous plan  
Inox

# Collection . NOLA

by  **interbat**  
CUISINE ET SALLE DE BAINS

La collection NOLA est composée d'un modèle, disponible en une finition. Cette cuve en inox pourra être installée facilement sous plan. Cette gamme saura s'adapter à vos envies !



NOLA 50



NOLA 50 PVD



**NOLA 50**  
Réf. EVI3758

# Collection . NOLA

by  **interbat**  
CUBINE ET SALLE DE BAINS





## Le matériau

**Inox** Ce matériau à haute teneur en chrome et nickel, représente de manière exemplaire le concept du développement durable, car il est complètement recyclable, hygiénique, sans émissions toxiques et résistant à la corrosion. Il est certifié 100 % alimentaire.





## Caractéristiques produit

- Type de montage : Sous plan
- Livré avec siphon : Oui (gain de place)
- Vidage : Manuel
- Bonde : Emboutie

## Finitions disponibles

-  Inox Mat
-  Gun Métal Mat
-  Or Mat
-  Cuivre Mat

## Accessoires

- |   |   |  |  |
|---|---|--|--|
| <p>41</p>  <p><b>ACC1040</b><br/>Planche à découper HPL blanc 430 x 260 mm<br/>90,00 € HT 108,00 € TTC</p> | <p>42</p>  <p><b>ACC1041</b><br/>Planche à découper HPL noir 430 x 260 mm<br/>110,00 € HT 132,00 € TTC</p>       | <p>46</p>  <p><b>ACC1045</b><br/>Passeoire en inox 428 x 150 mm<br/>129,00 € HT 154,80 € TTC</p>          | <p>48</p>  <p><b>ACC1047</b><br/>Passeoire égouttoir en inox 340 x 250 mm<br/>193,00 € HT 231,60 € TTC</p>      |
| <p>49</p>  <p><b>ACC1048</b><br/>Passeoire en inox 430 x 250 mm<br/>126,00 € HT 151,20 € TTC</p>           | <p>50</p>  <p><b>ACC1049</b><br/>Passeoire avec planche à découper 430 x 250 mm<br/>197,00 € HT 236,40 € TTC</p> | <p>51</p>  <p><b>ACC1050</b><br/>Planche à découper en verre 430 x 300 mm<br/>87,00 € HT 104,40 € TTC</p> | <p>68</p>  <p><b>ACC1064</b><br/>Égouttoir Roll up à usage multiple 467 x 452 mm<br/>79,26 € HT 95,11 € TTC</p> |

Cuves sous plan  
Inox

# Collection . NOLA

by  interbat  
CUBINE ET SALLE DE BAINS



**NOLA 50**  
Réf. EVI3758

# Collection . NOLA

by  interbat  
CUBINE ET SALLE DE BAINS



**NOLA 50 PVD Mat**  
Réf. EVI1283



## NOLA 50

Inox

10 Garantie ANS



- Livré avec vidage manuel et siphon
- Équipé d'une bonde emboutie
- Découpe sur gabarit uniquement
- Sous évier 60



Accessoires : 41 42 46 48 49 50 51 68

Inox Mat

EVI3758

395 € HT  
**474 € TTC**

Nouveauté !

## NOLA 50

PVD Mat

10 Garantie ANS



- Livré avec vidage manuel et siphon
- Équipé d'une bonde emboutie
- Découpe sur gabarit uniquement
- Sous évier 60

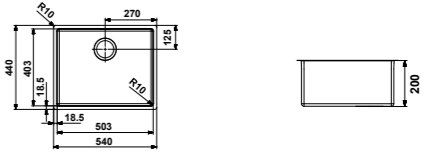

Accessoires : 41 42 46 48 49 50 51 68

Cuivre Mat PVD

EVI3882

Gun Métal Mat PVD

EVI3881

Or Mat PVD

EVI3883

801,75 € HT  
**962,10 € TTC**

Cuves  
sous plan  
Inox



# Collection . QUADRE

by **BARAZZA**  
taste of design

La collection QUADRE est composée de douze modèles à installer sous plan, disponible en 2 finitions selon modèle. Ces cuves inox aux finitions élégantes et design à la fois, s'intégreront parfaitement dans votre cuisine contemporaine.



# Collection . QUADRE

by **BARAZZA**  
taste of design

## Le matériau

**Inox** Ce matériau à haute teneur en chrome et nickel, représente de manière exemplaire le concept du développement durable, car il est complètement recyclable, hygiénique, sans émissions toxiques et résistant à la corrosion. Il est certifié 100 % alimentaire.

## Caractéristiques produit

- Type de montage : Sous plan
- Livré avec siphon : Oui (gain de place)
- Vidage : Manuel
- Bonde et trop plein : Classique

## Finitions disponibles

- Inox lisse
- Inox Vintage

## Accessoires

<p>40</p> <p>ACC1039 Égouttoir Roll up à usage multiple 465 x 440 mm</p> <p>70,00 € HT 84,00 € TTC</p>	<p>42</p> <p>ACC1041 Planche à découper HPL noir 430 x 260 mm</p> <p>110,00 € HT 132,00 € TTC</p>	<p>46</p> <p>ACC1045 Passeoire en inox 428 x 150 mm</p> <p>129,00 € HT 154,80 € TTC</p>	<p>49</p> <p>ACC1048 Passeoire en inox 430 x 250 mm</p> <p>126,00 € HT 151,20 € TTC</p>
<p>54</p> <p>ACC1053 Bouchon à capot inox brossé</p> <p>20,00 € HT 24,00 € TTC</p>	<p>82</p> <p>VID3008 Vidage automatique manette ronde brossée</p> <p>59,00 € HT 70,80 € TTC</p>	<p>83</p> <p>VID3009 Vidage automatique manette carrée brossée</p> <p>66,00 € HT 79,20 € TTC</p>	<p>84</p> <p>VID3010 Vidage automatique manette carrée brossée</p> <p>41,00 € HT 49,20 € TTC</p>

Cuves sous plan  
Inox

# Collection . QUADRE

by **BARAZZA**  
taste of design

# Collection . QUADRE

by **BARAZZA**  
taste of design

Nouveauté !

SP  
Sous plan



Accessoires : 40 46 54 82

## QUADRE 18 R15'

Inox

10 ANS Garantie

- Livré avec vidage manuel et siphon
- Livré avec bonde design
- Découpe sur gabarit uniquement
- Sous évier 40

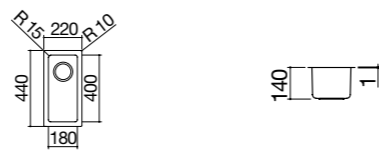

Inox lisse

EVI3759

261,00 € HT  
313,20 € TTC

Nouveauté !

SP  
Sous plan



Accessoires : 40 42 46 49 54 82

## QUADRE 40 R15'

Inox

10 ANS Garantie

- Livré avec vidage manuel et siphon
- Livré avec bonde design
- Découpe sur gabarit uniquement
- Sous évier 60

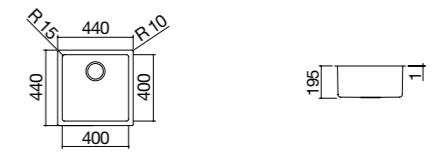

Inox lisse

EVI3761

294,00 € HT  
352,80 € TTC

Nouveauté !

SP  
Sous plan



Accessoires : 40 42 46 49 54 82

## QUADRE 34 R15'

Inox

10 ANS Garantie

- Livré avec vidage manuel et siphon
- Livré avec bonde design
- Découpe sur gabarit uniquement
- Sous évier 45



Inox lisse

EVI3760

279,00 € HT  
334,80 € TTC

Nouveauté !

SP  
Sous plan



Accessoires : 40 42 46 49 54 82

## QUADRE 45 R15'

Inox

10 ANS Garantie

- Livré avec vidage manuel et siphon
- Livré avec bonde design
- Découpe sur gabarit uniquement
- Sous évier 60

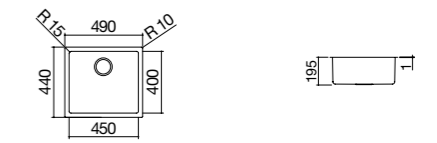

Inox lisse

EVI3762

300,00 € HT  
360,00 € TTC

Cuves  
sous plan  
Inox

# Collection . QUADRE

by **BARAZZA**  
taste of design



## QUADRE 50 R15'

Inox

10 ANS Garantie

- Livré avec vidage manuel et siphon
- Équipé avec trop plein design
- Découpe sur gabarit uniquement
- Sous évier 60

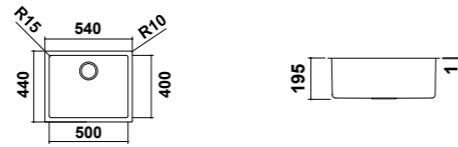

Accessoires : 40 42 46 49 54 82

Inox lisse

EVI3763

324,00 € HT  
388,80 € TTC

Inox Vintage

EVI3764

517,00 € HT  
620,40 € TTC

# Collection . QUADRE

by **BARAZZA**  
taste of design



## QUADRE 3418 R15'

Inox

10 ANS Garantie

- Livré avec vidage manuel et siphon
- Livré avec bonde design
- Découpe sur gabarit uniquement
- Sous évier 80

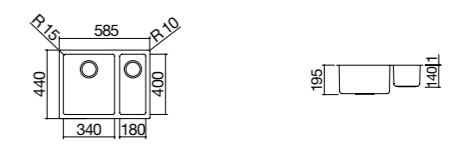

Accessoires : 40 42 46 49 54 82

Inox lisse

EVI3767

775,00 € HT  
930,00 € TTC



## QUADRE 71 R15'

Inox

10 ANS Garantie

- Livré avec vidage manuel et siphon
- Équipé avec trop plein design
- Découpe sur gabarit uniquement
- Sous évier 80

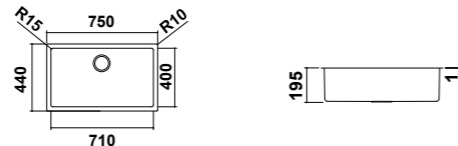

Accessoires : 40 42 46 49 54 82

Inox lisse

EVI3765

457,00 € HT  
548,40 € TTC

Inox Vintage

EVI3766

718,00 € HT  
861,60 € TTC



## QUADRE 3434 R15'

Inox

10 ANS Garantie

- Livré avec vidage manuel et siphon
- Livré avec bonde design
- Découpe sur gabarit uniquement
- Sous évier 90

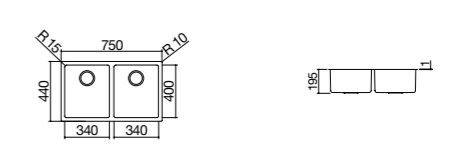

Accessoires : 40 42 46 49 54 82

Inox lisse

EVI3768

770,00 € HT  
924,00 € TTC

Cuves  
sous plan  
Inox



# Collection . QUADRE

by **BARAZZA**  
taste of design



**QUADRE 50 R12'**  
Réf. EVI3769

# Collection . QUADRE

by **BARAZZA**  
taste of design



**QUADRE 70 R12'**  
Réf. EVI3770

Jusqu'à rupture de stock



Accessoires : 40 42 46 49 83

## QUADRE 50 R12'

Inox

10 ANS Garantie

- Livré avec vidage manuel et siphon
- Équipé avec trop plein design
- Découpe sur gabarit uniquement
- Sous évier 60

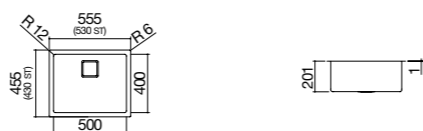

Inox lisse

EVI3769

593,33 € HT  
**712 € TTC**

Jusqu'à rupture de stock



Accessoires : 40 42 46 49 83

## QUADRE 70 R12'

Inox

10 ANS Garantie

- Livré avec vidage manuel et siphon
- Équipé avec trop plein design
- Découpe sur gabarit uniquement
- Sous évier 80

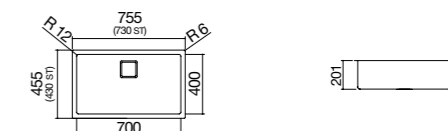

Inox lisse

EVI3770

676,67 € HT  
**812 € TTC**

Cuves  
sous plan  
Inox

# Collection . QUADRE

by **BARAZZA**  
taste of design



**QUADRE 50 R0'**  
Réf. EVI3771

# Collection . QUADRE

by **BARAZZA**  
taste of design



**QUADRE 70 R0'**  
Réf. EVI3772

Nouveauté !



Accessoires : 40 42 46 49 83

## QUADRE 50 R0'

Inox

10 ANS Garantie

- Livré avec vidage manuel et siphon
- Équipé avec trop plein design
- Découpe sur gabarit uniquement
- Sous évier 60

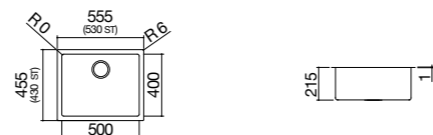

Inox lisse

EVI3771

475,00 € HT  
570,00 € TTC

Nouveauté !



Accessoires : 40 42 46 49 84

## QUADRE 70 R0'

Inox

10 ANS Garantie

- Livré avec vidage manuel et siphon
- Équipé avec trop plein design
- Découpe sur gabarit uniquement
- Sous évier 80

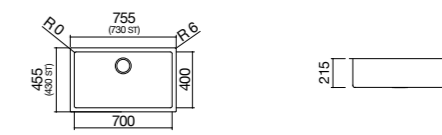

Inox lisse

EVI3772

558,00 € HT  
669,60 € TTC

Cuves  
sous plan  
Inox

# Collection . OHLIA

by  interbat  
CUISINE ET SALLE DE BAINS

La collection OHLIA est composée de trois modèles. Unique en son genre, les 2 finitions de ces cuves en inox noir mat et blanc mat sont inimitables. Vous souhaitez de l'originalité pour votre cuisine et une cuve design ? Cette gamme est faite pour vous !



OHLIA 40



OHLIA 50



OHLIA 80

## OHLIA 80

Réf. EVI3777



# Collection . OHLIA

by  interbat  
CUBINE ET SALLE DE BAINS



## Le matériau

**Inox coloris Mat** Ce matériau à haute teneur en chrome et nickel, représente de manière exemplaire le concept du développement durable, car il est complètement recyclable, hygiénique, sans émissions toxiques et résistant à la corrosion. Il est certifié 100 % alimentaire.

## Caractéristiques produit

- Type de montage : Sous plan
- Livré avec siphon : Oui (gain de place)
- Vidage : Manuel
- Bonde classique et trop plein design

## Finitions disponibles

-  Inox blanc mat
-  Inox noir mat

## Accessoires

41



ACC1040

Planche à découper HPL blanc 430 x 260 mm

90,00 € HT 108,00 € TTC

42



ACC1041

Planche à découper HPL noir 430 x 260 mm

110,00 € HT 132,00 € TTC

46



ACC1045

Passoire en inox 428 x 150 mm

129,00 € HT 154,80 € TTC

68



ACC1064

Égouttoir Roll up à usage multiple 467 x 452 mm

79,26 € HT 95,11 € TTC



# Collection . OHLIA

by  interbat  
CUBINE ET SALLE DE BAINS



**OHLIA 40**  
Réf. EVI3443

# Collection . OHLIA

by  interbat  
CUBINE ET SALLE DE BAINS

Nouveauté !



## OHLIA 50

Inox

10 Garantie ANS

- Livré avec vidage manuel et siphon
- Découpe sur gabarit uniquement
- Sous évier 60

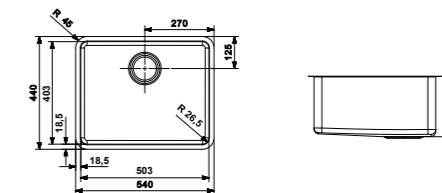

Accessoires : 41 42 46 68

Inox blanc mat

EVI3776

Inox noir mat

EVI3775

491,35 € HT  
589,62 € TTC

Nouveauté !



## OHLIA 40

Inox

10 Garantie ANS

- Livré avec vidage manuel et siphon
- Découpe sur gabarit uniquement
- Sous évier 50

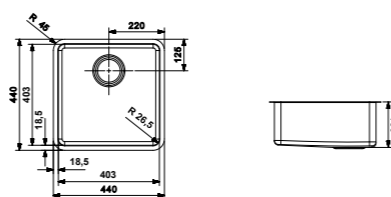

Accessoires : 41 42 46 68

Inox blanc mat

EVI3774

Inox noir mat

EVI3773

467,27 € HT  
560,72 € TTC

Nouveauté !



## OHLIA 80

Inox

10 Garantie ANS

- Livré avec vidage manuel et siphon
- Découpe sur gabarit uniquement
- Sous évier 90

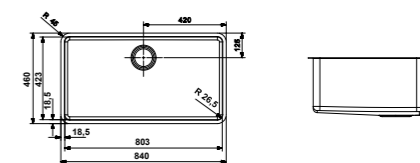

Accessoires : 68

Inox blanc mat

EVI3778

Inox noir mat

EVI3777

712,95 € HT  
855,54 € TTC

Cuves  
sous plan  
Inox

# Collection . MYLA

by  **interbat**  
CUISINE ET SALLE DE BAINS

La collection MYLA est composée d'un modèle. Elle peut être installée sous plan. Design et coloris unique en son genre, les finitions tendances de ces cuves en inox sont inimitables. Vous souhaitez avoir une cuisine colorée et unique, cette cuve est faite pour vous !



MYLA 50



MYLA 50



MYLA 50



MYLA 50  
Réf. EVI3781

# Collection . MYLA

by  **interbat**  
CUBINE ET SALLE DE BAINS

## Le matériau

**Inox PVD** Ce matériau à haute teneur en chrome et nickel, représente de manière exemplaire le concept du développement durable, car il est complètement recyclable, hygiénique, sans émissions toxiques et résistant à la corrosion. Il est certifié 100 % alimentaire.

## Caractéristiques produit

- Type de montage : Sous plan
- Livré avec siphon : Oui (gain de place)
- Vidage : Manuel
- Bonde ronde et trop plein design

## Coloris disponibles

-  Noir métal
-  Cuivre
-  Or

## Accessoires

- |   |   |   |  |
|---|---|---|--|
| <p>55</p>  <p><b>ACC1054</b><br/>Passeoire noir métal<br/>425 x 152 x 70 mm<br/>158,08 € HT 189,70 € TTC</p> | <p>56</p>  <p><b>ACC1055</b><br/>Passeoire cuivre<br/>425 x 152 x 70 mm<br/>158,08 € HT 189,70 € TTC</p> | <p>57</p>  <p><b>ACC1056</b><br/>Passeoire or<br/>425 x 152 x 70 mm<br/>158,08 € HT 189,70 € TTC</p> | <p>58</p>  <p><b>ACC1057</b><br/>Grille inférieur noir métal<br/>480 x 380 mm<br/>98,22 € HT 117,86 € TTC</p> |
| <p>59</p>  <p><b>ACC1058</b><br/>Grille inférieur cuivre<br/>480 x 380 mm<br/>98,22 € HT 117,86 € TTC</p>    | <p>60</p>  <p><b>ACC1059</b><br/>Grille inférieur or<br/>480 x 380 mm<br/>98,22 € HT 117,86 € TTC</p>    |   |  |

Cuves  
sous plan  
Inox



# Collection . MYLA

by  interbat  
CUISINE ET SALLE DE BAINS

Nouveauté !

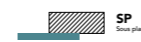

Accessoires : [55](#) [56](#) [57](#) [58](#) [59](#) [60](#)

Suggestions mitigeurs : p. 421 / p. 423

## MYLA 50

Inox

10 Garantie ANS

- Livré avec vidage manuel et siphon
- Découpe sur gabarit
- Sous évier 60

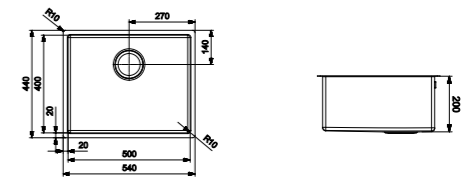

●  
Noir métal

EVI3779

●  
Cuivre

EVI3780

●  
Or

EVI3781

669,59 € HT  
803,51 € TTC

MYLA 50  
Réf. EVI3780



Cuves  
sous plan  
Inox



# Guide de consultation

## Robinetteries classiques

### Classiques bas ≤ 200 mm



ALBION  
p.341



ELORN  
p.342



FOKA  
p.343



OCTAVIO  
p.343

### Classiques haut ≥ 200 mm



EGEE  
p.346



HYDRE  
p.345



MIZAR  
p.347



SCYLLA  
p.347



SILFIDE  
p.349



SLOMA  
p.349



SONATE  
p.351



SONATE  
COLORIS  
p.351

## Robinetteries classiques

### Becs en L



ALEDRA  
p.353



CASSANDRE  
p.353



CEDRE  
p.354



CIRCE  
p.354



OPERA  
p.355

# Guide de consultation

## Robinetteries classiques

### Becs en L



PACO  
p.356



TOCCATA  
p.357



UNIQUE ONE  
p.359



UNIQUE TWO  
p.359



VATA  
p.361

### Becs en C



B\_OPEN  
p.363



JALO  
p.363



RHAPSODIE  
p.365



ORATORIO  
p.366



VODI  
p.366



VALAMA  
p.367

### Becs en U



AIRAIN  
p.369



BALSA  
p.369

## Robinetteries avec douchette

### Douchette bas ≤ 200 mm



15000  
p.371



ELORNDU  
p.371

# Guide de consultation

## Robinetteries avec douchette

### Douchette haut ≥ 200 mm



OCTANIA  
p.372

### Becs douchette en L



GOTADOU2J  
p.373



JULIADOU  
p.373



LINUS-S  
Silgranit® Look  
p.375



MALYA  
p.376



OPERADOU  
p.377



SURIXDOU  
p.377



TOCCATADOU  
p.378



UNIQUEDOU  
p.379



VATADOU  
p.381



VESTADOU  
p.381

## Robinetteries avec douchette

### Becs douchette en C



ALGOL  
p.382



CARDONDOU  
p.383



ORATODOU  
p.383



RHAPSODOU  
p.384



SULIA  
p.385



VALAMADOU  
p.387



MIDA-S  
p.386



VARKANDOU  
p.387

# Guide de consultation

## Robinetteries avec douchette

### Becs classiques en U



AUBEDOU  
p.398

## Robinetteries professionnelles

### Becs professionnels



BABYPRO  
p.391



CARDONPRO  
p.391



FLEXIPRO  
p.393



LADYPRO  
p.393



NAUSICAA  
p.395



NAUTILUS  
p.395



ODIA  
p.396



PALISTO  
p.396



POLARIS  
p.397



PULIA  
p.397



OLYMPRO  
p.399



RHAPSOTOP  
p.399



RIBIO  
p.401



ROBPRO  
p.403



SAULDOU  
p.403



VIU-S  
p.404



CATRIS-S  
FLEXO  
p.405

# Guide de consultation

## Robinetteries sous fenêtres

### Becs rabattables

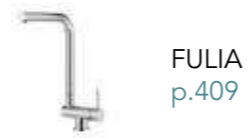

## Robinetteries sous fenêtres

### Becs télescopiques



## Robinetteries spéciales

### Robinetteries composées

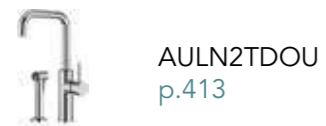

### Robinetteries rétros

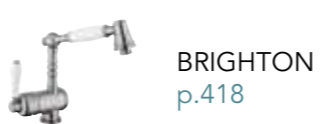
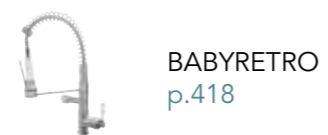
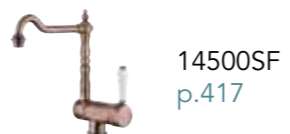
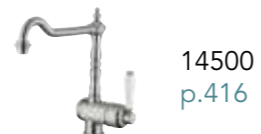

# Guide de consultation

## Robinetteries spéciales

### Robinetteries rétros



### Robinetteries en acier inox

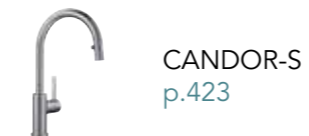







## ALBION

3 ANS Garantie

- Corps orientable à 360°
- Finition chromé
- Embase : 42 mm
- ø Perçage : 35 mm



Référence	Finition	PPIHT	PPITTC
MIC1000	Chromé	235,71 €	282,85 €

### ELORN

**3** Garantie ANS

- Bec orientable à 360°
- Finition chromé
- Embase : 50 mm
- ø Perçage : 35 mm

Référence	Finition	PPIHT	PPITTC
MIC1002	Chromé	166,97 €	200,36 €

### FOKA

**3** Garantie ANS

ÉCONOMISSEUR D'EAU

- Bec orientable à 360°
- Finition chromé ou noir mat
- Cartouche économiseur d'eau
- Certification NF
- Embase : 50 mm
- ø Perçage : 35 mm

Référence	Finition	PPIHT	PPITTC
MIC1003	Chromé	97,23 €	116,68 €
MIC1190	Noir Mat	139,37 €	167,24 €



**Nouveauté !**

### OCTAVIO

**3** Garantie ANS

- Bec orientable à 360°
- Finition chromé
- Embase : 50 mm
- ø Perçage : 35 mm

Référence	Finition	PPIHT	PPITTC
MIC1004	Chromé	195,44 €	234,53 €







**EGEE** 3 ANS Garantie

- Corps du mitigeur orientable à 180°
- Finition chromé
- Embase : 55 mm
- ø Perçage : 35 mm



Référence	Finition	PPIHT	PPITTC
MIC1005	Chromé	368,30 €	441,96 €



**HYDRE** 3 ANS Garantie

- Bec orientable à 360°
- Finition chromé
- Mousseur rectangulaire
- Embase : 50 mm
- ø Perçage : 35 mm

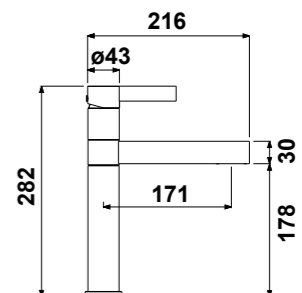

Référence	Finition	PPIHT	PPITTC
MIC1006	Chromé	314,29 €	377,15 €









### MIZAR

3 ANS Garantie

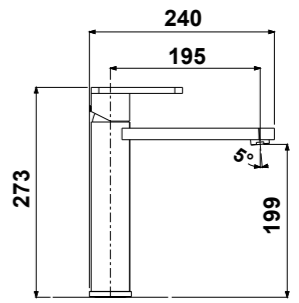
- Corps du mitigeur orientable à 180°
- Finition au choix
- Embase : 53 mm
- ø Perçage : 35 mm



Référence	Finition	PPIHT	PPITTC
MIC1007	Chromé	255,36 €	306,43 €
MIC1008	Noir Mat	383,04 €	459,65 €



### SCYLLA

3 ANS Garantie

- Bec orientable à 360°
- Finition chromé
- Mousseur rectangulaire
- Embase : 50 mm
- ø Perçage : 35 mm

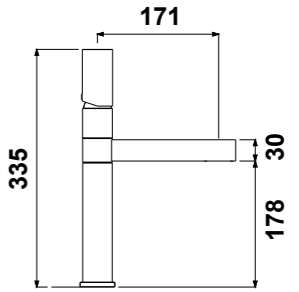

Référence	Finition	PPIHT	PPITTC
MIC1009	Chromé	353,57 €	424,28 €



### SILFIDE

3 ANS Garantie

- Corps du mitigeur orientable à 180°
- Finition chromé
- Embase : 45 mm
- ø Perçage : 35 mm

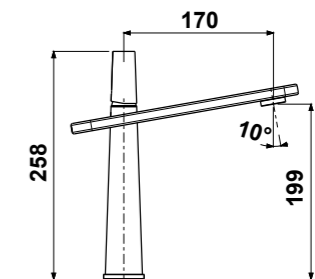

Référence	Finition	PPIHT	PPITTC
MIC1010	Chromé	377,14 €	452,57 €

Nouveauté !



### SLOMA

3 ANS Garantie

- Bec orientable à 360°
- Finition au choix
- Embase : 45 mm
- ø Perçage : 35 mm

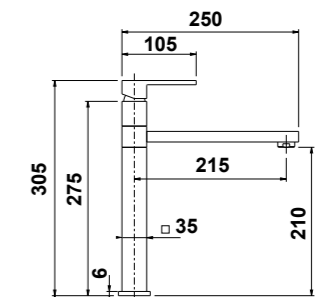

Référence	Finition	PPIHT	PPITTC
MIC1011	Chromé	260,26 €	312,31 €
MIC1012	Noir Mat	309,38 €	371,26 €
MIC1013	Nickel brossé Mat	391,88 €	470,26 €





### SONATE

ÉCONOMISEUR D'EAU

3 ANS

Garantie

- Bec orientable à 360°
- Finition chromé
- Cartouche économiseur d'eau
- Embase : 42 mm
- ø Perçage : 35 mm

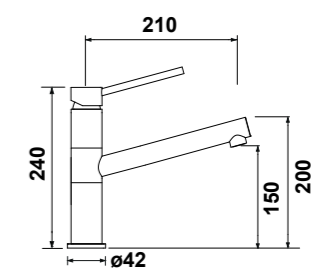

Référence	Finition	PPIHT	PPITTC
MIC1014	Chromé	181,70 €	218,04 €



### SONATE COLORIS

ÉCONOMISEUR D'EAU

3 ANS

Garantie

- Bec orientable à 360°
- Finition au choix
- Cartouche économiseur d'eau
- Embase : 42 mm
- ø Perçage : 35 mm

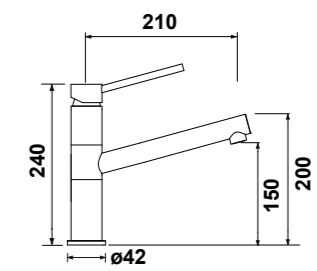

Référence	Finition	PPIHT	PPITTC
MIC1015	Anthracite	211,16 €	253,39 €





### ALEDRA



- Bec orientable à 360°
- Finition au choix
- Cartouche économiseur d'eau
- Embase : 48 mm
- ø Perçage : 35 mm



Référence	Finition	PPIHT	PPITTC
MIC1017	Chromé	279,91 €	335,89 €
MIC1018	Finish Inox Brossé	348,66 €	418,39 €

### CASSANDRE



- Bec orientable à 360°
- Finition chromé
- Embase : 50 mm
- ø Perçage : 35 mm



Référence	Finition	PPIHT	PPITTC
MIC1019	Chromé	279,91 €	335,89 €



**CEDRE**  

- Bec orientable à 360°
- Finition chromé
- Cartouche économiseur d'eau
- Embase : 48 mm
- ø Perçage : 35 mm



Référence	Finition	PPIHT	PPITTC
MIC1020	Chromé	391,88 €	470,26 €



**OPERA**  

- Bec orientable à 360°
- Finition chromé
- Cartouche économiseur d'eau
- Embase : 50 mm
- ø Perçage : 35 mm



Référence	Finition	PPIHT	PPITTC
MIC1023	Chromé	309,38 €	371,26 €



**CIRCE** 

- Bec orientable à 360°
- Finition chromé
- Embase : 45 mm
- ø Perçage : 35 mm



Référence	Finition	PPIHT	PPITTC
MIC1021	Chromé	324,11 €	388,93 €

Nouveauté !



### PACO



- Bec orientable à 360°
- Finition au choix
- Embase : 50 mm
- ø Perçage : 35 mm

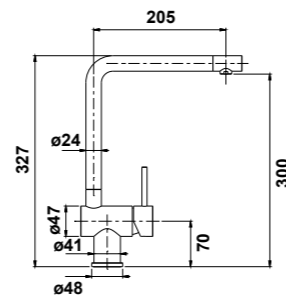

Chromé



Nickel Poli



Finish Or Blanc



Finish Or Rose



Noir Mat



Graphite



Nickel Brossé Mat



Finish Or Mat

Référence	Coloris	PPIHT	PPITC
MIC1024	Chromé	304,46 €	365,35 €
MIC1025	Nickel Poli	352,59 €	423,11 €
MIC1026	Finish Or Blanc	391,88 €	470,26 €
MIC1027	Finish Or Rose	431,16 €	517,39 €
MIC1028	Noir Mat	324,11 €	388,93 €
MIC1029	Graphite	391,88 €	470,26 €
MIC1030	Nickel Brossé Mat	391,88 €	470,26 €
MIC1031	Finish Or Mat	431,16 €	517,39 €

### TOCCATA



- Bec orientable à 360°
- Finition au choix
- Cartouche économiseur d'eau
- Embase : 50 mm
- ø Perçage : 35 mm

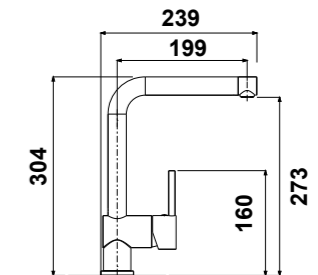

Chromé



Chromé Noir



Noir Mat



Finish Or Rose

Référence	Coloris	PPIHT	PPITC
MIC1032	Chromé	156,16 €	187,39 €
MIC1033	Chromé Noir	289,73 €	347,68 €
MIC1034	Noir Mat	274,02 €	328,82 €
MIC1035	Finish Or Rose	289,73 €	347,68 €





Jusqu'à rupture de stock



## UNIQUE ONE

BARAZZA  
taste of design

3 ANS  
Garantie

- Bec orientable à 360°
- Finition Noir Mat
- Embase : 50 x 50 mm
- ø Perçage : 35 mm

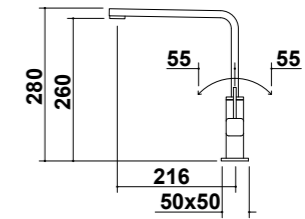

Référence	Finition	PPIHT	PPITTC
MIC1036	Noir Mat	723,33 €	867,99 €



## UNIQUE TWO

BARAZZA  
taste of design

3 ANS  
Garantie

- Bec orientable à 360°
- Finition Noir Mat
- Embase : 50 mm
- ø Perçage : 35 mm

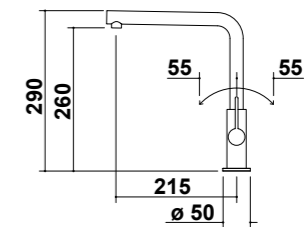

Référence	Finition	PPIHT	PPITTC
MIC1037	Noir Mat	427,00 €	512,40 €





### VATA

**3** Garantie ANS

- Bec orientable à 360°
- Finition au choix
- Embase : 50 mm
- ø Perçage : 35 mm



Référence	Finition	PPIHT	PPITC
MIC1038	Chromé	304,46 €	365,35 €
MIC1039	Finish Inox Brossé	427,23 €	512,68 €







Nouveauté !



**B\_OPEN**  
BARAZZA  
taste of design

Garantie  
**3 ANS**

- Bec orientable à 360°
- Finition Inox Satiné
- Embase : 50 mm
- ø Perçage : 35 mm

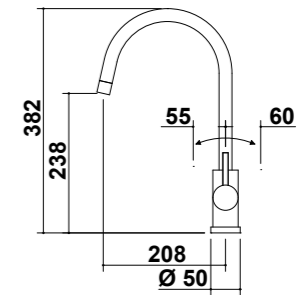

Référence	Finition	PPIHT	PPITTC
MIC1040	Inox Satiné	291,00 €	349,20 €

**JALO**

ÉCONOMISSEUR D'EAU  
Garantie  
**3 ANS**

- Bec orientable à 360°
- Finition au choix
- Cartouche économiseur d'eau
- Embase : 50 mm
- ø Perçage : 35 mm

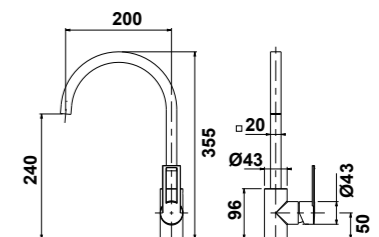

Référence	Finition	PPIHT	PPITTC
MIC1042	Noir Mat	289,73 €	347,68 €
MIC1043	Nickel Brossé Mat	319,19 €	383,03 €





**RHAPSODIE**



- Bec orientable à 360°
- Finition au choix
- Cartouche économiseur d'eau
- Embase : 50 mm
- ø Perçage : 35 mm

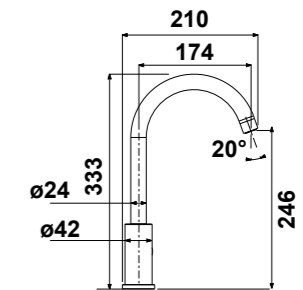

Chromé



Chromé Noir



Noir Mat



Finish Or Rose



Nickel Brossé Mat

Référence	Coloris	PPIHT	PPITTC
MIC1045	Chromé	142,41 €	170,89 €
MIC1046	Chromé Noir	352,59 €	423,11 €
MIC1047	Noir Mat	264,20 €	317,04 €
MIC1048	Finish Or Rose	352,59 €	423,11 €
MIC1049	Nickel Brossé Mat	314,29 €	377,15 €



### ORATORIO

**3** Garantie ANS

- Bec orientable à 360°
- Finition chromé
- Cartouche économiseur d'eau
- Embase : 50 mm
- ø Perçage : 35 mm



Référence	Finition	PPIHT	PPITTC
MIC1044	Chromé	274,71 €	352,39 €

Nouveauté !



### VALAMA

**3** Garantie ANS

- Bec orientable à 360°
- Finition Nickel Brossé Mat
- Embase : 50 mm
- ø Perçage : 35 mm



Référence	Finition	PPIHT	PPITTC
MIC1052	Nickel Brossé Mat	391,88 €	470,26 €



### VODI

**3** Garantie ANS

- Bec orientable à 360°
- Finition au choix
- Embase : 50 mm
- ø Perçage : 35 mm



Référence	Finition	PPIHT	PPITTC
MIC1050	Chromé	293,66 €	352,39 €
MIC1051	Finish Inox brossé	391,88 €	470,26 €



### AIRAIN

**3** Garantie ANS

- Bec orientable à 360°
- Pivotant sur rotule à 36°
- Finition chromé
- Embase : 50 mm
- ø Perçage : 33 mm

Référence	Finition	PPIHT	PPITTC
MIC1053	Chromé	368,30 €	441,96 €

### BALSA

**3** Garantie ANS

- Bec orientable à 360°
- Finition chromé
- Embase : 60 mm
- ø Perçage : 35 mm

Référence	Finition	PPIHT	PPITTC
MIC1054	Chromé	332,95 €	399,54 €





## 15000



- Bec coulé orientable à 180°
- Douchette extractible en ABS
- Douchette double jet
- Finition chromé
- Cartouche économiseur d'eau
- Embase : 58 mm
- ø Perçage : 35 mm

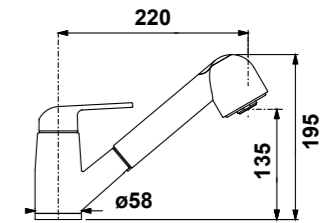

Référence	Finition	PPIHT	PPITTC
MIC1055	Chromé	156,16 €	187,39 €

## ELORNDOU



- Bec orientable à 180°
- Douchette extractible en ABS
- Douchette monojet
- Finition chromé
- Embase : 50 mm
- ø Perçage : 35 mm

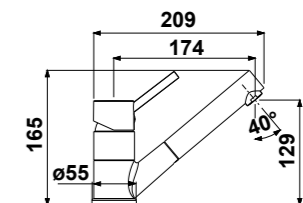

Référence	Finition	PPIHT	PPITTC
MIC1056	Chromé	176,79 €	212,15 €





**LINUS-S** Silgranit® look  
**BLANCO**

3 ANS Garantie

- Bec orientable à 140°
- Douchette extractible en laiton
- Douchette monojet
- Coloris au choix
- Embase : 40 mm
- ø Perçage : 35 mm

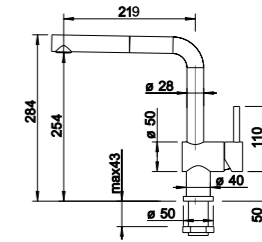

Anthracite



Blanc



Café



Gris Rocher



Tartufo



Référence	Coloris	PPIHT	PPITTC
MIC1063	Anthracite	495 €	594 €
MIC1064	Blanc	495 €	594 €
MIC1065	Café	496 €	595 €
MIC1068	Gris Rocher	496 €	595 €
MIC1071	Tartufo	496 €	595 €



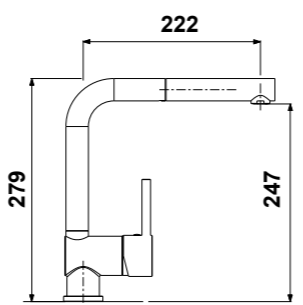

### TOCCATADOU

- Bec orientable à 180°
- Douchette extractible ABS ou Laiton
- Douchette monojet
- Finition au choix
- Cartouche économiseur d'eau
- Embase : 50 mm
- ø Perçage : 35 mm

Chromé      Laiton Chromé      Chromé Noir      Noir Mat



Chromé Or Rose

Référence	Coloris	PPIHT	PPITTC
MIC1086	Chromé douchette ABS	234,74 €	281,69 €
MIC1087	Chromé douchette laiton	283,84 €	340,61 €
MIC1088	Chromé Noir douchette ABS	332,95 €	399,54 €
MIC1089	Noir Mat douchette ABS	304,46 €	365,35 €
MIC1090	Chromé Or Rose douchette ABS	332,95 €	399,54 €

Nouveauté !

### UNIQUEDOU

**BARAZZA**  
taste of design

- Bec orientable à 180°
- Douchette extractible en laiton
- Douchette monojet
- Finition Noir Mat
- Embase : 50 mm
- ø Perçage : 35 mm



Référence	Finition	PPIHT	PPITTC
MIC1091	Noir Mat	547,00 €	656,40 €





**VATADOU** 3 Garantie ANS

- Bec orientable à 180°
- Douchette extractible en ABS
- Douchette monojet
- Finition au choix
- Embase : 50 mm
- ø Perçage : 35 mm



Référence	Finition	PPIHT	PPITTC
MIC1092	Chromé	352,59 €	423,11 €
MIC1093	Finish Inox brossé	480,27 €	576,32 €



**VESTADOU** 3 Garantie ANS

- Bec orientable à 180°
- Douchette extractible en ABS
- Douchette double jet
- Finition chromé
- Embase : 50 mm
- ø Perçage : 35 mm



Référence	Finition	PPIHT	PPITTC
MIC1094	Chromé	382,06 €	458,47 €





### NEFIX

3 Garantie ANS

- Bec orientable
- Finition Inox brossé
- Douchette monojet
- Embase : 50 mm
- ø Perçage : 35 mm

Référence	Finition	PPIHT	PPITTC
MIC1210	Inox brossé	332,50 €	399 €

### NEFIX

3 Garantie ANS

- Bec orientable
- Finition inox PVD
- Douchette monojet
- Embase : 50 mm
- ø Perçage : 35 mm

Référence	Finition	PPIHT	PPITTC
MIC1211	Gun métal	382,50 €	459 €
MIC1212	Cuivre	382,50 €	459 €
MIC1213	Laiton	382,50 €	459 €





### ALGOL

**3** Garantie ANS

- Bec orientable à 180°
- Douchette extractible en ABS
- Douchette double jet
- Finition chromé
- Embase : 50 mm
- ø Perçage : 35 mm



Référence	Finition	PPIHT	PPITTC
MIC1095	Chromé	260,26 €	312,31 €

### CARDONDOU

**3** Garantie ANS

- Bec orientable à 180°
- Douchette extractible en laiton noir
- Douchette monojet
- Finition chromé ou satiné brossé
- Embase : 50 mm
- ø Perçage : 35 mm

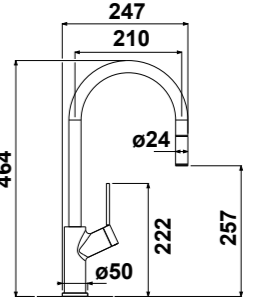

Référence	Finition	PPIHT	PPITTC
MIC1096	Chromé	342,76 €	411,31 €
MIC1097	Finish Inox Brossé	480,27 €	576,32 €



### ORATODOU

**3** Garantie ANS  
ECONOMISEUR D'EAU

- Bec orientable à 180°
- Douchette extractible en laiton
- Douchette monojet
- Finition chromé
- Cartouche économiseur d'eau
- Embase : 50 mm
- ø Perçage : 35 mm



Référence	Finition	PPIHT	PPITTC
MIC1098	Chromé	341,79 €	410,15 €

### RHAPSODOU

**3** Garantie ANS

- Bec orientable à 180°
- Douchette extractible en ABS
- Douchette monojet
- Finition chromé
- Cartouche économiseur d'eau
- Embase : 50 mm
- ø Perçage : 35 mm

Chromé      Chromé Noir      Chromé Noir Mat      Chromé Or Rose

Référence	Coloris	PPIHT	PPITTC
MIC1099	Chromé	185,63 €	222,76 €
MIC1100	Chromé Noir	317,04 €	380,45 €
MIC1101	Chromé Noir Mat	269,89 €	323,87 €
MIC1102	Chromé Or Rose	317,04 €	380,45 €

Nouveauté !

### SULIA

**3** Garantie ANS

- Bec orientable à 180°
- Douchette extractible en ABS
- Douchette monojet
- Finition au choix
- Embase : 50 mm
- ø Perçage : 35 mm

Référence	Finition	PPIHT	PPITTC
MIC1104	Chromé	137,50 €	165,00 €
MIC1105	Noir Mat	225,90 €	271,08 €
MIC1106	Nickel Brossé Mat	225,90 €	271,08 €







**MIDA-S  
BLANCO**

3 Garantie ANS

- Bec orientable à 360°
- Douchette extractible
- Douchette monojet
- Finition Silgranit ou Chromé
- Embase : 50 mm
- ø Perçage : 35 mm

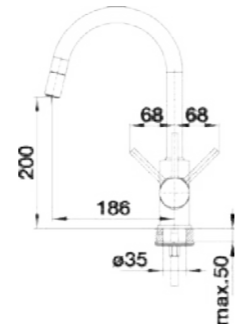

Référence	Finition	PPIHT	PPITC
MIC1207	Silgranit Noir	326 €	391 €
MIC1202	Silgranit Anthracite	326 €	391 €
MIC1204	Silgranit Blanc	326 €	391 €
MIC1206	Silgranit Café	326 €	391 €

Nouveauté !



**VALAMADOU**

3 Garantie ANS

- Bec orientable à 180°
- Douchette extractible en laiton
- Douchette monojet
- Finition Nickel Brossé Mat
- Embase : 50 mm
- ø Perçage : 35 mm

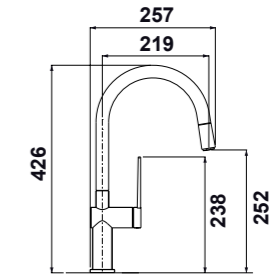

Référence	Finition	PPIHT	PPITC
MIC1103	Nickel Brossé Mat	476,34 €	571,61 €

**MIDA-S**  
Réf. MIC



**VARKANDOU**  
Réf. MIC1107



**VARKANDOU**

3 Garantie ANS

- Bec orientable à 180°
- Douchette extractible en laiton
- Douchette double jet
- Finition chromé ou satiné brossé
- Embase : 50 mm
- ø Perçage : 35 mm

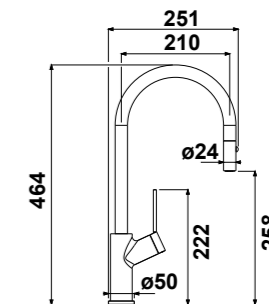

Référence	Finition	PPIHT	PPITC
MIC1107	Chromé	358,49 €	430,19 €
MIC1108	Finish Inox Brossé	486,16 €	583,39 €



### AUBEDOU

3 ANS Garantie

- Bec orientable
- Douchette extractible en laiton noir
- Douchette monojet
- Finition chromé
- Embase : 50 mm
- ø Perçage : 35 mm

Référence	Finition	PPIHT	PPITTC
MIC1109	Chromé	348,66 €	418,39 €







### BABYPRO

3 ANS Garantie

- Bec orientable à 360°
- Douchette amovible en laiton
- Douchette double jet
- Finition chromé
- Embase : 50 mm
- ø Perçage : 35 mm

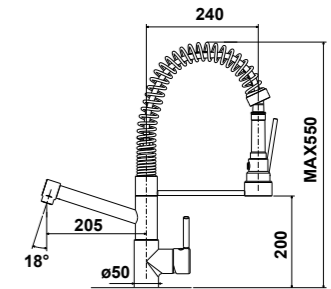

Référence	Finition	PPIHT	PPITC
MIC1110	Chromé	707,14 €	848,57 €

### CARDONPRO

3 ANS Garantie

- Bec orientable à 360°
- Douchette amovible en laiton
- Douchette monojet
- Finition au choix
- Embase : 50 mm
- ø Perçage : 35 mm

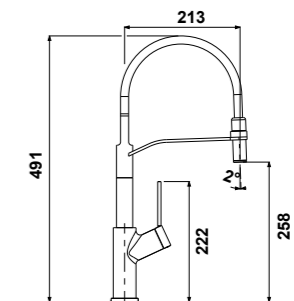

Référence	Finition	PPIHT	PPITC
MIC1111	Chromé	412,50 €	495,00 €
MIC1112	Finish Inox Brossé	578,48 €	694,18 €





Nouveauté !



**FLEXIPRO**  
BARAZZA  
taste of design

3 Garantie ANS

- Bec orientable à 360°
- Douchette amovible en laiton
- Douchette monojet
- Finition Inox satiné
- Embase : 50 mm
- ø Perçage : 35 mm

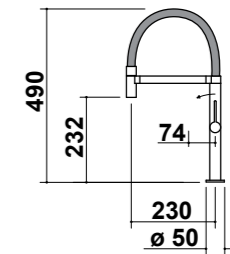

Référence	Finition	PPIHT	PPITTC
MIC1113	Inox satiné	775,00 €	930,00 €



**LADYPRO**

3 Garantie ANS

- Bec orientable à 360°
- Douchette amovible en laiton
- Douchette double jet
- Finition chromé
- Embase : 50 mm
- ø Perçage : 35 mm

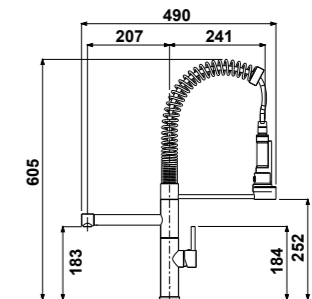

Référence	Finition	PPIHT	PPITTC
MIC1114	Chromé	707,14 €	848,57 €





### NAUSICAA

**3** Garantie ANS

- Bec orientable à 360°
- Douchette amovible en laiton noir
- Douchette monojet
- Finition chromé
- Embase : 48 mm
- ø Perçage : 35 mm

Référence	Finition	PPIHT	PPITTC
MIC1115	Chromé	721,88 €	866,26 €

### NAUTILUS

**3** Garantie ANS

- Bec orientable à 360°
- Douchette amovible en laiton noir
- Douchette monojet
- Finition chromé
- Embase : 50 mm
- ø Perçage : 35 mm

Référence	Finition	PPIHT	PPITTC
MIC1116	Chromé	446,88 €	536,26 €

Nouveauté !



### ODIA

3 Garantie ANS

- Bec orientable à 360°
- Douchette amovible en laiton
- Douchette double jet
- Finition au choix
- Embase : 50 mm
- ø Perçage : 35 mm

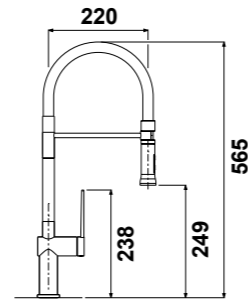

Référence	Finition	PPIHT	PPITTC
MIC1117	Chromé	353,57 €	424,28 €
MIC1118	Nickel Brossé Mat	539,20 €	647,04 €

### POLARIS

3 Garantie ANS  
ÉCONOMISEUR D'EAU

- Bec orientable à 360°
- Douchette amovible en ABS
- Douchette double jet
- Finition chromé
- Cartouche économiseur d'eau
- Embase : 50 mm
- ø Perçage : 35 mm

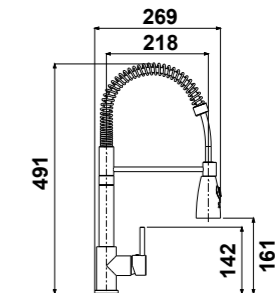

Référence	Finition	PPIHT	PPITTC
MIC1121	Chromé	283,84 €	340,61 €

Nouveauté !



### PALISTO

3 Garantie ANS

- Bec orientable à 360°
- Douchette amovible en laiton
- Douchette double jet
- Finition au choix
- Embase : 50 mm
- ø Perçage : 35 mm

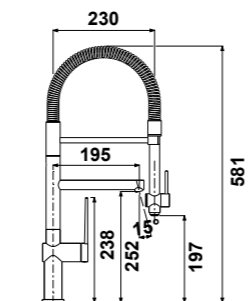

Référence	Finition	PPIHT	PPITTC
MIC1119	Chromé	579,47 €	695,36 €
MIC1120	Nickel Brossé Mat	627,59 €	753,11 €

Nouveauté !



### PULIA

3 Garantie ANS

- Bec orientable à 360°
- Douchette amovible en ABS
- Douchette double jet
- Finition chromé
- Embase : 50 mm
- ø Perçage : 35 mm

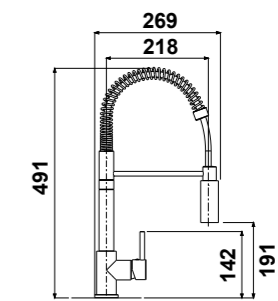

Référence	Finition	PPIHT	PPITTC
MIC1122	Chromé	314,29 €	377,15 €





## OLYMPRO

3 ANS Garantie

- Bec orientable à 360°
- Douchette amovible en laiton
- Douchette double jet
- Finition chromé
- Embase : 50 mm
- ø Perçage : 35 mm

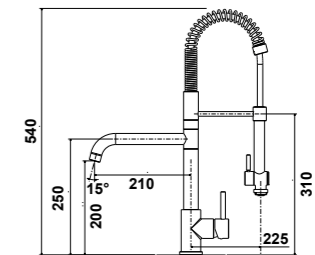

Référence	Finition	PPIHT	PPITC
MIC1123	Chromé	412,50 €	495,00 €

## RHAPSOTOP

3 ANS Garantie

- Bec orientable à 360°
- Douchette amovible en laiton
- Douchette monojet
- Finition au choix
- Embase : 45 mm
- ø Perçage : 35 mm

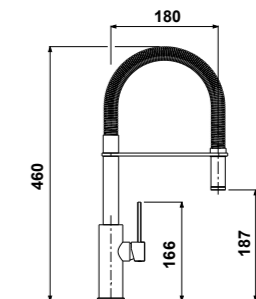

Référence	Finition	PPIHT	PPITC
MIC1124	Chromé	391,88 €	470,26 €
MIC1125	Finish Inox Brossé	505,81 €	606,97 €





Nouveauté !

### RIBIO

3 ANS Garantie

- Bec orientable à 180°
- Douchette amovible en laiton
- Douchette double jet
- Finition au choix
- Embase : 54 mm
- ø Perçage : 35 mm

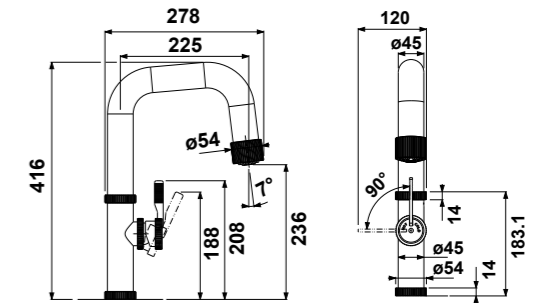

Référence	Finition	PPIHT	PPITTC
MIC1126	Noir Mat	588,31 €	705,97 €
MIC1127	Nickel Brossé	637,41 €	764,89 €





### ROBPRO

**3** Garantie ANS

- Bec orientable à 360°
- Douchette amovible en laiton
- Douchette double jet
- Finition chromé
- Embase : 50 mm
- ø Perçage : 35 mm

Référence	Finition	PPIHT	PPITTC
MIC1128	Chromé	726,79 €	872,15 €

### SAULDOU

**3** Garantie ANS  
ECONOMISEUR D'EAU

- Bec orientable à 360°
- Douchette amovible en ABS
- Douchette double jet
- Finition chromé
- Cartouche économiseur d'eau
- Embase : 50 mm
- ø Perçage : 35 mm

Référence	Finition	PPIHT	PPITTC
MIC1129	Chromé	383,04 €	459,65 €



Nouveauté !

**VIU-S  
BLANCO**

3 Garantie ANS

- Bec orientable à 360°
- Douchette amovible en ABS
- Douchette monojet
- Livré avec flexibles interchangeables anthracite, kiwi, orange et lemon
- Finition chromé
- Embase : 47 mm
- ø Perçage : 35 mm

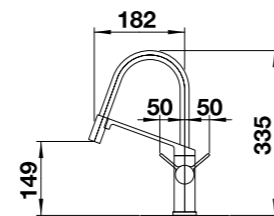

Référence	Finition	PPIHT	PPITTC
MIC1130	Chromé	428 €	514 €



**CATRIS-S FLEXP  
BLANCO**

3 Garantie ANS

- Bec orientable à 360°
- Douchette amovible en ABS
- Douchette double jet
- Finition chromé ou PVD
- Embase : 55 mm
- ø Perçage : 35 mm

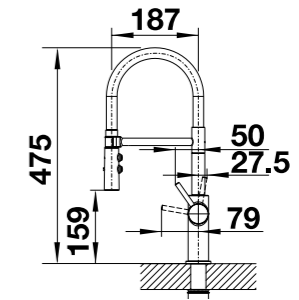

Référence	Finition	PPIHT	PPITTC
MIC1208	Noir Mat	418 €	502 €





### 19000

**3** Garantie ANS

- Bec orientable à 360° et basculant
- Finition chromé
- Embase : 57 mm
- ø Perçage : 35 mm
- Hauteur rabattue : 75 mm

Référence	Finition	PPIHT	PPITTC
MIC1131	Chromé	265,18 €	318,22 €

### CYGNA

**3** Garantie ANS

- Bec orientable à 360° et basculant
- Finition chromé
- Embase : 57 mm
- ø Perçage : 35 mm
- Hauteur rabattue : 75 mm

Référence	Finition	PPIHT	PPITTC
MIC1132	Chromé	265,18 €	318,22 €



Nouveauté !

### FULIA

**3** Garantie ANS

- Bec orientable à 360° et basculant
- Finition chromé
- Manette à droite ou à gauche au choix
- Embase : 45 mm
- ø Perçage : 35 mm
- Hauteur rabattue : 62 mm

version manette à gauche

Référence	Finition	Manette	PPIHT	PPITTC
MIC1133	Chromé	À droite	293,66 €	352,39 €
MIC1134	Chromé	À gauche	293,66 €	352,39 €



Nouveauté !

### B\_FREE2T

**BARAZZA**  
taste of design

3 Garantie ANS

- Bec orientable à 360° et télescopique
- Finition Inox Satiné
- Bec rentré 35 mm et manette 42 mm
- Embase : 50 mm
- ø Perçage x2 : 35 mm



Référence	Finition	PPIHT	PPITTC
MIC1136	Inox Satiné	660,00 €	792,00 €



Nouveauté !

### GENIA2T

3 Garantie ANS

- Bec orientable à 360° et télescopique
- Finition au choix
- Bec rentré 45 mm et manette 42 mm
- Embase : 55 mm
- ø Perçage x2 : 35 mm



Référence	Finition	PPIHT	PPITTC
MIC1137	Chromé	486,16 €	583,39 €
MIC1138	Finish Inox Brossé	588,31 €	705,97 €

Nouveauté !

### YEMA2T

3 Garantie ANS

- Bec orientable à 180° et télescopique
- Douchette extractible en laiton
- Douchette double jet
- Finition chromé
- Bec rentré 67 mm et manette 35 mm
- Embase : bec 55 mm manette 42 mm
- ø Perçage x2 : 35 mm

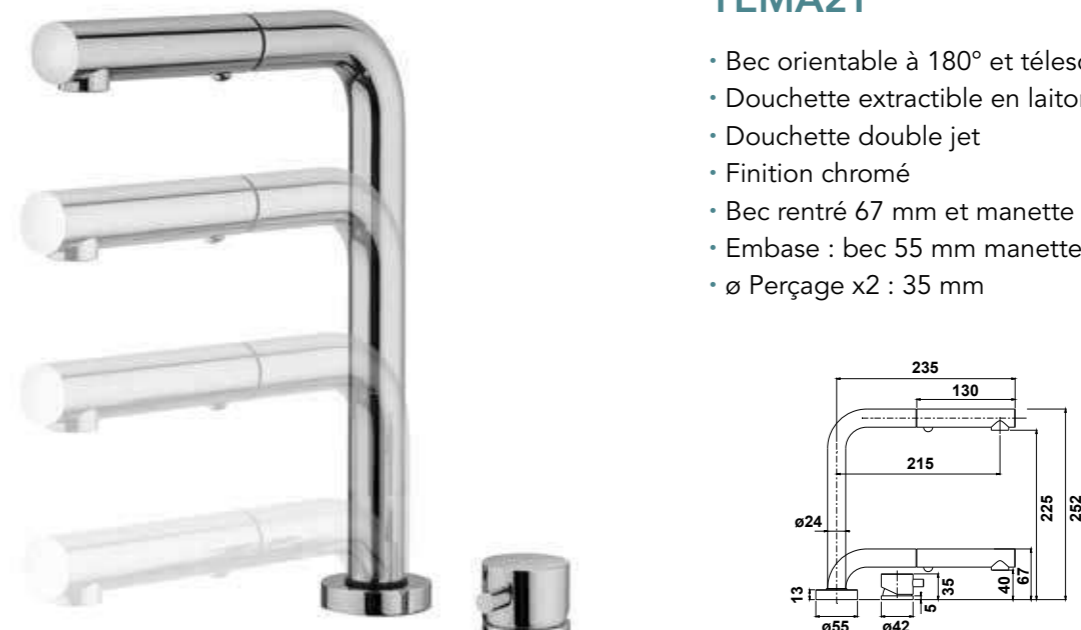

Référence	Finition	PPIHT	PPITTC
MIC1139	Chromé	529,38 €	635,26 €





**AULN2TDOU**  



- Bec orientable à 360°
- Douchette amovible en laiton
- Douchette monojet pluie
- Finition chromé
- Cartouche économiseur d'eau
- Embase : 54 mm
- ø Perçage x2 : 35 mm



Référence	Finition	PPIHT	PPITTC
MIC1140	Chromé	486,16 €	583,39 €

Nouveauté !



**B\_FREE3T**  

- Bec orientable à 360°
- Douchette amovible en ABS
- Douchette monojet pluie
- Finition Inox Satiné
- Embase : 50 mm
- ø Perçage x3 : 35 mm

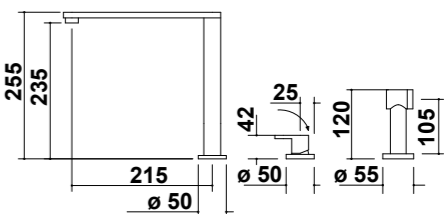

Référence	Finition	PPIHT	PPITTC
MIC1141	Inox Satiné	956,00 €	1147,20 €





Nouveauté !

**SOUL2T**  
BARAZZA  
taste of design

Garantie  
**3 ANS**

- Bec orientable à 360°
- Douchette extractible en laiton
- Douchette monojet
- Finition Noir Mat
- Embase : 55 mm
- ø Perçage x2 : 35 mm

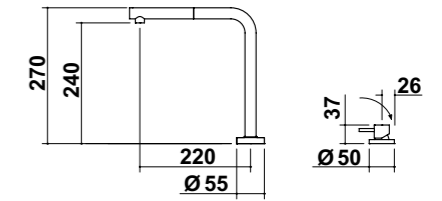

Référence	Finition	PPIHT	PPITTC
MIC1142	Noir Mat	647,00 €	776,40 €



### 13000

3 ANS Garantie



- Bec orientable à 360°
- Finition au choix
- Embase : 55 mm
- ø Perçage : 35 mm



Référence	Finition	PPIHT	PPITTC
MIC1143	Vieil Argent	329,02 €	394,82 €
MIC1144	Vieux bronze	230,80 €	276,96 €

### 14500SF

3 ANS Garantie



- Mitigeur sous fenêtre
- Bec orientable à 360° et basculant
- Finition au choix
- Embase : 50 mm
- ø Perçage : 35 mm



Référence	Finition	PPIHT	PPITTC
MIC1149	Vieil argent	480,27 €	576,32 €
MIC1150	Vieux bronze	387,95 €	465,54 €
MIC1151	Vieux cuivre	480,27 €	576,32 €

### 14500

3 ANS Garantie



- Bec orientable à 360°
- Finition au choix
- Embase : 50 mm
- ø Perçage : 35 mm

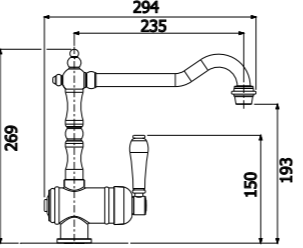

Référence	Finition	PPIHT	PPITTC
MIC1145	Chromé	253,39 €	304,07 €
MIC1146	Vieil argent	402,68 €	483,22 €
MIC1147	Vieux bronze	329,02 €	394,82 €
MIC1148	Vieux cuivre	353,57 €	424,28 €

Nouveauté !

### ALMENIA

3 ANS Garantie



- Mitigeur sous fenêtre
- Bec orientable à 360° et basculant
- Finition au choix
- Embase : 50 mm
- ø Perçage : 35 mm



Référence	Finition	PPIHT	PPITTC
MIC1152	Chromé	352,59 €	423,11 €
MIC1153	Vieux bronze	456,70 €	548,04 €
MIC1154	Vieux cuivre	480,27 €	576,32 €



### BABYRETRO

**3** Garantie ANS

- Bec orientable à 360°
- Douchette amovible en laiton
- Douchette double jet
- Finition au choix
- Embase : 50 mm
- ø Perçage : 35 mm



Référence	Finition	PPIHT	PPITTC
MIC1155	Vieil argent	780,80 €	936,96 €
MIC1156	Vieux bronze	682,59 €	819,11 €



### CAMPAGNE

**3** Garantie ANS

- Bec orientable à 180°
- Douchette extractible en ABS
- Douchette double jet
- Finition au choix
- Embase : 50 mm
- ø Perçage : 35 mm



Référence	Finition	PPIHT	PPITTC
MIC1159	Chromé	240,63 €	288,76 €
MIC1160	Vieil Argent	353,57 €	424,28 €
MIC1161	Vieux bronze	314,29 €	377,15 €



### BRIGHTON

**3** Garantie ANS

- Bec orientable à 360°
- Douchette décrochable en laiton
- Douchette monojet
- Finition au choix
- Embase : 50 mm
- ø Perçage : 35 mm

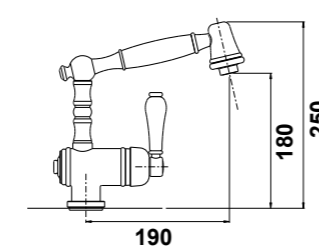

Référence	Finition	PPIHT	PPITTC
MIC1157	Vieil Argent	402,68 €	483,22 €
MIC1158	Vieux bronze	450,80 €	540,96 €



### VISIO

**3** Garantie ANS

- Bec orientable à 360°
- Finition au choix
- Embase : 60 mm
- ø Perçage : 35 mm



Référence	Finition	PPIHT	PPITTC
MIC1162	Chromé	270,09 €	324,11 €
MIC1163	Vieil argent	319,19 €	383,03 €
MIC1164	Vieux bronze	319,19 €	383,03 €



**AMBIS**  
**BLANCO**

3  
Garantie  
ANS

- Bec orientable à 360°
- Finition Acier Inox
- Embase : 52 mm
- ø Perçage : 35 mm

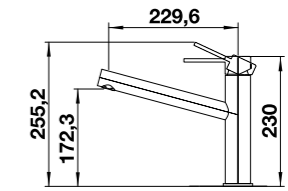

Référence	Finition	PPIHT	PPITTC
MIC1165	Acier inox	310 €	372 €

**AMBIS-S**  
**BLANCO**

3  
Garantie  
ANS

- Bec orientable à 130°
- Douchette extractible en Acier Inox
- Douchette double jet
- Finition Acier Inox
- Embase : 52 mm
- ø Perçage : 35 mm

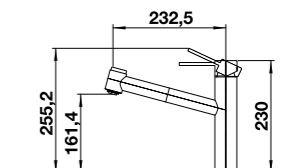

Référence	Finition	PPIHT	PPITTC
MIC1166	Acier inox	464 €	557 €





Nouveauté !



**CANDOR**  
**BLANCO**

3 Garantie ANS

- Bec orientable à 360°
- Finition Acier Inox
- Embase : 52 mm
- ø Perçage : 35 mm

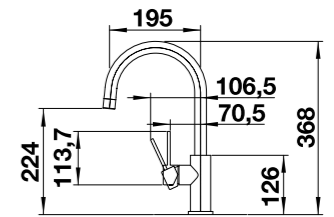

Référence	Finition	PPIHT	PPITTC
MIC1167	Acier inox	199 €	239 €

Nouveauté !



**CANDOR-S**  
**BLANCO**

3 Garantie ANS

- Bec orientable à 190°
- Douchette extractible en ABS
- Douchette monojet
- Finition Acier Inox
- Embase : 52 mm
- ø Perçage : 35 mm

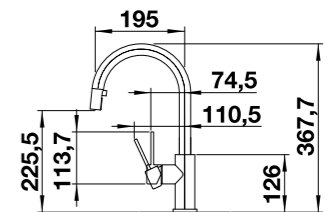

Référence	Finition	PPIHT	PPITTC
MIC1168	Acier inox	326 €	391 €



**LANORA**  
**BLANCO**

3 Garantie ANS

- Bec orientable à 360°
- Finition Acier Inox
- Embase : 52 mm
- ø Perçage : 35 mm

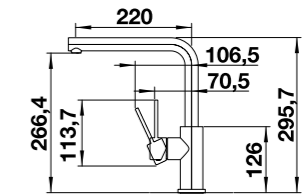

Référence	Finition	PPIHT	PPITTC
MIC1169	Acier inox	209 €	251 €



**LANORA-S**  
**BLANCO**

3 Garantie ANS

- Bec orientable à 190°
- Douchette extractible en Acier Inox
- Douchette monojet
- Finition Acier Inox
- Embase : 52 mm
- ø Perçage : 35 mm

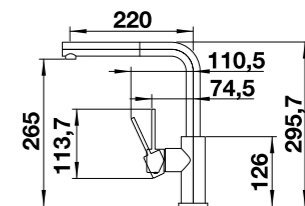

Référence	Finition	PPIHT	PPITTC
MIC1170	Acier inox	329 €	395 €



Nouveauté !

**STEEL**

Garantie  
**3 ANS**

**BARAZZA**  
taste of design

- Bec orientable à 180°
- Douchette extractible en Acier Inox
- Douchette monojet
- Finition Acier Inox Vintage
- Embase : 50 mm
- ø Perçage : 35 mm

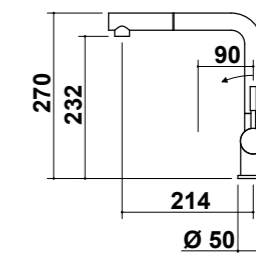

Référence	Finition	PPIHT	PPITTC
MIC1171	Acier inox vintage	745,00 €	894,00 €





Nouveauté !

## TANIX

3 ANS Garantie

- Bec orientable à 360°
- Finition Acier Inox
- Embase : 50 mm
- ø Perçage : 35 mm

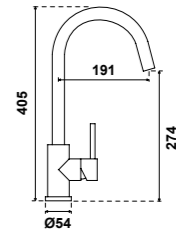

Finish Inox Noir



Finish Inox Cuivre



Finish Inox Or

Référence	Coloris	PPIHT	PPITC
MIC1172	Finish Inox Noir	391,88 €	470,26 €
MIC1173	Finish Inox Cuivre	391,88 €	470,26 €
MIC1174	Finish Inox Or	391,88 €	470,26 €



Nouveauté !

ULIX

3 ANS Garantie

- Bec orientable à 360°
- Finition au choix
- Embase : 53 mm
- ø Perçage : 35 mm

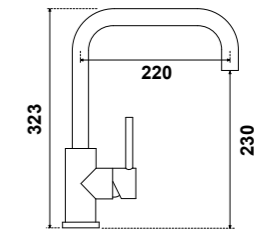

Finish Inox Noir



Finish Inox Cuivre



Finish Inox Or

Référence	Coloris	PPIHT	PPITC
MIC1175	Finish Inox Noir	391,88 €	470,26 €
MIC1176	Finish Inox Cuivre	391,88 €	470,26 €
MIC1177	Finish Inox Or	391,88 €	470,26 €

# Gamme

robinetteries Grohe®







Pure Freude an Wasser



Le partenariat Grohe et Interbat,

Les produits Grohe sont conçus pour durer toute une vie. Rien n'a plus d'importance à nos yeux que de vous fournir des robinetteries de cuisine, dont, non seulement, l'aspect est exceptionnel, mais dont le fonctionnement est tout simplement fantastique, éternellement.

Basé en Allemagne où la vaste majorité des produits sont fabriqués, Grohe continue d'investir énormément dans les nouvelles technologies qui non seulement respectent, mais dépassent les normes industrielles et les exigences légales. Les mitigeurs monocommande, par exemple, doivent passer des tests réguliers de durée de vie qui simulent plus de 15 ans d'utilisation. Les « moments de vérité » sont des technologies uniques pour les produits Grohe. Par exemple, la technologie Grohe SilkMove® s'articule autour de cartouches en céramique lubrifiée au Téflon qui offrent une performance pratiquement sans friction et donc une très longue durée de vie.

Chez Grohe, le design est aussi un pilier prioritaire. L'accent sur la performance signifie que nos clients respectent nos produits, mais leur quête de la beauté garantit également qu'ils les aiment. Ceci se vérifie au travers de nombreux prix prestigieux récompensant nos designs Zeitgeist, dont le prix Red dot design Team récompensant l'équipe de design.

Depuis la création en 1936 de Grohe à Hemer, en Allemagne, le plaisir de l'eau a toujours été son objectif ultime. En 2013, ils ont décidé de traduire cette revendication en allemand pour souligner l'héritage allemand et la performance allemande.

Grohe - Pure Freude an Wasser. Les plaisirs purs de l'eau.

Nous sommes sincèrement convaincus que vous apprécierez l'eau avec les produits Grohe pendant de très nombreuses années.



# GROHE

## LES 4 PILIERS DE LA MARQUE

La philosophie de Grohe se fonde sur un équilibre parfait de qualité, de technologie, de design et de durabilité responsable. Seuls les produits englobant ces valeurs peuvent représenter la marque Grohe et être lancés sur le marché.

### QUALITÉ

Le sceau « Fabriqué en Allemagne » de Grohe souligne les compétences spéciales de l'entreprise dans le développement, la conception, la fabrication et l'assurance qualité au sein de ses usines allemandes. Ces usines définissent les normes rigoureuses appliquées par toutes les usines de Grohe dans le monde entier, tout en étant un élément moteur de la stimulation et de la croissance. Des certifications externes par le TÜV ou le DVGW (Association technique et scientifique allemande pour le gaz et l'eau), ainsi que les essais de durabilité en interne dans le Laboratoire d'essai Grohe et les essais rigoureux des matières, tous contribuent à l'assurance qualité. Ces tests garantissent longévité, sécurité et confort pour une expérience sans égal de l'eau.



### DESIGN

Les produits Grohe associent une ergonomie inégalée à une esthétique et des émotions atemporelles. Les designs sophistiqués de tous les produits de Grohe sont créés en interne dans le Studio de Design de Grohe dirigé par Paul Flowers. La mission de l'équipe est de faire naître des produits qui encouragent une interaction intuitive, qui ravissent leurs utilisateurs pendant de nombreuses années et répondent aux besoins de développement durable. Ce concept porte ses fruits, car au fil des ans, les produits de Grohe ont remporté de nombreux prix prestigieux lors de compétitions de design internationales, comme le prix red dot product design, le prix iF design et le prix Good Design Award. En 2011, l'équipe de design de Grohe a reçu le prix « red dot : équipe de Design de l'année » par le Design Zentrum Nordrhein Westfalen de renommée internationale.



### TECHNOLOGIE

Les technologies Grohe associent perfection technique et émotions. Elles jouent un rôle clé dans la fonctionnalité à long terme, dans le degré élevé de résilience et dans la grande facilité d'emploi de nos produits. Ainsi, la technologie Grohe SilkMove® ES permet non seulement un fonctionnement particulièrement doux et un contrôle précis de la température, mais elle encourage également un usage responsable de l'eau et de l'énergie. Cette technologie permet d'économiser l'énergie en empêchant les utilisateurs d'ouvrir le robinet accidentellement en position mitigée, évitant ainsi tout chauffage inutile de l'eau pour des activités du quotidien. Les personnes qui choisissent Grohe peuvent également apprécier l'eau sans se sentir coupables, car les produits permettent de traiter l'eau de manière responsable, sans en atténuer le plaisir.



SilkMove®ES



SilkMove®

### UNE DURABILITÉ RESPONSABLE

Tout chez Grohe tourne autour de l'eau et l'usage raisonné des ressources. La durabilité est un élément fondamental de la culture d'entreprise, profondément enraciné dans les structures et les procédés de Grohe. La direction a défini des principes et des directives complets pour des actions durables. Ceci comprend des produits durables, une production responsable et une responsabilité sociétale. Cette dernière s'exerce non seulement envers les employés de l'entreprise, les clients et les communautés locales, mais elle couvre également l'engagement social en se fondant sur l'expertise de l'entreprise, comme l'illustre l'inauguration en novembre 2009 de l'Académie Grohe JAL, un atelier de formation lié à l'institut de technologie Don Bosco de Mumbai, Inde. Cette académie professionnelle forme les jeunes défavorisés, surtout les orphelins et les enfants de milieux pauvres, au métier de plombier, en leur proposant des bases prometteuses pour une carrière professionnelle et un futur positif.

# Pictogrammes

Robinetteries Grohe®



**Grohe StarLight®** Un chrome éblouissant comme un miroir qui résiste durablement aux chocs et à la corrosion.



**Grohe SilkMove®** Un réglable précis et sans à-coups du débit et de la température de l'eau.



**Grohe SilkMove® ES** Grâce à l'utilisation de la position médiane de la commande pour l'eau froide, on réduit le gaspillage d'eau chaude.



**Comfort Height** La hauteur du bec permet de remplir facilement les grands récipients.



**Swivel Stop** L'angle de rotation limité évite les inondations.



**Forward Rotating lever** Angle de rotation limité vers l'arrière qui évite au levier de s'abîmer en frottant contre le mur.



**Pull-Out Mousseur Spray** Augmente le rayon d'utilisation de votre robinet et propose différents jets.



**Pull-Out Mousseur** Augmente le rayon d'utilisation de votre robinetterie.



**Pull-Out Dual Spray** Augmente le rayon d'utilisation de votre robinetterie en facilitant l'inversion des jets.



**Professional Spray** Présente un bras rotatif à 360° guidé par un ressort.



**SpeedClean** Détache le calcaire d'un simple coup d'éponge.



**Lead+Nickel Free** Aucun contact de l'eau avec le plomb ou le nickel grâce à des conduits isolés.



**EasyExchange** Le mousseur s'installe et se désinstalle aisément à l'aide d'une simple pièce.

# Guide de consultation

Robinetteries Grohe®

## Becs classique bas



VIA  
p.441



BAUCURVE  
p.441

## Becs classique en L



VENTO  
p.442



ACCENT  
p.443

## Becs classique en C



BAUCLASSIC  
p.445

## Becs douchette bas



VIADOU  
p.445

## Becs douchette en L



VENTO DOU  
p.446



ACCENT DOU  
p.446

## Professionnels



VIAMO  
p.448



BLUE PURE  
p.449



**GROHE**



Robinetteries | Grohe®

## VIA

5 ANS Garantie



- Bec orientable à 140°
- Finition chromé
- Cartouche économiseur d'eau
- Ouverture axe centrale eau froide
- Embase : 50 mm
- ø Perçage : 35 mm

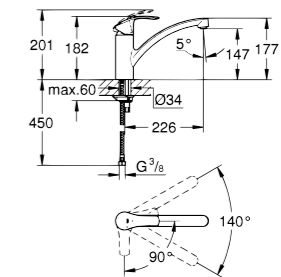

- GROHE StarLight®
- GROHE SilkMove® ES
- Lead+Nickel Free
- Easy-Exchange
- Comfort Height
- Swivel Stop

Référence	Finition	PPIHT	PPITTC
MIC1192	Chromé	165,56 €	198,67 €

## BAUCURVE

5 ANS Garantie



- Bec orientable
- Finition chromé
- Cartouche économiseur d'eau
- Embase : 50 mm
- ø Perçage : 35 mm

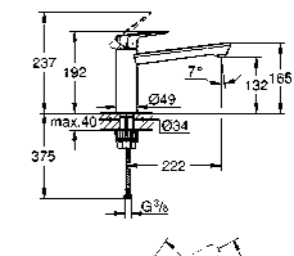

- GROHE StarLight®
- GROHE SilkMove® ES
- Comfort Height
- Swivel Stop

Référence	Finition	PPIHT	PPITTC
MIC1193	Chromé	157,14 €	188,57 €

Robinetteries Grohe®



### VENTO

5 Garantie ANS

- Bec orientable
- Finition chromé
- Cartouche en céramique 46 mm
- Embase : 54 mm
- ø Perçage : 35 mm



Référence	Finition	PPIHT	PPITTC
MIC1195	Chromé	358,25 €	429,90 €

 GROHE StarLight®
  GROHE SilkMove®
  Comfort Height





### ACCENT

5 Garantie ANS

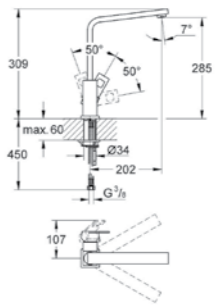
- Bec orientable 150°
- Finition chromé
- Cartouche en céramique 28 mm
- Embase : 51 mm
- ø Perçage : 35 mm



Référence	Finition	PPIHT	PPITTC
MIC1198	Chromé	381,63 €	457,96 €

 GROHE StarLight®
  GROHE SilkMove®
  Comfort Height
  Forward Rotating lever



GROHE



BAUCLASSIC

5 ANS Garantie



- Bec orientable
- Finition chromé
- Embase : 50 mm
- ø Perçage : 35 mm

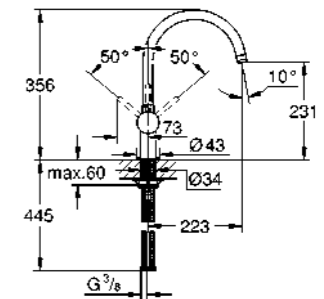

- GROHE StarLight®
- GROHE SilkMove®
- Comfort Height

Référence	Finition	PPIHT	PPITTC
MIC1194	Chromé	176,79 €	212,15 €

Nouveauté !

VIADOU

5 ANS Garantie



- Bec orientable
- Douchette double jets
- Finition chromé
- Cartouche économiseur d'eau
- Ouverture axe centrale eau froide
- Embase : 50 mm
- ø Perçage : 35 mm

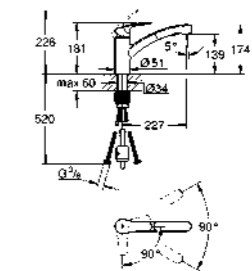

- GROHE StarLight®
- GROHE SilkMove® ES
- Pull-Out Dual Spray
- Pull-Out Mousseur
- Comfort Height
- Swivel Stop

Référence	Finition	PPIHT	PPITTC
MIC1183	Chromé	225,90 €	271,08 €





### VENTO DOU 5 Garantie ANS

- Bec orientable et extractible en ABS
- Douchette mono jet
- Finition chromé
- Cartouche céramique 46 mm
- Embase : 53 mm
- ø Perçage : 35 mm



Référence	Finition	PPIHT	PPITC
MIC1196	Chromé	407,82 €	489,38 €

 GROHE StarLight®
  GROHE SilkMove®
  Pull-Out MousseurSpray
  Pull-Out Mousseur
  Comfort Height



### ACCENT DOU 5 Garantie ANS

- Bec orientable et extractible en ABS
- Douchette double jets
- Finition chromé
- Cartouche céramique 46 mm
- Embase : 53 mm
- ø Perçage : 35 mm



Référence	Finition	PPIHT	PPITC
MIC1199	Chromé	463,01 €	555,61 €

 GROHE StarLight®
  GROHE SilkMove®
  Pull-Out MousseurSpray
  Pull-Out Mousseur
  Comfort Height



### BLUE PURE

5 Garantie ANS

- Finition chromé
- Cartouche céramique 28 mm
- Embase : 51 mm
- ø Perçage : 35 mm





Référence	Finition	PPIHT	PPITTC
MIC1201	Chromé	608,00 €	729,60 €

 GROHE StarLight®
  GROHE SilkMove®
  Comfort Height



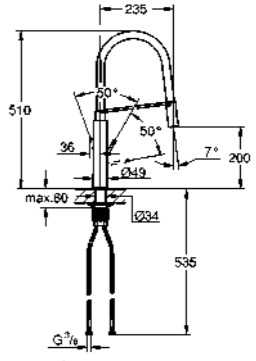

### VIAMO

5 Garantie ANS

- Douchette orientable et extractible
- Douchette double jets aimantée
- Finition chromé
- Cartouche céramique 28 mm
- Embase : 51 mm
- ø Perçage : 35 mm

Référence	Finition	PPIHT	PPITTC
MIC1200	Chromé	499,49 €	599,39 €

 GROHE StarLight®
  GROHE SilkMove®
  Comfort Height
  Professional Spray
  GROHE SpeedClean®



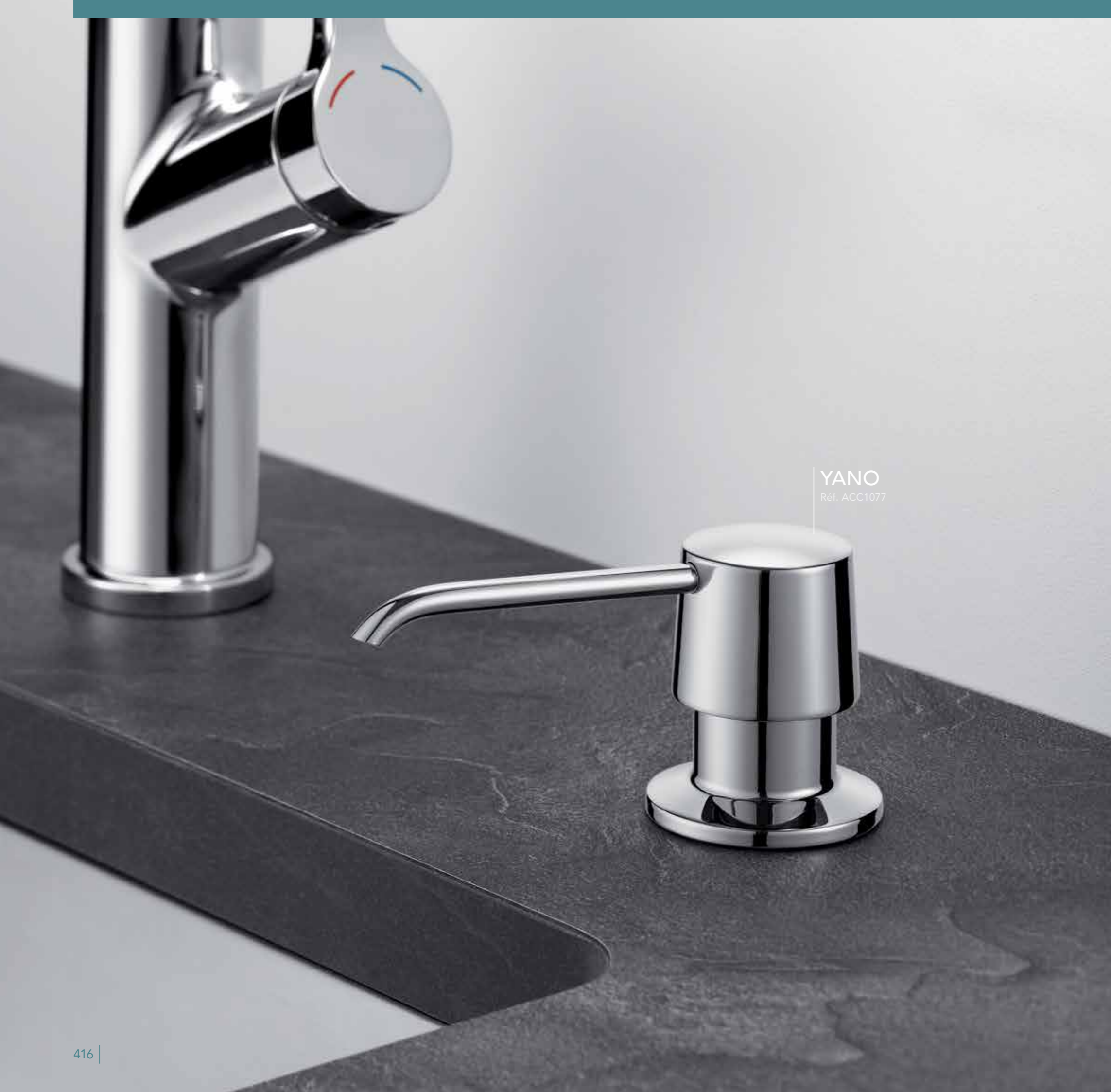

YANO  
Réf. ACC1077

# Accessoires

## CUISINE



Distributeurs à savon  
3 modèles  
p.452



Commandes de vidage  
9 modèles  
p.455



Siphons  
4 modèles  
p.458



Raccordement  
1 modèle  
p.459



Robinets d'arrêt  
2 modèles  
p.459



Nettoyage & entretien  
4 produits  
p.461



### YANO BLANCO

**2** Garantie ANS

- Distributeur à savon
- Facile à remplir par le dessus
- Finition chromé
- Surface métallique
- Contenance : 300 ml
- ø Perçage : 35 mm



Référence	Finition	PPIHT	PPITTC
ACC1077	Chromé	41 €	49 €

### MALDO

**3** Garantie ANS

- Distributeur à savon
- Facile à remplir par le dessus
- Finition chromé
- Surface en laiton
- Contenance : 500 ml
- ø Perçage : 35 mm





Référence	Finition	PPIHT	PPITTC
ACC1070	Chromé	70,16 €	84,19 €

### LIDIA

**3** Garantie ANS

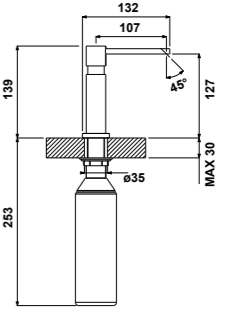
- Distributeur à savon
- Facile à remplir par le dessus
- Finition aux choix
- Surface en laiton
- Contenance : 500 ml
- ø Perçage : 35 mm

Chromé      Finish inox      Noir Mat      Nickel Brossé Mat



Chromé noir      Finish or rose

Référence	Finition	PPIHT	PPITTC
ACC1071	Chromé	85,52 €	102,62 €
ACC1072	Finish inox	138,97 €	166,76 €
ACC1073	Noir Mat	138,97 €	166,76 €
ACC1074	Nickel Brossé Mat	138,97 €	166,76 €
ACC1075	Chromé Noir	149,66 €	179,59 €
ACC1076	Finish Or Rose	149,66 €	179,59 €



### 111 MANETTE

- Manette de commande rotative
- Finition polie chromée
- Perçage ø 35 mm

Référence	Finition	PPIHT	PPITTC
VID1010	Polie chromée	7,49 €	8,99 €



### 112 MANETTE

- Manette de commande rotative
- Finition brossée
- Perçage ø 35 mm

Référence	Finition	PPIHT	PPITTC
VID1011	Brossé	8,42 €	10,10 €



### 113 TIRETTE

- Tirette de commande laiton
- Finition polie chromée
- Perçage ø 35 mm

Référence	Finition	PPIHT	PPITTC
VID1012	Polie chromée	20,57 €	24,68 €



114 TIRETTE

- Tirette de commande laiton
- Finition brossée
- Perçage ø 35 mm

Référence	Finition	PPIHT	PPITTC
VID1013	Brossé	27,13 €	32,56 €



117 BOUTON PUSH

- Bouton push de commande
- Finition PVD chromée noir
- Perçage ø 35 mm

Référence	Finition	PPIHT	PPITTC
VID1026	Chromée noir	32,74 €	39,29 €



115 BOUTON PUSH

- Bouton push de commande
- Finition polie chromée
- Perçage ø 35 mm

Référence	Finition	PPIHT	PPITTC
VID1014	Polie chromée	25,26 €	30,31 €



118 BOUTON PUSH

- Bouton push de commande
- Finition PVD finish or rose
- Perçage ø 35 mm

Référence	Finition	PPIHT	PPITTC
VID1027	Finish or rose	32,74 €	39,29 €



116 BOUTON PUSH

- Bouton push de commande
- Finition brossée
- Perçage ø 35 mm

Référence	Finition	PPIHT	PPITTC
VID1015	Brossé	25,26 €	30,31 €



119 BOUTON PUSH

- Bouton push de commande
- Finition noir mat
- Perçage ø 35 mm

Référence	Finition	PPIHT	PPITTC
VID1028	Noir mat	32,74 €	39,29 €





### SIPHON

- Siphon bouteille simple
- Diamètre ø 40 mm
- Avec prise lave vaisselle

Référence	Conditionnement	PPIHT	PPITTC
VID3035	L'unité	21,00 €	25,20 €



### SIPHON

- Siphon spécial plat
- Diamètre ø 40 mm
- Avec prise lave vaisselle

Référence	Conditionnement	PPIHT	PPITTC
VID3036	L'unité	29,00 €	34,80 €



### 120 SIPHON

- Siphon raccord 1 cuve gain de place
- Diamètre ø 40 mm
- Avec prise lave vaisselle

Référence	Conditionnement	PPIHT	PPITTC
VID1030	L'unité	9,35 €	11,22 €



### 122 SIPHON

- Siphon raccord 2 cuves gain de place
- Diamètre ø 40 mm
- Avec prise lave vaisselle
- Entraxe maxi 645 mm

Référence	Conditionnement	PPIHT	PPITTC
VID1032	L'unité	13,10 €	15,72 €



### 81 RACCORDEMENT 2 CUVES

- Raccordement tubulure 2 cuves
- Diamètre ø 40 mm

Référence	Conditionnement	PPIHT	PPITTC
VID3007	L'unité	21,00 €	25,20 €



### ROBINET D'ARRÊT

- Paire de robinets d'arrêt en laiton
- Finition chromé
- Raccord 3/8, 1/4 de tour droit

Référence	Conditionnement	PPIHT	PPITTC
ACC1078	Paire	17,10 €	20,52 €



### ROBINET D'ARRÊT FILTRE

- Paire de robinets d'arrêt filtre en laiton
- Finition chromé
- Raccord 3/8, 1/4 de tour droit

Référence	Conditionnement	PPIHT	PPITTC
ACC1079	Paire	34,21 €	41,05 €

Conseil : Utiliser un robinet d'arrêt filtre pour une meilleure longévité de la cartouche de votre mitigeur.



### INOX' CLEAN

- Lustrant inox contact alimentaire 500 ml
- Commande à l'unité ou par 12 pièces

Référence	Conditionnement	PPIHT	PPITC
ACC1080	L'unité	40,62 €	48,74 €
ACC1081	12 pièces	389,12 €	466,94 €



### DeepClean Silgranit BLANCO

- Nettoyant pour éviers en Silgranit®
- Pack de 3 sachets de 25 grammes
- Enlève les tâches de thé ou de café

**Conseils d'utilisation :** Versez 100ml d'eau dans le verre, ajouter un sachet de poudre. Vous obtenez une mixture à appliquer avec le pinceau. Laissez agir 8h et rincez à l'eau avant d'essuyer la surface à l'aide d'un chiffon en microfibre

Référence	Conditionnement	PPIHT
Ref New	L'unité	nous contacter



### DeepClean Acier inox BLANCO

- Tube de 150 ml
- Traitement des rayures
- Élimination des traces ainsi que la rouille
- Fait perler l'eau sur la surface

**Conseils d'utilisation :** Blanco DeepClean est à utiliser uniquement sur de l'acier inoxydable à l'aide d'une éponge ou d'un chiffon doux. L'utilisation sur des surfaces chromées est déconseillée.

Référence	Conditionnement	PPIHT
Ref New	L'unité	nous contacter



### EASY CLEAN BARAZZA

- Crème détergente pour acier inoxydable
- Contenance de 250 ml
- Nettoie, poli et protège l'acier inoxydable

Référence	Conditionnement	PPIHT	PPITC
ACC1084	3 pièces	48,00 €	57,60 €



## Nos conseils | Entretien éviers

L'évier de la cuisine est probablement l'outil le plus utilisé de la maison et il montrera tôt ou tard des signes du passage du temps. Afin qu'il conserve tout son lustre et dure le plus longtemps possible, le meilleur entretien consiste simplement à le nettoyer régulièrement. Voici quelques directives de nettoyage de votre évier.

### COMMENT ÉVITER LE DÉPÔT DE CALCAIRE ?

Dans un premier temps rincez l'évier à l'eau claire et asséchez-le avec un linge doux lorsque vous ne l'utilisez pas, cela vous permettra de prévenir la formation de dépôts calcaires.

### COMMENT DÉLOGER LES ÉVENTUELS DÉPÔTS DE CALCAIRE ?

Utilisez du vinaigre blanc et de l'eau.

### AVEC QUELS PRODUITS NETTOYER MON ÉVIER ?

Les nettoyants liquides contiennent des agents nettoyants et polisseurs qui aident à préserver le lustre original de votre évier. N'utilisez jamais de nettoyants à base d'abrasifs ou qui contiennent du chlore (hypochlorite de sodium) ou de l'acide chlorhydrique. N'utilisez jamais de laine d'acier ni de tampons à récurer.

### COMMENT NETTOYER MON PRODUIT EN ACIER INOXYDABLE ?

Si vous utilisez un produit polissant pour l'acier inoxydable, frottez dans le sens du grain de l'acier. Lisez bien les directives du produit de polissage avant d'entreprendre cette tâche. Utilisez un linge humide pour effectuer le polissage. À la fin du polissage, rincez à l'eau claire et frottez l'évier avec un linge doux en appliquant une légère pression pour déloger toute trace de nettoyant. Pour plus de précautions, testez la procédure sur une surface limitée.

### COMMENT RETIRER LES TACHES OU MARQUES DE ROUILLE ?

Les taches et marques de rouille peuvent être enlevées à l'aide d'un nettoyant à métal comme notre Inox' clean. L'acier inoxydable ne rouille pas. Toutefois, de la rouille provenant d'un autre objet métallique peut s'y déposer et même s'y incruster. Les principaux coupables sont les casseroles en fonte et les tampons de laine d'acier, etc. qui réagissent avec l'eau pour déposer des taches de rouille.

### QUELQUES RECOMMANDATIONS ...

- Ne jamais verser de peinture dans l'évier. Les produits chimiques contenus dans la peinture à l'acrylique réagissent avec la surface des éviers et laissent des marques permanentes en moins de 24 heures. Les peintures au latex ne laissent généralement pas de marques permanentes si on les enlève à l'aide du diluant recommandé par le fabricant de la peinture. Lisez bien les directives du diluant avant de nettoyer l'évier.
- Ne laissez pas tomber d'objets pointus dans votre évier et ne vous servez pas de ce dernier comme planche à découper, car cela pourrait endommager ou rayer le fini. Les matériaux plus durs que l'acier inoxydable endommagent sa surface (pierre, diamant, verre, céramique et nettoyants abrasifs).
- N'utilisez pas de tapis en caoutchouc car un usage prolongé pourrait entraîner une décoloration du fini de l'évier. De plus, ne laissez pas d'éponge mouillée ni de produits nettoyants dans l'évier trop longtemps, car ils pourraient tacher la surface.





#### COMMENT ENTRETENIR LE REVÊTEMENT DE VOTRE ROBINETTERIE ?

Pour conserver longtemps la brillance de nos mitigeurs, nous vous conseillons de les essuyer avec un chiffon doux non pelucheux après chaque usage. N'utilisez jamais de poudres à récurer ni de nettoyeurs acides. Ces produits agressifs risquent de causer des dommages irréparables et la perte de garantie.

#### COMMENT NETTOYER LE CHROME DE VOTRE ROBINETTERIE ?

Nettoyez les surfaces chromées en utilisant de l'eau savonneuse sans oublier de rincer.

#### COMMENT GRAISSER LES MÉCANISMES DE MA ROBINETTERIE ?

Certains mécanismes exigent une révision en moyenne de un à trois ans selon la qualité de l'eau distribuée. La réglementation (article 18 du règlement sanitaire départemental type) prévoit au moins une vérification annuelle des robinetteries. Cette fréquence d'intervention est nécessaire pour l'entretien des têtes, cartouches et inverseurs. Utilisez de la graisse à base de silicone alimentaire et contenant des particules de téflon. Elle garantit l'étanchéité, la longévité et le confort d'utilisation.

#### PROCÉDURE D'ENTRETIEN DE VOTRE ROBINETTERIE

- Mousseurs et douchettes

Démontez et nettoyez une ou deux fois par an, ou dès que le jet n'est plus régulier.

- Têtes à clapets (robinets d'arrêt encastrés et mélangeurs)

Déposez et inspectez les sièges et les clapets tous les ans.

- Clapets anti-retour et filtres à impuretés

Démontez, nettoyez, si nécessaire remplacez périodiquement ou dès que le fonctionnement de la robinetterie est dégradé.

- Électrovanne (robinetterie électronique)

Démontez la membrane, nettoyez sous l'eau claire ou remplacez si l'apparition d'un dysfonctionnement est constatée.

- Cartouche à disques céramique

Graissez périodiquement ou dès qu'une difficulté de manœuvre se fait sentir au levier. Un écoulement d'une à deux minutes après graissage et remontage facilitera la diffusion de la graisse entre les disques.



La vie quotidienne impose des exigences élevées sur une cuisine. C'est pourquoi nous garantissons nos produits, pour nous assurer qu'elles répondent à nos strictes exigences de qualité et durabilité et pour être sûrs qu'elles pourront supporter un usage fréquent.

INTERBAT offre plusieurs garanties qui couvrent les défauts de fabrication des matériaux.

Éviers / Cuves	Durée de garanties	Robinetteries	Durée de garanties
SMC	2 ans	Toutes les robinetteries	3 ans
SMC PIMC	3 ans	Robinetteries Grohe®	5 ans
Silgranit® Puradur®	10 ans		
Intergranit	10 ans		
Intergranit +	15 ans		
Céramique	10 ans		
Inox	10 ans		

Nous vous informons qu'Interbat vous offre une garantie supplémentaire de 2 ans s'ajoutant à la garantie initiale de votre mitigeur. Pour cela, l'installation doit être équipée d'un robinet d'arrêt avec filtre.

Quels que soient vos besoins techniques, INTERBAT vous apporte une réponse appropriée et personnalisée afin de vous aider dans la mise en œuvre et la maintenance des produits.

La garantie INTERBAT, dans l'hypothèse où elle est acceptée par nos services, se limite au remplacement à l'identique, sur décision de la direction ou à équivalent des matériels ou pièces que nous avons reconnus défectueux, à l'exclusion de la main d'œuvre (particulièrement le démontage, remontage, déplacements, etc.) et dommages directs et indirects (notamment ceux consécutifs à une privation de jouissance des installations).

La garantie ne couvre nos produits que s'ils font l'objet d'un entretien par l'utilisateur (nettoyage, graissage, changement des joints, etc.).

Pour une longévité optimale des éviers et des robinetteries, nous vous conseillons de vous reporter aux pages « Conseils d'entretien ».

#### QUELS SONT LES PRINCIPAUX INCIDENTS QUI NE DÉCLENCHENT PAS LA GARANTIE ?

- Pas de facture d'origine
- Défaut lié à l'installation (purge du circuit d'eau, pression...)
- Produits neufs sans son emballage d'origine
- Casse transport non déclarée
- Produit endommagé à la pose (rayures, chocs, égratignures...)
- Manipulation à vide
- Douchettes, flexibles, mousseurs (chocs, usage anormal, entartrés...)
- Défaut d'entretien, revêtement (tâches, rouille, produits agressifs...)
- Choc thermique
- Problème d'utilisation (chocs, mauvais traitement...)
- Les accessoires composants l'évier (crépines, raccords d'évacuation, planches à découper...)

#### PROCÉDURE DE SERVICE APRÈS-VENTE

Afin de simplifier votre demande, et pour une meilleure réactivité, merci de bien vouloir renseigner ces éléments :

- La date, la facture et la référence du produit
- La contremarque
- L'origine du problème rencontré
- Photos et/ou vidéos de celui-ci (vu d'ensemble, défaut concerné, étiquette collée sous la cuve)
- Vos coordonnées (Nom et adresse du magasin, numéro de téléphone et adresse mail)

#### COORDONNÉES SERVICE APRÈS-VENTE INTERBAT

Par mail, utilisez l'adresse [sav@interbat.fr](mailto:sav@interbat.fr)

Par téléphone, composez exclusivement le : 02 47 45 15 24



5 ANS

Pour déclencher la garantie GROHE, l'utilisateur final fera appel à son revendeur habituel. La garantie est consentie pour une durée de cinq ans contre les vices de fabrication à compter de la date d'installation (limitée à un an pour les traitements de surface de nos robinetteries couleur et pour les pièces détachées vendues seules), la facture de l'installateur faisant foi.

La garantie GROHE, dans l'hypothèse où elle est acceptée par la marque, se limite à la réparation (ou au remplacement à l'identique, sur décision de GROHE France), ou à équivalent des matériels ou pièces que nous avons reconnus défectueux, à l'exclusion expresse de tous frais accessoires (particulièrement le démontage et remontage) et dommages directs et indirects (notamment ceux consécutifs à une privation de jouissance des installations).

La garantie ne couvre nos produits que s'ils font l'objet d'un entretien par l'utilisateur (nettoyage des filtres, graissage, changement des joints...). Pour une longévité optimale des robinetteries, nous vous conseillons de vous reporter à la page « Conseils d'entretien mitigeurs ».

Défauts	Commentaires
Matière	Manque de métal
Fonderie	Corps poreux, fissures, craquelures, déformations, reste un noyau de sable
Finition	Rayures ou piquûres (fautes de polissage), défaut de chrome (décollement, tâches ou auréoles marrons/brunes)
Usinage/Décolletage	Filetage absent, filetage incorrect, bavures

Types d'incidents		Causes
Pièces mobiles		
Cartouches céramique	Dégâts causés par passage des corps étrangers grincements ou grippage	Défaut de protection Rinçage de l'installation Absence de graissage
Accessoires		
Douchettes	Conséquence des chocs/ Entartrées	Usage anormal
Flexibles	Arrachés ou dessertis	Usage anormal
Mousseurs	Entartrés	Défaut d'entretien - Usure
Dégâts dus au gel	Boursoufflures sur le corps de la robinetterie	Installation non hors gel ou stockage dans un local non protégé
Détérioration de surface	Robinetterie rayée Tâches blanches ou auréoles bleues, etc.	Utilisation de supports Produits d'entretien abrasifs et agressifs avec rinçage insuffisant

Cette liste n'est pas exhaustive.



**CAS N°1** Le magasin est sollicité par un client final pour une intervention dans le cadre de la garantie sur un produit posé sur site :

Le magasin contacte la société INTERBAT, qui actera conjointement avec GROHE France en fonction de la demande S.A.V. Si celle-ci est justifiée, GROHE France prendra la décision de faire intervenir un technicien agréé couvrant son département ou le département dans lequel la robinetterie est posée.

Dans le cas où aucune station ne couvre le département d'intervention, le magasin sera mis en contact avec un technicien Grohe France, et ce dernier prendra le relais pour :

- Soit un dépannage par téléphone
- Soit un dépannage par envoi de pièce détachée ou de produit complet
- Soit mandatera une station-service hors couverture pour une intervention

La station agréé GROHE diagnostiquera alors le produit pour un traitement sous garantie (le produit pourra être réparé ou échangé, si non réparable) ou hors garantie. Dans ce dernier cas elle proposera un devis au client final.

**CAS N°2** Un client ramène un produit dans le cadre de la garantie en magasin :

- 1 Le magasin remplit l'ensemble des champs du support « Bon de défectueux sous garantie » fourni par INTERBAT, **OBLIGATOIRE** : mentionner dans le champ « Référence donnée par le magasin BR N° » un numéro de suivi unique
- 2 Le magasin gardera une copie permettant son suivi
- 3 Une impression papier doit être éditée et tamponnée par le magasin
- 4 Cette impression sera remise dans un colis contenant le ou les produits concernés, convenablement calés afin d'éviter toute détérioration lors du transport\*.
- 5 Le magasin expédie en port payé le colis à la station agréé GROHE la plus proche
- 6 La station expertise et effectue :

- Soit une réparation par échange de pièce(s) et réexpédie le produit réparé au magasin d'origine en port payé
  - Soit une demande d'échange auprès de GROHE France si le produit est diagnostiqué sous garantie mais irréparable. GROHE France passe alors une commande pour livraison directement au magasin.
- Dans le cas où le produit est diagnostiqué hors garantie par la station agréé, un devis sera établi à l'attention du magasin, pour soumission au client final.

**\*Attention** : tout colis reçu présentant un défaut de respect de cette procédure sera retourné à l'expéditeur sans traitement.

**POUR UNE DEMANDE DE SAV SUR PIÈCE MANQUANTE CONSTATÉE :**

- 1 Le magasin se réfère à la société INTERBAT au 02.47.45.15.24 (service après-vente)
- 2 Le magasin remplit une fiche de « Demande de S.A.V sur manquant constaté »
- 3 Le magasin la transmettra à INTERBAT accompagnée de la facture d'achat correspondante, par mail sur l'adresse sav@interbat.fr
- 4 INTERBAT passera commande du manquant correspondant pour livraison au magasin demandeur.



## Conditions générales de vente | Interbat

Les présentes Conditions Générales de Vente ("CGV") s'appliquent à toute commande passée par des clients (revendeurs et particuliers/consommateurs, ci-après les "Clients") à la société INTERBAT. Les CGV, complétées par la Charte de protection des données personnelles, et le cas échéant de conditions particulières, constituent le Contrat entre INTERBAT et les Clients.

### Article 1 - Commandes :

**Passation des commandes** - Les commandes sont adressées à INTERBAT par tout moyen accepté par elle. Les commandes sont soumises à confirmation expresse d'INTERBAT, notamment concernant l'ouverture de compte pro pour les nouveaux revendeurs, les produits commandés, leur disponibilité, les prix et les conditions de livraison. Toute commande confirmée par INTERBAT est réputée ferme et définitive.

**Acceptation des CGV** - Toute commande implique de la part du Client l'acceptation sans réserve des présentes CGV. Aucune clause portée sur les bons de commande, emails ou correspondances des Clients ne peut y déroger, sauf stipulation contraire exprès figurant dans des conditions particulières signées des deux parties. Les offres faites par nos équipes de vente nous engagent, sous réserve d'avoir été confirmées par écrit par INTERBAT.

**Annulations ou modifications de commande** - Toute commande peut être annulée ou modifiée avant expédition, à l'exception des commandes spécifiques qui sont fermes. Les commandes ne pourront être annulées ou modifiées après avoir été expédiées au Client.

### Article 2 - Prix :

Les prix affichés sont exprimés en prix public hors taxe et toutes taxes comprises, incluant la TVA au taux en vigueur. Ces prix s'entendent sur la base des tarifs en vigueur à la date de la commande. Ils peuvent être soumis à des conditions ou à une durée de validité limitée.

En cas de modification des tarifs, les produits seront facturés au Client aux prix en vigueur au jour de la commande, sous réserve de la confirmation de l'accord du Client sur ces nouveaux tarifs. En cas de refus du Client, la commande sera réputée annulée.

### Article 3 - Livraison :

**Délais de livraison** - Les délais de livraison sont donnés à titre indicatif. Tout retard de livraison supérieur à trente (30) jours (ou quatre-vingt-dix (90) jours en cas de force majeure impactant INTERBAT ou l'un de nos fournisseurs) pourra entraîner l'annulation de la commande par le Client.

**Franco de port** - Pour toutes commandes supérieures ou égales à 230 € net HT et hors frais (produits sanitaires), ou 300€ net HT et hors frais (autres familles de produits), les produits sont livrables franco de port, au lieu convenu dans la commande. Pour les commandes inférieures à ces montants, les frais de port dépendent du volume du produit et seront précisés sur la confirmation de commande.

**Transfert des risques** - Revendeurs : les produits voyagent aux risques et périls du Client-revendeur, même en cas de vente franco de port. Le transfert des risques a lieu à la mise des produits à disposition du Client-revendeur dans le dépôt d'INTERBAT. Consommateurs : conformément à l'article L.216-4 du code de la consommation, le transfert des risques (perte, endommagement) a lieu au moment où le consommateur ou un tiers désigné par lui, autre que le transporteur désigné par INTERBAT, prend physiquement possession des produits.

Le Client s'engage à vérifier l'état des produits devant le livreur et à émettre des réserves précises et caractérisées sans faire état à l'emballage, même si celui-ci est en bon état. En

cas de litige, il appartient au destinataire d'informer INTERBAT par téléphone, fax ou email dans les plus brefs délais, et d'émettre toutes contestations nécessaires par lettre recommandée avec avis de réception auprès du transporteur sous les 48 heures qui suivent la livraison des produits, avec un double adressé à la société INTERBAT.

**Livraison** - La livraison des produits est réputée effectuée, conformément aux modalités figurant dans la commande, soit par remise directe au Client, par avis de mise à disposition au Client, par remise des produits à un transporteur désigné par INTERBAT ou par le Client, ou pour les consommateurs, lorsque le Client prend physiquement possession des produits.

### Article 4 - Réserve de propriété :

Conformément aux dispositions des articles 2367 et suivants du code civil, les produits restent la propriété d'INTERBAT jusqu'à leur complet paiement par le Client.

Dès réception des produits, le Client-revendeur s'engage expressément à prendre à ses frais toutes dispositions utiles pour permettre l'identification des stocks de produits. En cas de sommes restant impayées à leur échéance, le Client-revendeur s'interdit de continuer à vendre les produits dont la propriété est réservée à INTERBAT, qui pourra en exiger la restitution, outre les stipulations relatives aux retards de paiement (art. 7). A défaut d'identification des produits, et en cas de mise en œuvre de la réserve de propriété par INTERBAT, le Client-revendeur s'engage à remettre à INTERBAT des produits de même nature, de même type et de même marque que ceux restés impayés.

### Article 5 - Retours de produits :

Aucun retour de produits ne sera accepté par INTERBAT s'il n'a fait l'objet d'un protocole de retour avec accord préalable d'INTERBAT. Tout retour de produits est effectué aux frais et risques et périls du Client, dans leur emballage d'origine, intact et complet. Les retours demandés par le Client en raison d'une erreur de sa part seront effectués après accord écrit d'INTERBAT. En outre, une décote de 30% sera appliquée sur le prix du produit retourné.

### Article 6 - Facturation et Paiement :

Les factures sont payables au siège de la société INTERBAT. Toutes les factures sont payables à trente jours fin de mois par LCR Directe banque, ou virement bancaire. Les règlements prévus par virement bénéficient d'un escompte de 0,6% si le paiement est effectué sous 8 jours date de facture. En cas de changement de situation financière du Client, INTERBAT se réserve le droit de demander un paiement comptant à la commande.

Pour toute commande spécifique (produits hors catalogue), INTERBAT se réserve le droit de demander le versement d'un acompte de 50% de la commande, ou tout autre montant tel qu'agréé expressément par INTERBAT.

### Article 7 - Retards de paiement et Intérêts de retard :

INTERBAT se réserve le droit de suspendre toutes les commandes en cours et de refuser toute nouvelle commande en cas de retard de paiement, sans préjudice de toutes autres voies de recours.

Conformément aux dispositions de l'article L.441-10 II du code de commerce, tout montant non réglé par le revendeur à l'échéance donnera lieu, de plein droit, au paiement d'un intérêt de retard égal au taux d'intérêt appliqué par la Banque centrale européenne à son opération de refinancement la plus récente, majoré de 10 points de pourcentage, ainsi qu'une indemnité forfaitaire pour frais de recouvrement

## Conditions générales de vente | Interbat

de 40€ par facture. Ce taux sera déterminé et calculé sur une base journalière depuis la date d'échéance jusqu'à la date effective du paiement. Au cas où les frais de recouvrement exposés sont supérieurs au montant de l'indemnité forfaitaire, INTERBAT se réserve le droit de demander une indemnisation complémentaire sur justification. En outre, INTERBAT se réserve le droit de suspendre l'exécution de toute nouvelle commande du revendeur au parfait paiement de toutes les factures arrivées à échéance.

### Article 8 - Conditions de garantie :

**Garanties légales** - Vices cachés : la garantie légale contre les vices cachés est applicable conformément aux dispositions des articles 1641 et suivants du code civil. Conformité : la garantie légale de conformité est applicable directement entre INTERBAT et les consommateurs conformément aux dispositions des articles L.217-4 et suivants du code de la consommation, à l'exception des éléments relevant de la responsabilité d'INTERBAT en qualité de revendeur, tels que l'emballage, les déclarations faites par INTERBAT notamment dans la description des produits, la publicité ou l'étiquetage et les caractéristiques définies d'un commun accord par INTERBAT et le consommateur, ou lorsque le consommateur a porté à la connaissance d'INTERBAT un usage spécial, accepté par cette dernière (art. L.217-5). Les bris ou détériorations résultant des conditions de transport, de stockage ou d'un usage non adapté des produits sont exclus de la présente garantie.

**Garantie contractuelle** - La garantie est limitée au remplacement des pièces reconnues défectueuses, à l'exclusion de tous autres frais, dédommagements ou indemnités. La durée de la garantie contractuelle est mentionnée dans notre catalogue.

**Exclusions de garantie** - Sont exclus de la garantie contractuelle : les bris ou détériorations résultant d'un usage pour lequel le produit n'a pas été conçu ; le non-respect des conseils d'entretien, une mauvaise installation et les dommages créés par l'usure normale des pièces ainsi que ceux engendrés par les eaux calcaires ou les matières véhiculées par l'eau (sable, limaille, etc.) ; les frais de main d'œuvre et de déplacement éventuels, tous autres frais, dédommagements ou indemnités ; pour les Clients-revendeurs, tous dommages survenus pendant le transport.

**Disponibilité des pièces détachées** - Conformément à l'article L.111-4 du code de la consommation, la disponibilité des pièces détachées nécessaires au maintien en fonctionnement des produits est garantie pendant la durée indiquée au catalogue, à compter de la date de facturation du produit au Client.

### Article 9 - Catalogue, Photos, Modèles et Schémas :

**Propriété intellectuelle** - Le catalogue INTERBAT, les descriptions des produits, fiches techniques, photos et autres éléments communiqués par INTERBAT sont protégés par le droit de la propriété intellectuelle et restent la propriété d'INTERBAT ou de leurs ayants-droit. Les revendeurs peuvent distribuer le catalogue INTERBAT mais ne peuvent ni le reproduire ni le traduire.

**Modifications et erreurs** - INTERBAT se réserve le droit d'apporter à tout moment des modifications des caractéristiques et modèles contenus dans le catalogue, sans avis préalable. Les éventuelles erreurs de typographie, de photographies, d'impression ou d'utilisation ne peuvent engager la société INTERBAT. Toutes les pièces présentées en photographie s'entendent sans accessoires ni robinetterie, sauf indication contraire. Les photographies du catalogue ne sont pas contractuelles.

### Article 10 - Recyclage :

En application de l'article L.541-10-1 5° et 10° du code de l'environnement, INTERBAT adhère aux organismes de recyclage EcoMaison (registre national des metteurs sur le marché de l'Agence De l'Environnement et de la Maîtrise de l'Energie - ADEME) au numéro FR303430\_04TFKR et Ecologic (numéro M1116).

### Article 11 - Force majeure :

En cas de force majeure, les obligations de la société INTERBAT seront suspendues pendant la durée de l'événement. Sont notamment considérés comme cas de force majeure les événements irrésistibles et imprévisibles tels que la guerre, l'émeute, les épidémies, les incendies et inondations, les intempéries chez nous ou chez nos fournisseurs, toutes pannes informatiques, du réseau internet ou des télécommunications, ainsi que les cas retenus par la jurisprudence.

### Article 12 - Loi applicable et juridiction :

Le présent Contrat est soumis à la loi française.

Conformément aux dispositions des articles L.612-1 et suivants du code de la consommation concernant la médiation des litiges de consommation, le Client-consommateur a le droit d'avoir recours à un médiateur de la consommation en vue de la résolution amiable du litige qui l'oppose à la société INTERBAT. La société INTERBAT adhère au service de médiation proposé par Atlantique Médiation CONSO (<http://consommation.atlantique-mediation.org/>). Le consommateur peut également inscrire son litige sur la plateforme de résolution des litiges proposée par la Commission européenne, à <https://ec.europa.eu/consumers/odr/main/?event=main.home2.show>. La Commission transférera ensuite la plainte du consommateur aux médiateurs nationaux compétents.

Le service de médiation peut être saisi par le consommateur sous les réserves suivantes : le consommateur doit avoir tenté, au préalable, de résoudre le litige directement auprès de la société INTERBAT; la demande ne doit pas être manifestement infondée ou abusive ; le litige ne doit pas avoir été précédemment examiné ou être en cours d'examen par un autre médiateur ou par un tribunal ; le consommateur ne doit pas avoir introduit sa demande auprès du médiateur dans un délai supérieur à un an à compter de sa réclamation écrite auprès de la société INTERBAT; le litige entre dans le champ de compétence du médiateur.

TOUT LITIGE AVEC DES REVENDEURS RELATIF A L'INTERPRETATION, L'EXECUTION ET/OU LA RESILIATION DU PRESENT CONTRAT, ET NE POUVANT ETRE RESOLU A L'AMIABLE, SERA SOUMIS A LA JURIDICTION EXCLUSIVE DU TRIBUNAL DE COMMERCE DE TOURS AUQUEL LES PARTIES FONT EXPRESSEMENT ATTRIBUTION DE COMPETENCE, MEME EN CAS DE PLURALITE DE DEFENDEURS, EN REFERE, APPEL EN GARANTIE OU PAR REQUETE.