

# connubia

2024 collection

05/2024  
tarif | F

Daily stories



# INDEX

TABOURETS	TABOURETS	PAGE 21
CHAISES	CHAISES CHAISES PLIANTES CHAISES HOME OFFICE CANAPÉS, FAUTEUILS ET POUFS	PAGE 40
TABLES	TABLES FIXES ET TABLES À RALLONGES CONSOLES À RALLONGES ET BUREAU TABLES BASSES TRANSFORMABLES ET TABLES PLIANTES PIÉTEMENTS TABLES SECTEUR COLLECTIVITÉ PLATEAUX TABLES SECTEUR COLLECTIVITÉ	PAGE 102
MEUBLES D'APPOINT	TABLES BASSES MIROIRS ET AUTRES ACCESSOIRES	PAGE 161
MEUBLES ZONE JOUR	BIBLIOTHÈQUES MEUBLES ZONE JOUR	PAGE 163
TAPIS	TAPIS	PAGE 168

# INDEX

CODE	NOM	PAGE	CODE	NOM	PAGE	CODE	NOM	PAGE	CODE	NOM	PAGE
<b>TABOURETS</b>			<b>CHAISES</b>								
CB1672	ACADEMY	21	CB2182	ABBY	40	CB2308-MTO	COZY MID	62	CB2114-MTO	TUKA	100
CB1672-MTO	ACADEMY	21	CB2192	ABBY	40	CB2312	DESY	62	CB2117	TUKA	81
CB1673	ACADEMY	22	CB2193	ABBY	40	CB2312-MTO	DESY	63	CB2117-MTO	TUKA	81
CB1673-MTO	ACADEMY	22	CB2194	ABBY	40	CB2131-E	EASY	65	CB2126	TUKA	95
CB1674	ACADEMY	23	CB1663	ACADEMY	45	CB2132-E	EASY	65	CB2126-MTO	TUKA	95
CB1674-MTO	ACADEMY	23	CB1663-MTO	ACADEMY	47	CB3502-E	EASY	97	CB2127 180	TUKA	83
CB1675	ACADEMY	24	CB1664	ACADEMY	50	CB3503-2P E	EASY	97	CB2127 360	TUKA	84
CB1675-MTO	ACADEMY	24	CB1664-MTO	ACADEMY	50	CB3503-3P E	EASY	97	CB2127-MTO 180	TUKA	83
CB1676	ACADEMY	25	CB1665	ACADEMY	43	CB5216-E	EASY	65	CB2127-MTO 360	TUKA	84
CB1676-MTO	ACADEMY	25	CB1665-E	ACADEMY	44	CB2188	EIDE	65	CB2133	TUKA	83
CB2165	ACADEMY	25	CB1665-MTO	ACADEMY	43	CB2188-A	EIDE	65	CB2134	TUKA	83
CB2166	ACADEMY	26	CB1671-E	ACADEMY	47	CB2188-A MTO	EIDE	66	CB2153-E	TUKA	84
CB2167	ACADEMY	26	CB1677	ACADEMY	49	CB1526	ESCUDO	66	CB3514-2P E	TUKA	101
CB2168	ACADEMY	26	CB1678-1	ACADEMY	50	CB5073	FLAT	92	CB2183	TUKA MID	85
CB2169	ACADEMY	26	CB1694 180	ACADEMY	51	CB1525	GARDA	66	CB2183-MTO	TUKA MID	85
CB1329	ACE	27	CB1694 360	ACADEMY	52	CB1419	GO!	67	CB2190	TUKA MID	85
CB57	AIR	27	CB1694-MTO 180	ACADEMY	51	CB1913	MAYA	67	CB2190-MTO	TUKA MID	85
CB1984	BAYO	27	CB1694-MTO 360	ACADEMY	52	CB1927	MAYA	67	CB2306	TUKA MID HOLE	86
CB1985	BAYO	27	CB1695	ACADEMY	93	CB1976	MAYA	67	CB2306-MTO	TUKA MID HOLE	86
CB1393	BOHEME	28	CB1696	ACADEMY	47	CB1022	NEW YORK	68	CB2307	TUKA MID HOLE	86
CB1939	COSMOPOLITAN	28	CB1696-MTO	ACADEMY	48	CB624	NEW YORK	94	CB2307-MTO	TUKA MID HOLE	86
CB1940	COSMOPOLITAN	28	CB1696-N	ACADEMY	48	CB2310	OPS!	68	CB2161	TUKA SOFT	87
CB1941	COSMOPOLITAN	28	CB1696-N MTO	ACADEMY	48	CB2310-E	OPS!	68	CB2161-MTO	TUKA SOFT	87
CB1942	COSMOPOLITAN	28	CB1697	ACADEMY	49	CB2311	OPS!	69	CB2162	TUKA SOFT	87
CB1943	COSMOPOLITAN	29	CB1697-MTO	ACADEMY	49	CB2311-E	OPS!	69	CB2162-MTO	TUKA SOFT	87
CB2309	COZY MID	29	CB1697-N	ACADEMY	49	CB2316 180	OPS!	69	CB2163 180	TUKA SOFT	88
CB2309-MTO	COZY MID	29	CB1911	ACADEMY	93	CB2316 360	OPS!	69	CB2163 360	TUKA SOFT	88
CB1688	GARDA	29	CB2137	ACADEMY	55	CB2317 180	OPS!	70	CB2163-MTO 180	TUKA SOFT	88
CB1513	GO!	30	CB2137-MTO	ACADEMY	55	CB2317 360	OPS!	70	CB2163-MTO 360	TUKA SOFT	88
CB1087	NEW YORK	30	CB2142	ACADEMY	54	CB2318	OPS!	95	CB2164	TUKA SOFT	96
CB1088	NEW YORK	30	CB2142-E	ACADEMY	55	CB2319	OPS!	95	CB2164-MTO	TUKA SOFT	96
CB2108	RILEY	31	CB2142-MTO	ACADEMY	54	CB5207	POF	97	CB1955	UP!	88
CB2108-MTO	RILEY	31	CB2143	ACADEMY	56	CB5207-E	POF	98	CB1986-A	YO!	90
CB2109	RILEY	34	CB2143-MTO	ACADEMY	56	CB3441	REEF	98	CB1986-E	YO!	90
CB2109-MTO	RILEY	34	CB2144	ACADEMY	56	CB3441-2P MTO	REEF	98	CB1991-A	YO!	90
CB2110	RILEY	32	CB2144-MTO	ACADEMY	56	CB3441-MTO	REEF	98	CB1991-E	YO!	90
CB2110-MTO	RILEY	32	CB2145	ACADEMY	94	CB3441-P	REEF	99	CB3501-2P E	YO!	101
CB2116	RILEY	33	CB2145-MTO	ACADEMY	94	CB3441-P MTO	REEF	99	CB3501-3P E	YO!	101
CB2116-MTO	RILEY	33	CB2146 180	ACADEMY	57	CB2157	RILEY	72	CB3505-E	YO!	101
CB2108-A	RILEY SOFT	31	CB2146 360	ACADEMY	57	CB2157-MTO	RILEY	73	CB2151	ZERO	91
CB2108-A MTO	RILEY SOFT	31	CB2146-MTO 180	ACADEMY	57	CB2157-N	RILEY	73			
CB2109-A	RILEY SOFT	34	CB2146-MTO 360	ACADEMY	57	CB2157-N MTO	RILEY	73			
CB2109-A MTO	RILEY SOFT	34	CB2159	ACADEMY	52	CB2158	RILEY	72			
CB2110-A	RILEY SOFT	32	CB2170	ACADEMY	53	CB2158-MTO	RILEY	72			
CB2110-A MTO	RILEY SOFT	32	CB2171	ACADEMY	53	CB2189	RILEY MID	74			
CB2116-A	RILEY SOFT	33	CB2172	ACADEMY	53	CB2189-MTO	RILEY MID	74			
CB2116-A MTO	RILEY SOFT	33	CB2173	ACADEMY	53	CB2197	RILEY MID	74			
CB1542	SIREN	35	CB2174 180	ACADEMY	54	CB2197-MTO	RILEY MID	74			
CB2139	SIXTY	35	CB2174 360	ACADEMY	54	CB1901	ROSIE SOFT	75			
CB2139-MTO	SIXTY	35	CB2175	ACADEMY	94	CB1901-MTO	ROSIE SOFT	75	CB4855-R 110 A	ARTIC	102
CB1995	TUKA	36	CB2181-E	ACADEMY	55	CB1924	ROSIE SOFT	75	CB4855-R 130 A	ARTIC	102
CB1995-MTO	TUKA	37	CB5101	ACADEMY	50	CB1924-MTO	ROSIE SOFT	75	CB4855-R 130 B	ARTIC	103
CB1996	TUKA	37	CB1320	ACE	58	CB1959	SIBILLA	75	CB4855-R 160 A	ARTIC	103
CB1996-MTO	TUKA	37	CB93	AIR	58	CB1959-A	SIBILLA SOFT	76	CB4855-R 160 B	ARTIC	104
CB1997	TUKA	35	CB1069	AIR HIGH	58	CB1959-A MTO	SIBILLA SOFT	76	CB4855-R 160 C	ARTIC	104
CB1997-MTO	TUKA	36	CB1056	ALCHEMIA	58	CB2111	SIGNORINA	76	CB4855-RC 50	ARTIC CONSOLLE	153
CB1998	TUKA	36	CB205	ALU	92	CB1536	SIREN	76	CB4860-R 130	ARTIC FAST	105
CB1998-MTO	TUKA	36	CB1523	ARGO	59	CB2138	SIXTY	77	CB4860-R 160	ARTIC FAST	105
CB2305	TUKA	37	CB2152	BALIA	59	CB2138-MTO	SIXTY	77	CB4857-R 160	BAND	105
CB2305-MTO	TUKA	38	CB1983	BAYO	59	CB3509	SIXTY	99	CB4857-R 180	BAND	106
CB2184	TUKA MID	38	CB2119	BAYO	59	CB3509-MTO	SIXTY	99	CB4857-R 220	BAND	106
CB2184-MTO	TUKA MID	39	CB1257	BOHEME	60	CB207	SKIP	92	CB4010-R 110	BARON	107
CB2191	TUKA MID	38	CB1970	CAFFÈ	60	CB2141	TALKS	77	CB4010-R 130	BARON	108
CB2191-MTO	TUKA MID	38	CB2315	CLIKCLAK	92	CB2141-MTO	TALKS	77	CB4010-R 160	BARON	109
CB1987-A	YO!	39	CB1462	CLUB	60	CB1993	TUKA	80	CB4010-R 180	BARON	110
			CB1656	COPENHAGEN	60	CB1993-MTO	TUKA	81	CB4795-R 160	BOLD	110
			CB1656-S	COPENHAGEN	61	CB1994	TUKA	80	CB4759-A 40	COCKTAIL	156
			CB1656-S MTO	COPENHAGEN	61	CB1994-MTO	TUKA	80	CB4759-A 56	COCKTAIL	156
			CB2135	COZY	61	CB1999	TUKA	82	CB4759-B 40	COCKTAIL	156
			CB2135-MTO	COZY	62	CB1999-E	TUKA	82	CB4759-B 56	COCKTAIL	156
			CB2308	COZY MID	62	CB1999-MTO	TUKA	82	CB4759-FD 120	COCKTAIL	111
						CB2113	TUKA	100	CB4759-FD 90	COCKTAIL	110
						CB2113-MTO	TUKA	100	CB4760-A 40	COCKTAIL	157
						CB2114	TUKA	100	CB4760-A 55	COCKTAIL	157
						CB2114-E	TUKA	101	CB4760-B 40	COCKTAIL	156

## TABLES



# INDEX

CODE	NOM	PAGE	CODE	NOM	PAGE	CODE	NOM	PAGE
CB4760-B 55	COCKTAIL	157	CB4865-R 200	ORION	143	<b>TAPIS</b>		
CB4762-D60BK	COCKTAIL	158	CB4799-R 150	PEGASO	144			
CB4762-D70BK	COCKTAIL	158	CB4797-R 130 A	PENTAGON	144			
CB4762-D80BK	COCKTAIL	158	CB4797-R 130 B	PENTAGON	145			
CB4762-D90BK	COCKTAIL	159	CB4797-R 160 A	PENTAGON	146			
CB4762-Q60BK	COCKTAIL	159	CB4797-R 160 B	PENTAGON	147			
CB4762-Q70BK	COCKTAIL	159	CB4797-R 160 C	PENTAGON	147			
CB4762-Q80BK	COCKTAIL	159	CB4800-R 130	PENTAGON FAST	148			
CB4762-Q90BK	COCKTAIL	160	CB4800-R 160	PENTAGON FAST	148			
CB4764-D60BK E	COCKTAIL	158	CB4005-FD 120	PLANET	149			
CB4764-D80BK E	COCKTAIL	158	CB4005-FD 90	PLANET	148			
CB4764-Q60BK E	COCKTAIL	159	CB4862-FB 160	POD	149			
CB4764-Q80BK E	COCKTAIL	160	CB4862-FB 180	POD	149			
CB4835-D80 E	COCKTAIL	160	CB4862-FD 120	POD	149			
CB4835-Q80 E	COCKTAIL	160	CB08-A	QUADRO	154			
CB4094-Q 90	DINE	111	CB4847-B 66	QUITE	157			
CB4094-R 110	DINE	111	CB4069-R 160	SIGMA	150			
CB4094-R 120	DINE	111	CB4069-R 180	SIGMA	150			
CB4804-FD 120	DIX	112	CB4085-R 110	SNAP	150			
CB4804-FD 120 E	DIX	112	CB4085-R 120	SNAP	150			
CB4804-FD 90	DIX	112	CB4085-R 130	SNAP	151			
CB4815-R 130 A	DORIAN	113	CB4801-R 150	WINGS	151			
CB4815-R 130 B	DORIAN	114	CB4812-FD 120 E	YO!	151			
CB4815-R 160 A	DORIAN	115	CB4812-FS 160 E	YO!	151			
CB4815-R 160 B	DORIAN	116	CB4812-FS 200 E	YO!	152			
CB4815-R 160 C	DORIAN	118	CB4798-R 140	ZEFFIRO	152			
CB4815-R 160 E	DORIAN	117						
CB4850-FR 200	DUEL	118						
CB4850-R 200	DUEL	119						
CB4813-FD 80 E	EASY	119						
CB4813-FQ 80 E	EASY	119						
CB4813-FR 120 E	EASY	119						
CB5217-E	EASY	154						
CB4858-FE 200	ELLISSE	120						
CB4858-R 160	ELLISSE	120						
CB4858-R 200	ELLISSE	120						
CB4724-R 110 A	EMINENCE	121	CB5212	APP	162			
CB4724-R 130 A	EMINENCE	122	CB5225-G	CIOP	161			
CB4724-R 130 B	EMINENCE	124	CB5225-P	CIOP	161			
CB4724-R 160 A	EMINENCE	126	CB5225-X	CIOP	161			
CB4724-R 160 B	EMINENCE	128	CB5231-G	INCISO	162			
CB4724-R 160 C	EMINENCE	130	CB5231-P	INCISO	162			
CB4724-RC 50	EMINENCE CONSOLLE	153	CB5223	JUNO	162			
CB4856-R 110 A	EMINENCE EVO	133	CB5074	LUNE	162			
CB4856-R 130 A	EMINENCE EVO	133						
CB4856-R 130 B	EMINENCE EVO	134						
CB4856-R 160 A	EMINENCE EVO	134						
CB4856-R 160 B	EMINENCE EVO	135						
CB4856-R 160 C	EMINENCE EVO	136						
CB4859-R 130	EMINENCE EVO FAST	136						
CB4859-R 160	EMINENCE EVO FAST	137						
CB4788-R 130	EMINENCE FAST	131						
CB4788-R 160	EMINENCE FAST	132						
CB4844	FOLDY	153						
CB4088-R 160	GATE	137	CB6108-1	COVER	167			
CB4088-R 180	GATE	137	CB6108-2	COVER	167			
CB4088-R 220	GATE	138	CB6108-3	COVER	167			
CB4739-D 120	GIOVE	138	CB6106-1	SHELFY	163			
CB4739-E 140	GIOVE	139	CB6106-1A	SHELFY	163			
CB4836-D 120	HEY GIO!	139	CB6106-2	SHELFY	163			
CB4836-R 140	HEY GIO!	139	CB6106-2A	SHELFY	163			
CB4809-FR 160	IRON	140	CB6106-3	SHELFY	163			
CB4809-FR 200	IRON	140	CB6106-3A	SHELFY	164			
CB4832-R 130	LORD	140	CB6106-4	SHELFY	164			
CB4832-R 160	LORD	141	CB6106-5	SHELFY	164			
CB5041-A	MAGIC-J	154	CB6106-6	SHELFY	164			
CB490	MASCOTTE	154	CB6106-7	SHELFY	164			
CB4728-FD 120	MIKADO	141	CB6106-C1	SHELFY	165			
CB4728-FD 140	MIKADO	141	CB6106-C2	SHELFY	165			
CB4728-FR 160	MIKADO	142	CB6106-C3	SHELFY	165			
CB4728-FR 180	MIKADO	142	CB6106-C4	SHELFY	165			
CB4789-R 130	MIKADO	142	CB6106-C5	SHELFY	165			
CB4789-R 160	MIKADO	142	CB6106-C6	SHELFY	166			
CB4865-D 140	ORION	143	CB6106-C7	SHELFY	166			
CB4865-R 160	ORION	143	CB6106-C8	SHELFY	166			
			CB6106-C9	SHELFY	166			

## MEUBLES D'APPOINT

## MEUBLES ZONE JOUR

# LÉGENDE ET INFORMATIONS GÉNÉRALES



## INDICATEUR DE DURABILITÉ

Identifie les produits basés sur le développement durable.  
Pour plus d'informations [connubia.com](http://connubia.com)

Ci-dessous la liste des modèles qui sont basés sur ce principe:

famille	code	section du tarif	version
ABBY	CB2182	CHAISES	
	CB2192	CHAISES	
	CB2193	CHAISES	
	CB2194	CHAISES	
ACADEMY	CB1663	CHAISES	uniquement avec l'assise en PP
	CB1664	CHAISES	uniquement avec l'assise en PP
	CB1665	CHAISES	uniquement avec l'assise en PP
	CB1666-E	CHAISES	
	CB1671-E	CHAISES	
	CB1694 180	CHAISES	uniquement avec l'assise en PP
	CB1694 360	CHAISES	uniquement avec l'assise en PP
	CB1695	CHAISES	uniquement avec l'assise en PP
	CB1696	CHAISES	uniquement avec l'assise en PP
	CB1697	CHAISES	uniquement avec l'assise en PP
	CB1911	CHAISES	uniquement avec l'assise en PP
	CB2137	CHAISES	uniquement avec l'assise en PP recyclé 100%
	CB2142	CHAISES	uniquement avec l'assise en PP recyclé 100%
	CB2142-E	CHAISES	
	CB2143	CHAISES	uniquement avec l'assise en PP recyclé 100%
	CB2144	CHAISES	uniquement avec l'assise en PP recyclé 100%
	CB2145	CHAISES	uniquement avec l'assise en PP recyclé 100%
	CB2146 180	CHAISES	uniquement avec l'assise en PP recyclé 100%
	CB2146 360	CHAISES	uniquement avec l'assise en PP recyclé 100%
	CB2181-E	CHAISES	
CB1672	TABOURETS	uniquement avec l'assise en PP	
CB1673	TABOURETS	uniquement avec l'assise en PP	
CB1674	TABOURETS	uniquement avec l'assise en PP	
CB1675	TABOURETS	uniquement avec l'assise en PP	
CB1676	TABOURETS	uniquement avec l'assise en PP	
BAYO	CB1983	CHAISES	
	CB2119	CHAISES	
	CB1984	TABOURETS	
	CB1985	TABOURETS	
COSMOPOLITAN	CB1939	TABOURETS	
	CB1940	TABOURETS	
	CB1941	TABOURETS	
	CB1942	TABOURETS	
	CB1943	TABOURETS	
EIDE	CB2188	CHAISES	
OPS!	CB2310	CHAISES	
	CB2310-E	CHAISES	
	CB2311	CHAISES	
	CB2311-E	CHAISES	
	CB2316 180	CHAISES	
	CB2316 360	CHAISES	
	CB2317 180	CHAISES	
	CB2317 360	CHAISES	

# LÉGENDE ET INFORMATIONS GÉNÉRALES



## INDICATEUR DE DURABILITÉ

Identifie les produits basés sur le développement durable.  
Pour plus d'informations [connubia.com](http://connubia.com)

Ci-dessous la liste des modèles qui sont basés sur ce principe:

famille	code	section du tarif	version
REEF	CB3441	CANAPÉS, FAUTEUILS ET POUFS	
	CB3441-P	CANAPÉS, FAUTEUILS ET POUFS	
	CB3441-2P MTO	CANAPÉS, FAUTEUILS ET POUFS	uniquement avec le revêtement OCEANIC
TUKA	CB1999	CHAISES	uniquement avec l'assise en PP recyclé 100%
	CB1999-E	CHAISES	uniquement avec l'assise en PP recyclé 100%
	CB2117	CHAISES	uniquement avec l'assise en PP recyclé 100%
	CB2126	CHAISES	uniquement avec l'assise en PP recyclé 100%
	CB2127 180	CHAISES	uniquement avec l'assise en PP recyclé 100%
	CB2127 360	CHAISES	uniquement avec l'assise en PP recyclé 100%
	CB2133	CHAISES	
	CB2134	CHAISES	
YO!	CB1986-A	CHAISES	
	CB1986-E	CHAISES	uniquement avec l'assise en PP
	CB1991-A	CHAISES	
	CB1991-E	CHAISES	uniquement avec l'assise en PP
	CB1987-A	TABOURETS	
	CB1987-E	TABOURETS	uniquement avec l'assise en PP
ZERO	CB2151	CHAISES	
ARTIC	CB4855-R 110 A	TABLES	uniquement avec le plateau en mélaminé P11E et P13E
	CB4855-R 130 A	TABLES	uniquement avec le plateau en mélaminé P11E et P13E
	CB4855-R 130 B	TABLES	uniquement avec le plateau en mélaminé P11E et P13E
	CB4855-R 160 A	TABLES	uniquement avec le plateau en mélaminé P11E et P13E
	CB4855-R 160 B	TABLES	uniquement avec le plateau en mélaminé P11E et P13E
	CB4855-R 160 C	TABLES	uniquement avec le plateau en mélaminé P11E et P13E
ARTIC CONSOLLE	CB4855-RC 50	TABLES	
BAND	CB4857-R 160	TABLES	uniquement avec le plateau en mélaminé P11E et P13E
	CB4857-R 180	TABLES	uniquement avec le plateau en mélaminé P11E et P13E
BARON	CB4010-R 130	TABLES	uniquement avec le plateau en mélaminé P11E et P13E
	CB4010-R 160	TABLES	uniquement avec le plateau en mélaminé P11E et P13E
COCKTAIL	CB4759-FD 90	TABLES	uniquement avec le plateau en mélaminé P11E et P13E
	CB4759-FD 120	TABLES	uniquement avec le plateau en mélaminé P11E et P13E
DIX	CB4804-FD 90	TABLES	uniquement avec le plateau en mélaminé P11E et P13E
	CB4804-FD 120	TABLES	uniquement avec le plateau en mélaminé P11E et P13E
DORIAN	CB4815-R 130 A	TABLES	uniquement avec le plateau en mélaminé P11E et P13E
	CB4815-R 130 B	TABLES	uniquement avec le plateau en mélaminé P11E et P13E
	CB4815-R 160 A	TABLES	uniquement avec le plateau en mélaminé P11E et P13E
	CB4815-R 160 B	TABLES	uniquement avec le plateau en mélaminé P11E et P13E
	CB4815-R 160 C	TABLES	uniquement avec le plateau en mélaminé P11E et P13E
EMINENCE	CB4724-R 110 A	TABLES	uniquement avec le plateau en mélaminé P11E et P13E
	CB4724-R 130 A	TABLES	uniquement avec le plateau en mélaminé P11E et P13E
	CB4724-R 130 B	TABLES	uniquement avec le plateau en mélaminé P11E et P13E
	CB4724-R 160 A	TABLES	uniquement avec le plateau en mélaminé P11E et P13E
	CB4724-R 160 B	TABLES	uniquement avec le plateau en mélaminé P11E et P13E
	CB4724-R 160 C	TABLES	uniquement avec le plateau en mélaminé P11E et P13E
EMINENCE EVO	CB4856-R 110 A	TABLES	uniquement avec le plateau en mélaminé P11E et P13E
	CB4856-R 130 A	TABLES	uniquement avec le plateau en mélaminé P11E et P13E
	CB4856-R 130 B	TABLES	uniquement avec le plateau en mélaminé P11E et P13E

# LÉGENDE ET INFORMATIONS GÉNÉRALES



## INDICATEUR DE DURABILITÉ









Identifie les produits basés sur le développement durable.  
Pour plus d'informations [connubia.com](http://connubia.com)

Ci-dessous la liste des modèles qui sont basés sur ce principe:

<b>famille</b>	<b>code</b>	<b>section du tarif</b>	<b>version</b>
EMINENCE EVO	CB4856-R 160 A	TABLES	uniquement avec le plateau en mélaminé P11E et P13E
	CB4856-R 160 B	TABLES	uniquement avec le plateau en mélaminé P11E et P13E
	CB4856-R 160 C	TABLES	uniquement avec le plateau en mélaminé P11E et P13E
GIOVE	CB4739-D 120	TABLES	uniquement avec le plateau en mélaminé P11E et P13E
	CB4739-E 140	TABLES	uniquement avec le plateau en mélaminé P11E et P13E
LORD	CB4832-R 130	TABLES	uniquement avec le plateau en mélaminé P11E et P13E
	CB4832-R 160	TABLES	uniquement avec le plateau en mélaminé P11E et P13E
ORION	CB4865-D 140	TABLES	uniquement avec le plateau en mélaminé P11E et P13E
PENTAGON	CB4797-R 130 A	TABLES	uniquement avec le plateau en mélaminé P11E et P13E
	CB4797-R 130 B	TABLES	uniquement avec le plateau en mélaminé P11E et P13E
	CB4797-R 160 A	TABLES	uniquement avec le plateau en mélaminé P11E et P13E
	CB4797-R 160 B	TABLES	uniquement avec le plateau en mélaminé P11E et P13E
	CB4797-R 160 C	TABLES	uniquement avec le plateau en mélaminé P11E et P13E
PLANET	CB4005-FD 90	TABLES	uniquement avec le plateau en mélaminé P11E et P13E
	CB4005-FD 120	TABLES	uniquement avec le plateau en mélaminé P11E et P13E
POD	CB4862-FD 120	TABLES	
	CB4862-FB 160	TABLES	
	CB4862-FB 180	TABLES	
APP	CB5212	MEUBLES D'APPOINT	
VULLY	CB7277-A	TAPIS	
	CB7277-B	TAPIS	
	CB7277-C	TAPIS	

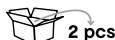
# LÉGENDE ET INFORMATIONS GÉNÉRALES

## SYMBOLES

	Nouveau modèle		Modèle empilable
	Nouvelle finition		Adapté pour usage externe
	Modèle à assembler		Base pivotante avec mécanisme de retour
	Multiple d'emballage faisant référence au modèle. Coïncide avec la quantité minimum pouvant être commandée sauf indication contraire.		Modèle pivotant à 360°
	Ce modèle peut être personnalisé avec programme MADE TO ORDER		Traitement superficiel qui retarde l'absorption des tâches à base d'eau

## ACRONYMES - DONNÉES TECHNIQUES

<b>L.</b>	Largeur totale du modèle	<b>KG</b>	Poids brut (par rapport à la quantité minimum de commande)
<b>P.</b>	Profondeur totale du modèle	<b>MC</b>	Volume total (par rapport à la quantité minimum de commande)
<b>H.</b>	Hauteur maximale du modèle		
<b>H.A.</b>	Hauteur maximale de l'assise du modèle		
<b>ACC.</b>	Hauteur maximale de l'accoudoir		

## ACRONYMES - MATÉRIAUX

A_ <b>alu.</b>	aluminium	H_ <b>hêt.</b>	hêtre	N_ <b>ny.</b>	noyer
C_ <b>céramique (b)</b>	céramique couplée avec le bois	L_ <b>laq.</b>	laqué	P_ <b>pp</b>	polypropylène
<b>céramique (v)</b>	céramique couplée avec le verre	M_ <b>mél.</b>	mélaminé	R_ <b>rev.</b>	revêtu
<b>chê.</b>	chêne	<b>mét.</b>	métal teinté	S_ <b>strat.</b>	stratifié
F_ <b>fin.</b>	finition	<b>mult.</b>	multipli	<b>strat.HPL</b>	stratifié HPL
<b>frê.</b>	frêne				





# LÉGENDE ET INFORMATIONS GÉNÉRALES

## COMMENT LIRE LE TARIF - DONNÉES TECHNIQUES

### \_chaises

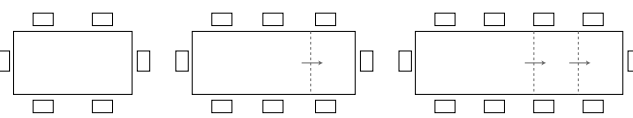
<b>ACADEMY CB1674</b>					Nom et code du modèle
DIMENSIONS	L. 48	P. 55	H. 104	H.A. 66	Hauteur maximale Hauteur maximale de l'assise
CARACTÉRISTIQUES	 1 pc	 KG 10,7	MC 0,25		

### \_tables

<b>DORIAN CB4815-R 160 B</b>						
Système d'ouverture et sièges disponibles autour de la table						
DIMENSIONS	L. 160 (210) (260)	P. 90	H. 76 (66,5)			
CARACTÉRISTIQUES	 1 pc	 KG 96,1	MC 0,43			
	Largeur totale du modèle (Largeur du modèle avec rallonges)					
	Hauteur totale du modèle (Hauteur disponible sous le caisson)					

### \_meubles d'appoint

<b>MASCOTTE CB490</b>					
DIMENSIONS	L. 105	P. 70 (140)	H. 74 (42) (64,5) (32,5)		
CARACTÉRISTIQUES	 1 pc	KG 49,5	MC 0,45		
DÉTAILS	TABLE RÉGLABLE EN 7 HAUTEURS DIFFÉRENTES - PLATEAU QUI DOUBLE SA DIMENSION, OUVERTURE À LIVRE				
	Profondeur totale du modèle (Profondeur du modèle avec rallonges)				Système d'ouverture et sièges disponibles au tour de la table
	Hauteur totale maximum du modèle (Hauteur totale minimum du modèle) (Hauteur maximum disponible sous le caisson) (Hauteur minimum disponible sous le caisson)				

### \_tapis

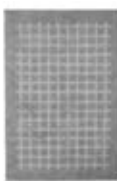
<b>NEW CEK CB7257-B</b>					Épaisseur
DIMENSIONS	L. 300	P. 200	H. 1,3		
CARACTÉRISTIQUES	 1 pc	KG 15,3	MC 0,07		
DÉTAILS	TAPIS FABRIQUÉ À LA MACHINE - 60% POLYPROPYLENE 40% POLYESTER				

# LÉGENDE ET INFORMATIONS GÉNÉRALES

## COMMENT LIRE LE TARIF - MATÉRIAUX ET FINITIONS

**DIX CB4804-FD 120**

**DIMENSIONS** L. 120 | P. 120 | H. 76 (73)

**CARACTÉRISTIQUES** 1 pc | KG 70,0 | MC 0,39

**DÉTAILS** BORD VERTICAL - PLATEAU ÉPAISSEUR: MÉLAMINÉ/LAQUÉ 2,5 CM  
- STRATIFIÉ 3 CM - STRATIFIÉ (HPL) AVEC ÂME NOIRE 1 CM

Détails pertinents concernant le modèle



PIÈTEMENT		PLATEAU/BORD	
mét.	<input type="checkbox"/> P3L ROUGE OXYDE OPAQUE	mét.	<input type="checkbox"/> P18W BETON GRIS
	<input type="checkbox"/> P15 NOIR OPAQUE		<input type="checkbox"/> P49W CHÊNE NATUREL
	<input type="checkbox"/> P94 BLANC OPTIQUE OPAQUE		<input type="checkbox"/> P50W BRONZE OXYDE

Partie du modèle illustré

Matériel

Code finition

Description finition

### BOIS

Pour une lecture correcte des Finitions des bois, veuillez noter que la première note (Bois) indique de quel matériel est constitué le support de la finition. La deuxième note (Finition) indique la teinte du produit et correspond au code P... afin de favoriser les assortiments, même si réalisés sur des bois différents.

Les échantillons couleurs que vous trouvez dans la section «Finitions Matériaux» représentent le plus fidèlement possible et dans les dimensions réelles les caractéristiques structurelles du bois.

Le bois est un matériel naturel, il peut donc se vérifier des petites variations de tonalité imputables aux bois employés.

### MÉTAUX - MATIÈRES PLASTIQUES - MATÉRIAUX SYNTHÉTIQUES LAVABLES

Le code P... identifie la couleur de l'article ou du composant.

Les échantillons couleurs que vous trouvez dans la section «Finitions Matériaux» représentent le plus fidèlement possible et dans les dimensions réelles les caractéristiques structurelles des différents types de matériaux.

De petites différences de couleur peuvent se produire en fonction des différences structurelles des différents matériaux.

### TISSUS ET FIBRES TISSUS

Le code à 3 chiffres identifie la couleur du tissu appliqué pour l'article / composant.

Chaque lot de tissu peut présenter des nuances de bords différentes par rapport à la couleur de l'échantillon, et également quand les articles ne sont pas fabriqués à la même période. Pour le nettoyage des revêtements en tissu déhoussables se reporter aux instructions données sur la fiche technique du produit.

### CUIRS

Le code à 3 ou 4 chiffres identifie la couleur du cuir appliqué pour l'article/composant.

Les marques naturelles de la peau, les imperfections et les différences dans la couleur du cuir par rapport à l'échantillon ne constituent pas de défauts, mais ce sont des éléments qui caractérisent le cuir véritable et qui en prouvent l'authenticité.

# LÉGENDE ET INFORMATIONS GÉNÉRALES

## FINITIONS - MATÉRIAUX

---

GEW	SÉRIGRAPHIÉ EXTRACLAIR	P1KW <small>NEW</small>	GRAPHITE	P49W	CHÊNE NATUREL
GMB <small>NEW</small>	MIROIR BRONZE	P1NW <small>NEW</small>	BLANC SEL	P50W	BRONZE OXYDE
GMG <small>NEW</small>	MIROIR GRIS	P1PW <small>NEW</small>	TERRE	P510	ARDOISE
GMR	MIROIR	P1WW <small>NEW</small>	LIMO	P54P	VERT THYM TRANSPARENT
GTA	SÉRIGRAPHIÉ GRÈGE	P201	NOYER	P55P	SAFRAN TRANSPARENT
GTB <small>NEW</small>	BRONZE TRANSPARENT	P20C	ARDOISE BLANCHE	P56P	TERRE OPAQUE
GTG <small>NEW</small>	GRIS FUMÉ	P21C	PIASENTINA GRISE	P58W	BLANC SEL
GTR	TRANSPARENT	P22C	CARDOSO NOIR	P5C	BLANC SEL
P02	HÊTRE BLANCHI	P22W	BLANC MATERICO	P66P <small>NEW</small>	SABLE
P100	BLEU CIEL OPAQUE	P24C	ARENARIA	P6C	NOIR OXYDE
P11E	VULCANO	P25C	TERRA DI POMPEI	P6L	VERT BOUTEILLE OPAQUE
P12	SMOKE	P266	GRIS FUMÉ TRANSPARENT	P74	ALUMINIUM BRILLANT
P128	WENGÉ	P28W	GRIS	P77	CHROMÉ
P132	GRAPHITE	P2C <small>NEW</small>	MARBRE BLANC	P7L	SAFRAN OPAQUE
P13E	TERRE GLAISE	P2L	ROSE POUDRE OPAQUE	P810	CIMENT
P15	NOIR OPAQUE	P309	ACIER SATINÉ MONOCOUCHE	P83	ALUMINIUM SATINÉ
P151	CHANVRE OPAQUE	P321	PLOMB	P848	TRANSPARENT
P15L	NOIR OPAQUE	P328	NOUGAT OPAQUE	P84W	PIERRE PIASENTINA
P16	GRIS OPAQUE	P33C <small>NEW</small>	NOIR DÉSIR	P8L	VERT THYM OPAQUE
P176	GRÈGE OPAQUE	P33L	LAITON TEINTÉ	P900	GRÈGE OPAQUE
P17C	MARBRE BLANC ALPI	P35W	VINTAGE	P94	BLANC OPTIQUE OPAQUE
P18W	BETON GRIS	P38M	LAVA OPAQUE	P95	ACIER SATINÉ
P19W	CHÊNE NATUREL	P3L	ROUGE OXYDE OPAQUE	P956	GRIS OPAQUE
P1C	CIMENT	P421	NOIR	P973	MOUTARDE OPAQUE
P1CW	MATERA	P42L	ARDOISE OPAQUE	P98W	CIMENT GRIS
P1DW	VESUVIO	P43L	COULEUR TERRE OPAQUE	P9AW	BLANC
P1EW	SASSI	P45L	PLATINE OPAQUE	P9BW	NOIR
P1FW	TERRE	P47W	CHÊNE TABAC		



# LÉGENDE ET INFORMATIONS GÉNÉRALES

## PROGRAMME REVÊTEMENTS STANDARD

---

### BERNA

1SA3	SABLE
1SA6	GRÈGE
1SB2	GRIS FONCÉ

### CROS

SKZ	SABLE
SLA	GRÈGE
SLB	NOIR
SLC	CITRON
SLD	SAFRAN
SLE	ROSE
SLF	BORDEAUX
SLG	VERT THYM
SLH	VERT BOUTEILLE
SYQ	BLEU

### ENIL

SYS	IVOIRE
SYT	SABLE
SYU	GRÈGE
SYV	GRIS ANTHRACITE
SYW	VERT BOUTEILLE
SYX	OCÉAN

### MAT

SLJ	SABLE
SLK	COULEUR CAMEL
SLL	CITRON
SLM	SAFRAN
SLN	ROSE
SLP	VERT BOUTEILLE
SLQ	GRIS
SYP	BLEU

### OCEANIC iam greer

SUS	SABLE
SUT	GRÈGE
SUU	VERT
SUV	CITRON
SUW	ROSE
SUX	SAFRAN
SYR	BLEU

### RAIN

T2P	SABLE
T2Q	GRÈGE
T2R	GRIS ANTHRACITE

### VENICE

S0F	SABLE
S0H	VERT BOUTEILLE
S0J	OCÉAN
S0K	ROUGE BRIQUE
S0L	GRIS CENDRE

### SYNDERME

315	NOIR
474	BLANC OPTIQUE
D03	GRÈGE
R04	COGNAC
R16	GRIS

### CUIR

683	NOIR
705	BLANC OPTIQUE
D04	GRÈGE
L16	GRIS

### CARBON LOOK

481	GRIS ANTHRACITE
-----	-----------------

### BEDFORD

S7K	GRÈGE
S7M	NOIR
SLY	BLANC SEL
SLZ	COULEUR TERRE

### EKOS

G8J	MOKA
G8K	BLANC
G8L	NOISETTE
G8N	NOIR
G8Q	GRÈGE
G8R	GRIS
G8S	COGNAC

### NET

450	STEEL
460	GRIS
AJ2 	SABLE

### SONOR

480	ALUMINIUM
-----	-----------

### VINTAGE

S0A	DÉSERT
S0B	TABAC
S0C	ÉBÈNE
S0W	GRIS CENDRE
S0X	CHANVRE

### COOK

SPS	SABLE
SPT	CITRON
SPU	VERT THYM
SPV	SAFRAN

### SAMOA

SQC	VERT THYM SQUARE
-----	------------------

### TORTUGA

STA	SABLE
STC	VERT THYM
STD	SAFRAN

### TRAMA

SQL	VERT THYM
-----	-----------

# LÉGENDE ET INFORMATIONS GÉNÉRALES

## PROGRAMME REVÊTEMENTS MADE TO ORDER

---

Le programme MADE TO ORDER Connubia vous offre la possibilité de personnaliser nos modèles best-sellers de chaises tapissées avec un large choix de revêtements.

Le minimum de commande pour ce programme est le suivant :

- 2 pièces ou multiples d'emballage pour les tabourets ;
- 4 pièces ou multiples d'emballage pour les chaises ;
- 2 pièces pour fauteuils en bout de table si commandés avec quatre chaises du même modèle;
- 2 pièces ou multiples d'emballage pour les chaises avec accoudoirs avec une majoration de 20% uniquement si commandées avec un autre article (p.ex. tables, autres chaises, etc objets exclus) qui doit respecter la quantité minimale;
- 1 pièce pour chaises HOME OFFICE avec pied à roulettes/ou base pivotante avec une majoration de 30%.

Uniquement les tissus présents dans la boîte et avec le signe  et dans la liste ci-dessous st à la fin du tarif « Programme MADE TO ORDER » sont disponibles pour cette collection.

La disponibilité dans notre dépôt est prévue dans 6 semaines dès la confirmation de la commande.

Pour les modèles revêtus avec le tissu du client « COM », nous vous prions de suivre les instructions à page 12-13 de cette section du du tarif.

---

### CATÉGORIE A

<b>BERNA</b>	1SA3 - 1SA6 - 1SB2
<b>CROS</b>	SKZ - SLA - SLB - SLC - SLD - SLE - SLF - SLG - SLH - SYQ
<b>EKOS</b>	G8J - G8K - G8L - G8N - G8Q - G8R - G8S
<b>ENIL</b>	SYS - SYT - SYU - SYV - SYW - SYX
<b>MAT</b>	SLJ - SLK - SLL - SLM - SLN - SLP - SLQ - SYP
<b>RAIN</b> 	T2P - T2Q - T2R
<b>VENICE</b>	S0F - S0G - S0H - S0J - S0K - S0L
<b>VINTAGE</b>	S0A - S0B - S0C - S0W - S0X

### CATÉGORIE E (DISPONIBLE UNIQUEMENT SUR LE CANAPÉ REEF CB441-2P MTO)

<b>OCEANIC</b>	SUS - SUT - SUU - SUV - SUW - SUX - SYR
----------------	---

---

### CATÉGORIE F

<b>ESPRIT</b>	683 - 705 - D04 - L16
---------------	-----------------------

### MODÈLES AVEC REVÊTEMENT MADE TO ORDER NON DISPONIBLES

CHAISES	COPENHAGEN	CS1656-S MTO	EKOS - VINTAGE
---------	------------	--------------	----------------

---

### REVÊTEMENT NÉCESSAIRE POUR « COM »

Section	Nom_Modèle	Code_Modèle	Mètres Linéaires	Yards	
TABOURETS	CB1672-MTO	ACADEMY	1,20	1,40	
	CB1673-MTO	ACADEMY	1,20	1,40	
	CB1674-MTO	ACADEMY	1,20	1,40	
	CB1675-MTO	ACADEMY	1,20	1,40	
	CB1676-MTO	ACADEMY	1,20	1,40	
	CB2309-MTO	COZY MID	1,60	1,80	
	CB2108-MTO	RILEY	0,80	0,90	
	CB2109-MTO	RILEY	0,80	0,90	
	CB2110-MTO	RILEY	0,80	0,90	
	CB2116-MTO	RILEY	0,80	0,90	
	CB2108-A MTO	RILEY SOFT	0,70	0,80	
	CB2109-A MTO	RILEY SOFT	0,70	0,80	
	CB2110-A MTO	RILEY SOFT	0,70	0,80	
	CB2116-A MTO	RILEY SOFT	0,70	0,80	
	CB2139-MTO	SIXTY	1,30	1,50	
	CB1995-MTO	TUKA	1,50	1,70	
	CB1996-MTO	TUKA	1,50	1,70	
	CB1997-MTO	TUKA	1,50	1,70	
	CB1998-MTO	TUKA	1,50	1,70	
	CB2305-MTO	TUKA	1,50	1,70	
	CB2184-MTO	TUKA MID	1,40	1,60	
	CB2191-MTO	TUKA MID	1,40	1,60	
	CHAISES	CB1663-MTO	ACADEMY	1,20	1,40
		CB1664-MTO	ACADEMY	1,20	1,40
		CB1665-MTO	ACADEMY	1,20	1,40
		CB1694-MTO 180	ACADEMY	1,20	1,40
		CB1694-MTO 360	ACADEMY	1,20	1,40
		CB1696-MTO	ACADEMY	1,20	1,40
		CB1696-N MTO	ACADEMY	1,20	1,40
		CB1697-MTO	ACADEMY	1,20	1,40
		CB2137-MTO	ACADEMY	1,40	1,60
		CB2142-MTO	ACADEMY	1,40	1,60
		CB2143-MTO	ACADEMY	1,40	1,60
CB2144-MTO		ACADEMY	1,40	1,60	
CB2146-MTO 180		ACADEMY	1,40	1,60	
CB2146-MTO 360		ACADEMY	1,40	1,60	
CB1656-S MTO		COPENHAGEN	1,20	1,40	
CB2135-MTO		COZY	1,00	1,10	
CB2308-MTO		COZY MID	1,60	1,80	
CB2312-MTO		DESY	1,00	1,10	
CB2188-A MTO		EIDE	0,50	0,60	
CB2157-MTO		RILEY	1,10	1,30	
CB2157-N MTO		RILEY	1,10	1,30	
CB2158-MTO		RILEY	1,10	1,30	
CB2189-MTO		RILEY MID	1,50	1,70	
CB2197-MTO		RILEY MID	1,50	1,70	
CB1901-MTO		ROSIE SOFT	1,80	2,00	
CB1924-MTO		ROSIE SOFT	1,80	2,00	
CB1959-A MTO		SIBILLA SOFT	1,10	1,30	

Section	Nom_Modèle	Code_Modèle	Mètres Linéaires	Yards	
CHAISES	CB2138-MTO	SIXTY	1,20	1,40	
	CB2141-MTO	TALKS	1,00	1,10	
	CB1993-MTO	TUKA	1,30	1,50	
	CB1994-MTO	TUKA	1,30	1,50	
	CB1999-MTO	TUKA	2,00	2,20	
	CB2117-MTO	TUKA	2,00	2,20	
	CB2127-MTO 180	TUKA	2,00	2,20	
	CB2127-MTO 360	TUKA	2,00	2,20	
	CB2161-MTO	TUKA SOFT	2,20	2,50	
	CB2162-MTO	TUKA SOFT	2,20	2,50	
	CB2163-MTO 180	TUKA SOFT	2,20	2,50	
	CB2163-MTO 360	TUKA SOFT	2,20	2,50	
	CB2183-MTO	TUKA MID	1,60	1,80	
	CB2190-MTO	TUKA MID	1,60	1,80	
	CB2306-MTO	TUKA MID	1,60	1,80	
	CB2307-MTO	TUKA MID	1,60	1,80	
	CHAISES HOME OFFICE	CB2145-MTO	ACADEMY	1,40	1,60
		CB2126-MTO	TUKA	2,00	2,20
CB2164-MTO		TUKA SOFT	2,20	2,50	
RELAX ET FAUTEUILS	CB3441-MTO	REEF	5,90	6,50	
	CB3441-P MTO	REEF	3,40	3,80	
	CB3441-2P MTO	REEF	11,00	12,10	
	CB3509-MTO	SIXTY	2,30	2,60	
	CB2113-MTO	TUKA	2,70	3,00	
	CB2114-MTO	TUKA	2,70	3,00	

# LÉGENDE ET INFORMATIONS GÉNÉRALES

## ACHAT D'ARTICLES EN QUANTITÉS AUTRES QUE L'EMBALLAGE STANDARD

---

L'achat de produits ne respectant pas les quantités d'emballage standard indiquées dans la liste de prix est autorisé sous réserve de l'approbation préalable de Calligaris. Un supplément de € 12,00 sera automatiquement appliqué. Ce montant sera également facturé pour les commandes de type EXPOSITION (EXPO). Cette exception n'est pas prévue pour les articles de la catégorie -MTO, pour lesquels vous ferez référence aux indications relatives aux minimums de commande prévues dans la section "Programme Revêtements Made To Order".

Pour commander des chaises en quantités autres que l'emballage standard, si la commande comprend également d'autres articles, entrez la demande dans le champ NOTES du portail. Si vous ne commandez que des chaises, envoyez un courriel.

## PROGRAMME REVÊTEMENTS MADE TO ORDER

---

### REVÊTEMENT CLIENT (COM)

Le minimum de commande pour ce programme est le suivant :

- 2 pièces ou multiples d'emballage pour les tabourets ;
- 4 pièces ou multiples d'emballage pour les chaises ;
- 2 pièces pour fauteuils en bout de table si commandés avec quatre chaises du même modèle;
- 2 pièces ou multiples d'emballage pour les chaises avec accoudoirs avec une majoration de 20% uniquement si commandées avec un autre article (p.ex. tables, autres chaises, etc objets exclus) qui doit respecter la quantité minimale;
- 1 pièce pour chaises HOME OFFICE avec pied à roulettes/ou base pivotante avec une majoration de 30%.

### AVIS DE NON-RESPONSABILITÉ, TERMES ET CONDITIONS

- Veillez suivre attentivement ces règles.
- La consommation du tissu pour chaque modèle (tableau REVÊTEMENT NÉCESSAIRE POUR « COM») ne concerne que le tissu 140 cm hauteur, de couleur unie, sans défaut. La possibilité d'utiliser un tissu d'une largeur différente de 140 cm ou un tissu avec un motif est soumise à l'approbation de Calligaris Spa et à une consommation de tissu plus élevée que celle indiquée sur le tarif.
- L'option "COL" (Cuir client) n'est plus accepté.
- Les parties structurelles non revêtues seront recouvertes d'un tissu standard ; sur les modèles fabriqués avec le revêtement client aucune autre marque ne sera appliquée.
- Les coutures et les charnières seront toujours assorties au revêtement, conformément aux normes utilisées pour nos modèles. Le client doit préciser toutes les coupes spéciales à effectuer, la direction des rayures ou des éventuelles décorations.
- L'approbation de la part de Calligaris S.p.A. du tissu fourni par le client concerne uniquement la réalisation du revêtement.
- Calligaris S.p.A. décline toute responsabilité concernant la résistance à l'usage, l'éventuelle résistance au feu et d'autres caractéristiques techniques des revêtements fournis par le client.
- Calligaris se réserve le droit de demander une nouvelle expédition du revêtement du client s'il est défectueux ou insuffisant.
- Calligaris S.p.A. ne pourra en aucun cas être tenue pour responsable des matériaux envoyés par le client, des défauts et des défaillances techniques de ceux-ci, des éventuelles réactions défectueuses au produit revêtu, ainsi que des instructions d'entretien et de nettoyage.
- Calligaris ne retournera pas éventuel tissu excessif après la réalisation des chaises.
- DÉLAI DE LIVRAISON POUR LE COMMANDES REVÊTEMENTS CLIENT : la disponibilité dans notre dépôt est prévue dans les 8 semaines dès la réception de l'échantillon COM approuvé, au moins différentes indications dues à des caractéristiques particulières du revêtement et, en tout cas, après vérification de la faisabilité technique.

### PROCESSUS D'APPROBATION PRÉALABLE

La possibilité de couvrir le produit demandé avec le revêtement client COM est soumise à Calligaris S.p.A. suite au contrôle d'un échantillon qui doit être envoyé en même temps que l'émission de la commande.

NE PAS envoyer le matériau pour la production sans avoir reçu l'approbation préalable de Calligaris.

- Envoyez votre bon de commande par courriel à : [export.fr@calligaris.it](mailto:export.fr@calligaris.it) ;
- Un échantillon A4 (210x297 mm) du COM est suffisant ;
- Envoyez l'échantillon à Calligaris S.p.A. - Via Trieste, 12 - 33044 Manzano (UD) - Italy - À L'ATTENTION DU SERVICE EXPORT ;
- L'échantillon doit être expédié à notre entreprise DDP « livraison droits acquittés » et doit inclure tous les renseignements pour identifier le matériel, la commande et le modèle auquel il se réfère:
  - Nom et adresse de l'expéditeur (fournisseur de matériaux ; architecte ; interior designer ; etc);
  - Nom et adresse du client ;
  - Votre numéro de commande ;
- Le Client doit envoyer un courriel à : [export.fr@calligaris.it](mailto:export.fr@calligaris.it) pour avertir de l'expédition ;
- L'envoi doit être fait par UPS, DHL ou TNT. Aucun envoi par la poste ne sera accepté.
- Les documents proforma doivent inclure le texte suivant :
  - Tissu envoyé gratuitement à des fins de fabrication seulement.
  - Valeur en douane seulement.

### EXPÉDITION DU MATÉRIEL DESTINÉ À LA PRODUCTION

Après avoir reçu l'approbation préalable de l'échantillon (voir le point "PROCESSUS D'APPROBATION PRÉALABLE" ci-dessus), le revêtement client "COM" doit être expédié à notre entreprise DDP « livraison droits acquittés » et doit inclure tous les renseignements pour identifier le matériel, la commande et le modèle auquel il se réfère . Les renseignements obligatoires sont les suivants. :

- Envoyez l'échantillon à Calligaris S.p.A. - Via Trieste, 12 - 33044 Manzano (UD) - Italy - À L'ATTENTION DU SERVICE EXPORT ;
- Le Client doit envoyer un courriel à : [export.fr@calligaris.it](mailto:export.fr@calligaris.it) pour avertir de l'expédition ;
- L'envoi doit être fait par UPS, DHL ou TNT. Aucun envoi par UPS ou par la poste ne sera accepté ;
- Le matériau doit être expédié en rouleau, non plié, afin d'éviter les dommages (seuls les échantillons préalablement approuvés peuvent être expédiés à plat) ;
- Afin de passer la douane, le client est responsable de demander à son fournisseur de tissu d'inclure toutes les informations techniques sur le matériau, la composition et le contenu.

# dining tables system

---

# LÉGENDE ET INFORMATIONS GÉNÉRALES

## APERÇU DIMENSIONS

	110 (155)	130 (180)	130 (180) (230)	160 (210)	160 (210) (260)	160 (210) (260) (310)	130 (230)	160 (260)
ARTIC	●	●	●	●	●	●		
ARTIC FAST							●	●
DORIAN		●	●	●	●	●		
EMINENCE	●	●	●	●	●	●		
EMINENCE FAST							●	●
EMINENCE EVO	●	●	●	●	●	●		
EMINENCE EVO FAST							●	●
PENTAGON		●	●	●	●	●		
PENTAGON FAST							●	●

Dimensions en cm

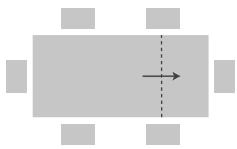

**110 A**  
110(155)x70 cm

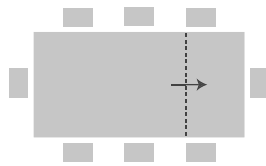

**130 A**  
130(180)x90 cm

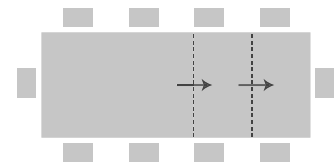

**130 B**  
130(180)(230)x90 cm

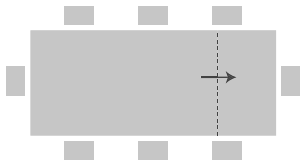

**160 A**  
160(210)x90 cm

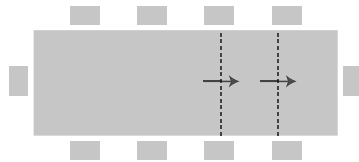

**160 B**  
160(210)(260)x90 cm

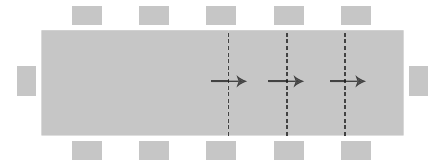

**160 C**  
160(210)(260)(310)x90 cm

## VERSIONS FAST

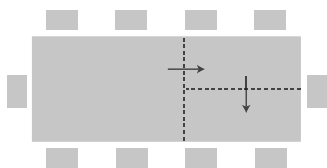

**130**  
130(230)x90 cm

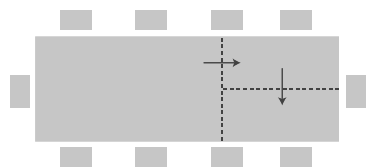

**160**  
160(260)x90 cm

## TYPES DE PIÈTEMENTS

---

### PIÈTEMENTS EN MÉTAL

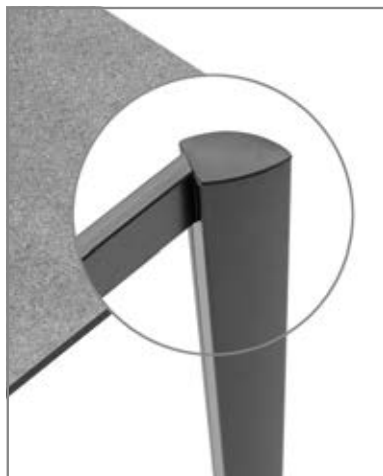

ARTIC / ARTIC FAST

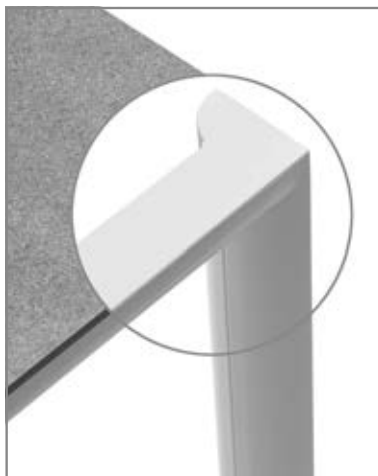

DORIAN

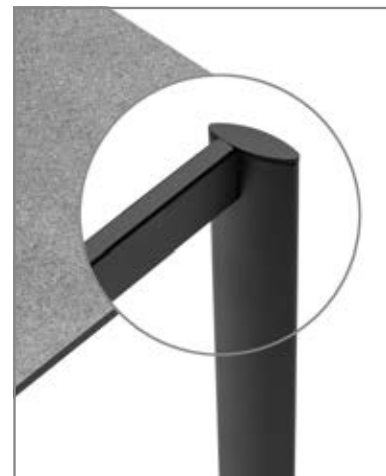

EMINENCE EVO / EMINENCE EVO FAST

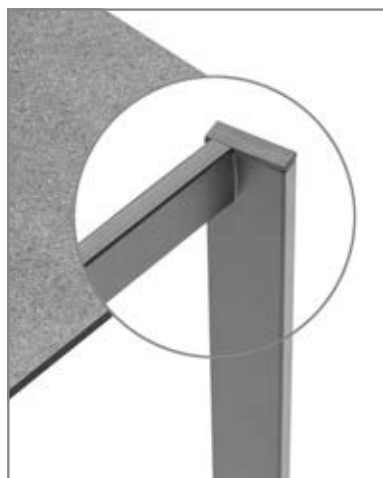

EMINENCE / EMINENCE FAST

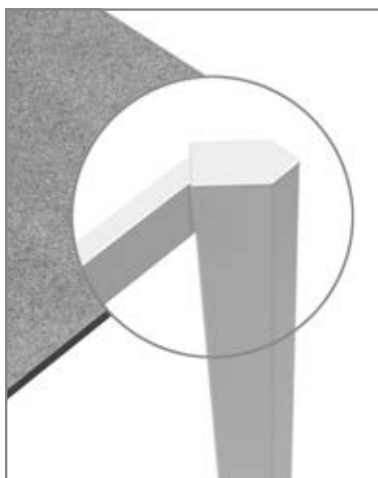

PENTAGON

### PIÈTEMENTS EN BOIS

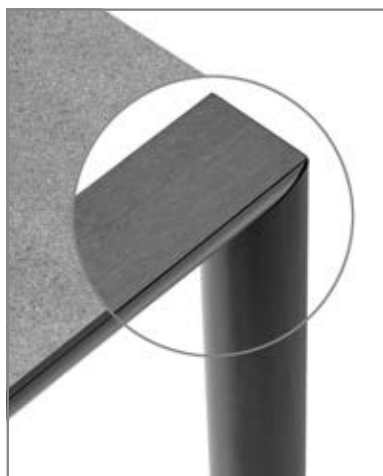

DORIAN

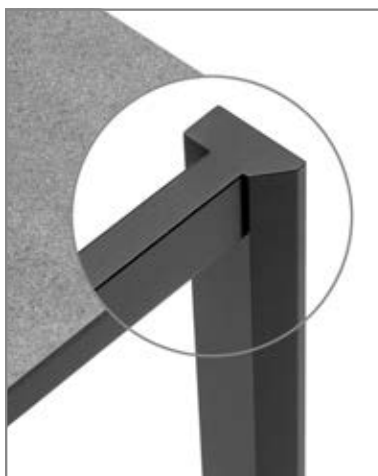

EMINENCE / EMINENCE FAST

# LÉGENDE ET INFORMATIONS GÉNÉRALES

## APERÇU DIMENSIONS

L.	110 (155)	130 (180)	160 (210)		180 (240)	220 (280)
P.	70	85	85	90	100	100
BAND				●	●	●
BARON	●	●	●		●	
GATE				●	●	●
LORD		●	●			
SIGMA				●	●	

Dimensions en cm

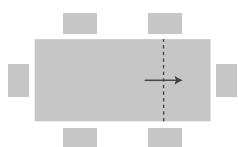

**110**  
110(155)x70 cm

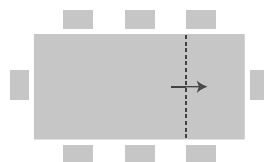

**130**  
130(180)x85 cm

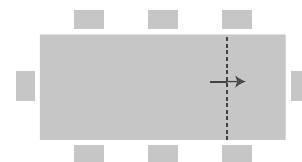

**160**  
160(210)x85 cm  
160(210)x90 cm

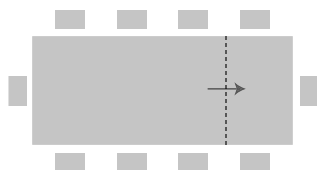

**180**  
180(240)x100 cm



**220**  
220(280)x100 cm



## TYPES DE PIÉTEMENTS

---

### PIÉTEMENTS EN MÉTAL



BAND

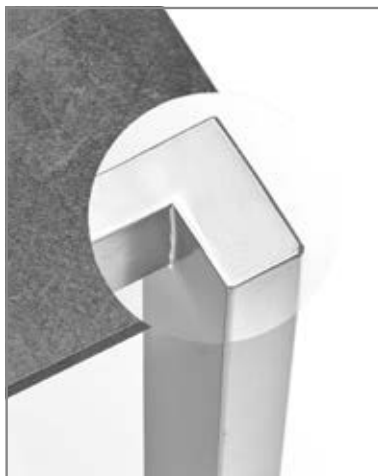

BARON A



BARON B



GATE



LORD

### PIÉTEMENTS EN BOIS



BAND



LORD



SIGMA

# ENREGISTREMENT DES COMMANDES DANS LE PORTAIL

Afin de vous offrir un meilleur service, nous vous prions de saisir les commandes des TABOURETS, CHAISES, CANAPÉS, TABLES, COMPLÉMENTS, TAPIS en suivant les instructions ci-dessous :

- Accéder au portail au lien <https://portal.calligaris.it>
- Dans la section «PRODUITS ET COMMANDES», sélectionner «Enregistrement Commandes»
- Choisir l'adresse de livraison, l'option livraison Commande en une seule livraison ou Commande en plusieurs livraisons, remplir le champ de la date de livraison demandée et éventuellement le champ références.

Gamme	Code modèle	Code article	Description article	Disponibilité	Qté	Prix tarif	Total
SIBILLA	CB1959	Code article					

Envoyer Reset

EXEMPLE:

CHAISES

- 1) Gamme
- 2) Code Modèle
- 3) Code Article
- 4) Description Article
- 5) Quantité

ex. SIBILLA  
les versions des modèles à sélectionner sortent automatiquement  
les versions du code article/finitions à sélectionner sortent automatiquement  
ex. 8 pcs

- Cliquer sur "Ajouter" pour saisir un nouvel Article. A la fin de la commande cliquer sur "Envoyer".

Vous recevrez immédiatement par mail un document avec le récapitulatif de la commande que vous venez de saisir.

Veillez contrôler de suite la commande et gérez rapidement toute modification en accédant à la section « PRODUITS ET COMMANDES » en sélectionnant « Rectification Commandes ».

Pour toute éventuelle information supplémentaire, veuillez-vous référer au Manuel d'Utilisation du Portail Calligaris qui est disponible dans la section DOWNLOAD du Portail.

Le nombre des pièces contenues dans l'emballage est indiqué dans le tarif dans la section « CARACTÉRISTIQUES » du modèle.

Un message d'avertissement s'affichera si vous avez entré une quantité qui diffère de la quantité minimale d'emballage ou de ses multiples. Pour continuer, vous devrez l'ajuster.



Pour toute demande de quantités autres que l'emballage standard, veuillez faire référence aux indications que vous trouvez à la page 14 du tarif au paragraphe : "ACHAT D'ARTICLES EN QUANTITÉS AUTRES QUE L'EMBALLAGE STANDARD".

La fiche produit se trouve dans chaque emballage des produits Calligaris conformément à la loi DL206/2005 du code de la consommation e du decret du 8 fevrier 1997 n101 «Normes de procédure».

Ce tarif n'est valide qu'au moment de son impression. Les caractéristiques et dimensions des produits peuvent être sujettes à modification sans préavis et sans obligations de la part de Calligaris S.p.A..

# TABOURETS





## ACADEMY CB1672

DIMENSIONS	L. 47	P. 50	H. 106	H.A. 66
CARACTÉRISTIQUES	 1 pc	 KG 9,2	 MC 0,25	
DÉTAILS	REPOSE-PIEDS CHROMÉ			



STRUCTURE			ASSISE				€	
hêt.	<input type="checkbox"/> P02	HÊTRE BLANCHI	pp	<input type="checkbox"/> P2L	ROSE POUDRE OPAQUE	<input type="checkbox"/> P3L	ROUGE OXYDE OPAQUE	288,00
	<input type="checkbox"/> P132	GRAPHITE		<input type="checkbox"/> P7L	SAFRAN OPAQUE	<input type="checkbox"/> P8L	VERT THYM OPAQUE	
	<input type="checkbox"/> P201	NOYER		<input type="checkbox"/> P15	NOIR OPAQUE	<input type="checkbox"/> P16	GRIS OPAQUE	
				<input type="checkbox"/> P94	BLANC OPTIQUE OPAQUE	<input type="checkbox"/> P151	CHANVRE OPAQUE	
				<input type="checkbox"/> P328	NOUGAT OPAQUE	<input type="checkbox"/> P900	GRÈGE OPAQUE	
				<input type="checkbox"/> P973	MOUTARDE OPAQUE			
			Ekos	<input type="checkbox"/> G8K	BLANC	<input type="checkbox"/> G8N	NOIR	433,00
				<input type="checkbox"/> G8Q	GRÈGE	<input type="checkbox"/> G8R	GRIS	
				<input type="checkbox"/> G8S	COGNAC			
			Vintage	<input type="checkbox"/> S0A	DÉSERT	<input type="checkbox"/> S0B	TABAC	
				<input type="checkbox"/> SOC	ÉBÈNE	<input type="checkbox"/> S0W	GRIS CENDRE	
				<input type="checkbox"/> SOX	CHANVRE			
			synderme	<input type="checkbox"/> 315	NOIR	<input type="checkbox"/> D03	GRÈGE	
				<input type="checkbox"/> R04	COGNAC	<input type="checkbox"/> R16	GRIS	
			Mat	<input type="checkbox"/> SLJ	SABLE	<input type="checkbox"/> SLK	COULEUR CAMEL	
				<input type="checkbox"/> SLL	CITRON	<input type="checkbox"/> SLM	SAFRAN	
				<input type="checkbox"/> SLP	VERT BOUTEILLE	<input type="checkbox"/> SLQ	GRIS	
				<input type="checkbox"/> SYP	BLEU			
	frê.	<input type="checkbox"/> P12	SMOKE	pp	<input type="checkbox"/> P2L	ROSE POUDRE OPAQUE	<input type="checkbox"/> P3L	ROUGE OXYDE OPAQUE
<input type="checkbox"/> P15L		NOIR OPAQUE	<input type="checkbox"/> P7L		SAFRAN OPAQUE	<input type="checkbox"/> P8L	VERT THYM OPAQUE	
<input type="checkbox"/> P19W		CHÊNE NATUREL	<input type="checkbox"/> P15		NOIR OPAQUE	<input type="checkbox"/> P16	GRIS OPAQUE	
			<input type="checkbox"/> P94		BLANC OPTIQUE OPAQUE	<input type="checkbox"/> P151	CHANVRE OPAQUE	
			<input type="checkbox"/> P328		NOUGAT OPAQUE	<input type="checkbox"/> P900	GRÈGE OPAQUE	
			<input type="checkbox"/> P973		MOUTARDE OPAQUE			
			Ekos	<input type="checkbox"/> G8K	BLANC	<input type="checkbox"/> G8N	NOIR	466,00
				<input type="checkbox"/> G8Q	GRÈGE	<input type="checkbox"/> G8R	GRIS	
				<input type="checkbox"/> G8S	COGNAC			
			Vintage	<input type="checkbox"/> S0A	DÉSERT	<input type="checkbox"/> S0B	TABAC	
				<input type="checkbox"/> SOC	ÉBÈNE	<input type="checkbox"/> S0W	GRIS CENDRE	
				<input type="checkbox"/> SOX	CHANVRE			
			synderme	<input type="checkbox"/> 315	NOIR	<input type="checkbox"/> D03	GRÈGE	
				<input type="checkbox"/> R04	COGNAC	<input type="checkbox"/> R16	GRIS	
			Mat	<input type="checkbox"/> SLJ	SABLE	<input type="checkbox"/> SLK	COULEUR CAMEL	
				<input type="checkbox"/> SLL	CITRON	<input type="checkbox"/> SLM	SAFRAN	
				<input type="checkbox"/> SLP	VERT BOUTEILLE	<input type="checkbox"/> SLQ	GRIS	
				<input type="checkbox"/> SYP	BLEU			

## ACADEMY CB1672-MTO



DIMENSIONS	L. 47	P. 50	H. 105	H.A. 65
CARACTÉRISTIQUES	 1 pc	 KG 9,2	 MC 0,25	
LOT MINIMUM	2 PIÈCES (DE LA MÊME FINITION). POUR QUANTITÉS SUPÉRIEURES, VEUILLEZ PRÉVOIR MULTIPLES D'EMBALLAGE			
DÉTAILS	REPOSE-PIEDS CHROMÉ - MÊTRES NÉCESSAIRES POUR «COM» À PAGE 13			



STRUCTURE			ASSISE			€
hêt.	<input type="checkbox"/> P02	HÊTRE BLANCHI	rev.au choix	<input type="checkbox"/> A	CATÉGORIE « A »	468,00
	<input type="checkbox"/> P132	GRAPHITE	rev.au choix	<input type="checkbox"/> F	CATÉGORIE « F »	686,00
	<input type="checkbox"/> P201	NOYER	rev.	<input type="checkbox"/> COM	Tissu client	468,00
frê.	<input type="checkbox"/> P12	SMOKE	rev.au choix	<input type="checkbox"/> A	CATÉGORIE « A »	502,00
	<input type="checkbox"/> P15L	NOIR OPAQUE	rev.au choix	<input type="checkbox"/> F	CATÉGORIE « F »	719,00
	<input type="checkbox"/> P19W	CHÊNE NATUREL	rev.	<input type="checkbox"/> COM	Tissu client	502,00

# TABOURETS





## ACADEMY CB1673

DIMENSIONS	L. 50	P. 50	H. 121	H.A. 81
CARACTÉRISTIQUES	 1 pc	 KG 9,7	 MC 0,32	
DÉTAILS	REPOSE-PIEDS CHROMÉ			



STRUCTURE		ASSISE		€		
hêt.	<input type="checkbox"/> P02 HÊTRE BLANCHI	pp	<input type="checkbox"/> P2L ROSE POUDRE OPAQUE	<input type="checkbox"/> P3L ROUGE OXYDE OPAQUE	<b>309,00</b>	
		<input type="checkbox"/> P132 GRAPHITE	<input type="checkbox"/> P7L SAFRAN OPAQUE	<input type="checkbox"/> P8L VERT THYM OPAQUE		
		<input type="checkbox"/> P15 NOIR OPAQUE	<input type="checkbox"/> P16 GRIS OPAQUE			
		<input type="checkbox"/> P94 BLANC OPTIQUE OPAQUE	<input type="checkbox"/> P151 CHANVRE OPAQUE			
		<input type="checkbox"/> P328 NOUGAT OPAQUE	<input type="checkbox"/> P900 GRÈGE OPAQUE			
		<input type="checkbox"/> P973 MOUTARDE OPAQUE				
		Ekos	<input type="checkbox"/> G8K BLANC	<input type="checkbox"/> G8N NOIR		<b>454,00</b>
		<input type="checkbox"/> G8Q GRÈGE	<input type="checkbox"/> G8R GRIS			
		<input type="checkbox"/> G8S COGNAC				
		Vintage	<input type="checkbox"/> S0A DÉSERT	<input type="checkbox"/> S0B TABAC		
		<input type="checkbox"/> SOC ÉBÈNE	<input type="checkbox"/> S0W GRIS CENDRE			
		<input type="checkbox"/> SOX CHANVRE				
		synderme	<input type="checkbox"/> 315 NOIR	<input type="checkbox"/> D03 GRÈGE		
		<input type="checkbox"/> R04 COGNAC	<input type="checkbox"/> R16 GRIS			
		Mat	<input type="checkbox"/> SLJ SABLE	<input type="checkbox"/> SLK COULEUR CAMEL		
	<input type="checkbox"/> SLL CITRON	<input type="checkbox"/> SLM SAFRAN				
	<input type="checkbox"/> SLP VERT BOUTEILLE	<input type="checkbox"/> SLQ GRIS				
	<input type="checkbox"/> SYP BLEU					
frê.	<input type="checkbox"/> P19W CHÊNE NATUREL	pp	<input type="checkbox"/> P2L ROSE POUDRE OPAQUE	<input type="checkbox"/> P3L ROUGE OXYDE OPAQUE	<b>349,00</b>	
			<input type="checkbox"/> P7L SAFRAN OPAQUE	<input type="checkbox"/> P8L VERT THYM OPAQUE		
		<input type="checkbox"/> P15 NOIR OPAQUE	<input type="checkbox"/> P16 GRIS OPAQUE			
		<input type="checkbox"/> P94 BLANC OPTIQUE OPAQUE	<input type="checkbox"/> P151 CHANVRE OPAQUE			
		<input type="checkbox"/> P328 NOUGAT OPAQUE	<input type="checkbox"/> P900 GRÈGE OPAQUE			
		<input type="checkbox"/> P973 MOUTARDE OPAQUE				
		Ekos	<input type="checkbox"/> G8K BLANC	<input type="checkbox"/> G8N NOIR		<b>494,00</b>
		<input type="checkbox"/> G8Q GRÈGE	<input type="checkbox"/> G8R GRIS			
		<input type="checkbox"/> G8S COGNAC				
		Vintage	<input type="checkbox"/> S0A DÉSERT	<input type="checkbox"/> S0B TABAC		
		<input type="checkbox"/> SOC ÉBÈNE	<input type="checkbox"/> S0W GRIS CENDRE			
		<input type="checkbox"/> SOX CHANVRE				
		synderme	<input type="checkbox"/> 315 NOIR	<input type="checkbox"/> D03 GRÈGE		
		<input type="checkbox"/> R04 COGNAC	<input type="checkbox"/> R16 GRIS			
		Mat	<input type="checkbox"/> SLJ SABLE	<input type="checkbox"/> SLK COULEUR CAMEL		
	<input type="checkbox"/> SLL CITRON	<input type="checkbox"/> SLM SAFRAN				
	<input type="checkbox"/> SLP VERT BOUTEILLE	<input type="checkbox"/> SLQ GRIS				
	<input type="checkbox"/> SYP BLEU					

## ACADEMY CB1673-MTO

DIMENSIONS	L. 50	P. 50	H. 120	H.A. 80
CARACTÉRISTIQUES	 1 pc	 KG 9,7	 MC 0,32	
LOT MINIMUM	2 PIÈCES (DE LA MÊME FINITION). POUR QUANTITÉS SUPÉRIEURES, VEUILLEZ PRÉVOIR MULTIPLES D'EMBALLAGE			
DÉTAILS	REPOSE-PIEDS CHROMÉ - MÊTRES NÉCESSAIRES POUR «COM» À PAGE 13			



STRUCTURE		ASSISE		€
hêt.	<input type="checkbox"/> P02 HÊTRE BLANCHI <input type="checkbox"/> P132 GRAPHITE	rev.au choix	<input type="checkbox"/> A CATÉGORIE « A »	<b>489,00</b>
		rev.au choix	<input type="checkbox"/> F CATÉGORIE « F »	<b>707,00</b>
		rev.	<input type="checkbox"/> COM Tissu client	<b>489,00</b>
frê.	<input type="checkbox"/> P19W CHÊNE NATUREL	rev.au choix	<input type="checkbox"/> A CATÉGORIE « A »	<b>529,00</b>
		rev.au choix	<input type="checkbox"/> F CATÉGORIE « F »	<b>747,00</b>
		rev.	<input type="checkbox"/> COM Tissu client	<b>529,00</b>

**ACADEMY CB1674**

DIMENSIONS	L. 48	P. 55	H. 104	H.A. 66
CARACTÉRISTIQUES	 1 pc	 KG 10,7	 MC 0,25	



STRUCTURE		ASSISE		€	
mét.	<input type="checkbox"/> P15 NOIR OPAQUE	<input type="checkbox"/> P2L ROSE POUDRE OPAQUE	<input type="checkbox"/> P3L ROUGE OXYDE OPAQUE	251,00	
	<input type="checkbox"/> P77 CHROMÉ	<input type="checkbox"/> P7L SAFRAN OPAQUE	<input type="checkbox"/> P8L VERT THYM OPAQUE		
		<input type="checkbox"/> P15 NOIR OPAQUE	<input type="checkbox"/> P16 GRIS OPAQUE		
		<input type="checkbox"/> P94 BLANC OPTIQUE OPAQUE	<input type="checkbox"/> P151 CHANVRE OPAQUE		
		<input type="checkbox"/> P328 NOUGAT OPAQUE	<input type="checkbox"/> P900 GRÈGE OPAQUE		
		<input type="checkbox"/> P973 MOUTARDE OPAQUE			
		<input type="checkbox"/> G8K BLANC	<input type="checkbox"/> G8N NOIR		396,00
		<input type="checkbox"/> G8Q GRÈGE	<input type="checkbox"/> G8R GRIS		
		<input type="checkbox"/> G8S COGNAC			
		<input type="checkbox"/> S0A DÉSERT	<input type="checkbox"/> S0B TABAC		
		<input type="checkbox"/> SOC ÉBÈNE	<input type="checkbox"/> S0W GRIS CENDRE		
		<input type="checkbox"/> SOX CHANVRE			
		<input type="checkbox"/> 315 NOIR	<input type="checkbox"/> D03 GRÈGE		
		<input type="checkbox"/> R04 COGNAC	<input type="checkbox"/> R16 GRIS		
		<input type="checkbox"/> SLJ SABLE	<input type="checkbox"/> SLK COULEUR CAMEL		
		<input type="checkbox"/> SLL CITRON	<input type="checkbox"/> SLM SAFRAN		
		<input type="checkbox"/> SLP VERT BOUTEILLE	<input type="checkbox"/> SLQ GRIS		
		<input type="checkbox"/> SYP BLEU			

**ACADEMY CB1674-MTO**

DIMENSIONS	L. 48	P. 55	H. 104	H.A. 66
CARACTÉRISTIQUES	 1 pc	 KG 10,7	 MC 0,25	
LOT MINIMUM	2 PIÈCES (DE LA MÊME FINITION). POUR QUANTITÉS SUPÉRIEURES, VEUILLEZ PRÉVOIR MULTIPLES D'EMBALLAGE			
DÉTAILS	MÈTRES NÉCESSAIRES POUR «COM» À PAGE 13			





STRUCTURE		ASSISE		€
mét.	<input type="checkbox"/> P15 NOIR OPAQUE	rev.au choix	<input type="checkbox"/> A CATÉGORIE « A »	432,00
	<input type="checkbox"/> P77 CHROMÉ	rev.au choix	<input type="checkbox"/> F CATÉGORIE « F »	649,00
		rev.	<input type="checkbox"/> COM Tissu client	432,00

# TABOURETS

## ACADEMY CB1675

DIMENSIONS L. 50 | P. 53 | H. 119 | H.A. 81

CARACTÉRISTIQUES  1 pc  KG 11,1 | MC 0,31



STRUCTURE	ASSISE	€			
mét. <input type="checkbox"/> P15 NOIR OPAQUE	pp <input type="checkbox"/> P2L ROSE POUDRE OPAQUE <input type="checkbox"/> P3L ROUGE OXYDE OPAQUE <input type="checkbox"/> P7L SAFRAN OPAQUE <input type="checkbox"/> P8L VERT THYM OPAQUE <input type="checkbox"/> P15 NOIR OPAQUE <input type="checkbox"/> P16 GRIS OPAQUE <input type="checkbox"/> P94 BLANC OPTIQUE OPAQUE <input type="checkbox"/> P151 CHANVRE OPAQUE <input type="checkbox"/> P328 NOUGAT OPAQUE <input type="checkbox"/> P900 GRÈGE OPAQUE <input type="checkbox"/> P973 MOUTARDE OPAQUE	<b>257,00</b>			
			Ekos <input type="checkbox"/> G8K BLANC <input type="checkbox"/> G8N NOIR <input type="checkbox"/> G8Q GRÈGE <input type="checkbox"/> G8R GRIS <input type="checkbox"/> G8S COGNAC	<b>402,00</b>	
					Vintage <input type="checkbox"/> S0A DÉSERT <input type="checkbox"/> S0B TABAC <input type="checkbox"/> SOC ÉBÈNE <input type="checkbox"/> S0W GRIS CENDRE <input type="checkbox"/> SOX CHANVRE
			Mat <input type="checkbox"/> SLJ SABLE <input type="checkbox"/> SLK COULEUR CAMEL <input type="checkbox"/> SLL CITRON <input type="checkbox"/> SLM SAFRAN <input type="checkbox"/> SLP VERT BOUTEILLE <input type="checkbox"/> SLQ GRIS <input type="checkbox"/> SYP BLEU		

## ACADEMY CB1675-MTO

DIMENSIONS L. 50 | P. 53 | H. 119 | H.A. 81



CARACTÉRISTIQUES  1 pc  KG 11,1 | MC 0,31 

LOT MINIMUM 2 PIÈCES (DE LA MÊME FINITION). POUR QUANTITÉS SUPÉRIEURES, VEUILLEZ PRÉVOIR MULTIPLES D'EMBALLAGE DÉTAILS MÈTRES NÉCESSAIRES POUR «COM» À PAGE 13



STRUCTURE	ASSISE	€
mét. <input type="checkbox"/> P15 NOIR OPAQUE	rev.au choix <input type="checkbox"/> A CATÉGORIE « A »	<b>438,00</b>
	rev.au choix <input type="checkbox"/> F CATÉGORIE « F »	<b>655,00</b>
	rev. <input type="checkbox"/> COM Tissu client	<b>438,00</b>





## ACADEMY CB1676

DIMENSIONS	L. 44	P. 49	H. 123 (104)	H.A. 85 (66)
CARACTÉRISTIQUES	 1 pc	 KG 21,7	 MC 0,24	
DÉTAILS	LEVÉE À GAZ - REPOSE-PIEDS RÉALISÉ EN PROFIL PLEIN DE SECTION RECTANGULAIRE - BASE AVEC BALLAST			



STRUCTURE		ASSISE		€
mét.	<input type="checkbox"/> P77 CHROMÉ	pp	<input type="checkbox"/> P2L ROSE POUDRE OPAQUE	575,00
	<input type="checkbox"/> P95 ACIER SATINÉ		<input type="checkbox"/> P3L ROUGE OXYDE OPAQUE	
			<input type="checkbox"/> P7L SAFRAN OPAQUE	
			<input type="checkbox"/> P8L VERT THYM OPAQUE	
			<input type="checkbox"/> P15 NOIR OPAQUE	
			<input type="checkbox"/> P16 GRIS OPAQUE	
			<input type="checkbox"/> P94 BLANC OPTIQUE OPAQUE	
			<input type="checkbox"/> P151 CHANVRE OPAQUE	
			<input type="checkbox"/> P328 NOUGAT OPAQUE	
			<input type="checkbox"/> P900 GRÈGE OPAQUE	
			<input type="checkbox"/> P973 MOUTARDE OPAQUE	
		Ekos	<input type="checkbox"/> G8K BLANC	720,00
			<input type="checkbox"/> G8N NOIR	
			<input type="checkbox"/> G8Q GRÈGE	
			<input type="checkbox"/> G8R GRIS	
			<input type="checkbox"/> G8S COGNAC	
		Vintage	<input type="checkbox"/> S0A DÉSSERT	
			<input type="checkbox"/> S0B TABAC	
			<input type="checkbox"/> S0C ÉBÈNE	
			<input type="checkbox"/> S0W GRIS CENDRE	
			<input type="checkbox"/> S0X CHANVRE	
		synderme	<input type="checkbox"/> 315 NOIR	
			<input type="checkbox"/> D03 GRÈGE	
			<input type="checkbox"/> R04 COGNAC	
		Mat	<input type="checkbox"/> R16 GRIS	
			<input type="checkbox"/> SLJ SABLE	
			<input type="checkbox"/> SLK COULEUR CAMEL	
			<input type="checkbox"/> SLL CITRON	
			<input type="checkbox"/> SLM SAFRAN	
			<input type="checkbox"/> SLP VERT BOUTEILLE	
			<input type="checkbox"/> SLQ GRIS	
			<input type="checkbox"/> SYP BLEU	





## ACADEMY CB1676-MTO

DIMENSIONS	L. 44	P. 49	H. 123 (104)	H.A. 85 (66)
CARACTÉRISTIQUES	 1 pc	 KG 21,7	 MC 0,24	
LOT MINIMUM	2 PIÈCES (DE LA MÊME FINITION). POUR QUANTITÉS SUPÉRIEURES, VEUILLEZ PRÉVOIR MULTIPLES D'EMBALLAGE			
DÉTAILS	LEVÉE À GAZ - REPOSE-PIEDS RÉALISÉ EN PROFIL PLEIN DE SECTION RECTANGULAIRE - BASE AVEC BALLAST - MÈTRES NÉCESSAIRES POUR «COM» À PAGE 13			



STRUCTURE		ASSISE		€
mét.	<input type="checkbox"/> P77 CHROMÉ	rev.au choix	<input type="checkbox"/> A CATÉGORIE « A »	756,00
	<input type="checkbox"/> P95 ACIER SATINÉ	rev.au choix	<input type="checkbox"/> F CATÉGORIE « F »	973,00
		rev.	<input type="checkbox"/> COM Tissu client	756,00



## ACADEMY CB2165

DIMENSIONS	L. 47	P. 50	H. 84	H.A. 66
CARACTÉRISTIQUES	 1 pc	 KG 8,5	 MC 0,25	
DÉTAILS	REPOSE-PIEDS CHROMÉ			



STRUCTURE		ASSISE		€
hêt.	<input type="checkbox"/> P02 HÊTRE BLANCHI	polycarbonate	<input type="checkbox"/> P848 TRANSPARENT	320,00
	<input type="checkbox"/> P132 GRAPHITE	polycarbonate	<input type="checkbox"/> P54P VERT THYM TRANSPARENT	331,00
	<input type="checkbox"/> P201 NOYER		<input type="checkbox"/> P266 GRIS FUMÉ TRANSPARENT	
frê.	<input type="checkbox"/> P12 SMOKE	polycarbonate	<input type="checkbox"/> P848 TRANSPARENT	352,00
	<input type="checkbox"/> P15L NOIR OPAQUE	polycarbonate	<input type="checkbox"/> P54P VERT THYM TRANSPARENT	363,00
	<input type="checkbox"/> P19W CHÊNE NATUREL		<input type="checkbox"/> P266 GRIS FUMÉ TRANSPARENT	

### ACADEMY CB2166

DIMENSIONS	L. 50	P. 50	H. 99	H.A. 81	
CARACTÉRISTIQUES	 1 pc		KG 9,1	MC 0,32	
DÉTAILS	REPOSE-PIEDS CHROMÉ				



STRUCTURE		ASSISE			€	
hêt.	<input type="checkbox"/> P02	HÊTRE BLANCHI	polycarbonate	<input type="checkbox"/> P848	TRANSPARENT	340,00
	<input type="checkbox"/> P132	GRAPHITE	polycarbonate	<input type="checkbox"/> P54P	VERT THYM TRANSPARENT	351,00
			<input type="checkbox"/> P266	GRIS FUMÉ TRANSPARENT		
frê.	<input type="checkbox"/> P19W	CHÊNE NATUREL	polycarbonate	<input type="checkbox"/> P848	TRANSPARENT	378,00
			polycarbonate	<input type="checkbox"/> P54P	VERT THYM TRANSPARENT	389,00
				<input type="checkbox"/> P266	GRIS FUMÉ TRANSPARENT	

### ACADEMY CB2167

DIMENSIONS	L. 48	P. 55	H. 82	H.A. 66	
CARACTÉRISTIQUES	 1 pc		KG 10,1	MC 0,25	



STRUCTURE		ASSISE			€	
mét.	<input type="checkbox"/> P15	NOIR OPAQUE	polycarbonate	<input type="checkbox"/> P848	TRANSPARENT	285,00
	<input type="checkbox"/> P77	CHROMÉ	polycarbonate	<input type="checkbox"/> P54P	VERT THYM TRANSPARENT	296,00
			<input type="checkbox"/> P266	GRIS FUMÉ TRANSPARENT		



### ACADEMY CB2168

DIMENSIONS	L. 50	P. 53	H. 97	H.A. 81	
CARACTÉRISTIQUES	 1 pc		KG 10,5	MC 0,31	



STRUCTURE		ASSISE			€	
mét.	<input type="checkbox"/> P15	NOIR OPAQUE	polycarbonate	<input type="checkbox"/> P848	TRANSPARENT	291,00
			polycarbonate	<input type="checkbox"/> P54P	VERT THYM TRANSPARENT	302,00
				<input type="checkbox"/> P266	GRIS FUMÉ TRANSPARENT	

### ACADEMY CB2169

DIMENSIONS	L. 44	P. 49	H. 101 (82)	H.A. 85 (66)	
CARACTÉRISTIQUES	 1 pc		KG 21,1	MC 0,24	
DÉTAILS	LEVÉE À GAZ - REPOSE-PIEDS REALISÉ EN PROFIL PLEIN DE SECTION RECTANGULAIRE - BASE AVEC BALLAST				





STRUCTURE		ASSISE			€			
mét.	<input type="checkbox"/> P77	CHROMÉ	polycarbonate	<input type="checkbox"/> P848	TRANSPARENT	593,00		
			<input type="checkbox"/> P95	ACIER SATINÉ	polycarbonate	<input type="checkbox"/> P54P	VERT THYM TRANSPARENT	605,00
					<input type="checkbox"/> P266	GRIS FUMÉ TRANSPARENT		



# TABOURETS

## ACE CB1329

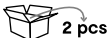
DIMENSIONS L. 41,5 | P. 48 | H. 92 | H.A. 65

CARACTÉRISTIQUES  2 pcs  KG 14,6 | MC 0,28

DÉTAILS ASSISE AVEC BORD ANTÉRIEUR DROIT



STRUCTURE		ASSISE		€	
mét.	<input type="checkbox"/> P15	NOIR OPAQUE	<input type="checkbox"/> G8K	BLANC	149,00
	<input type="checkbox"/> P309	ACIER SATINÉ MONOCOUCHE	<input type="checkbox"/> G8N	NOIR	
			<input type="checkbox"/> G8R	GRIS	
mult. hêt.			<input type="checkbox"/> P02	HÊTRE BLANCHI	158,00
			<input type="checkbox"/> P176	GRÈGE OPAQUE	
Carbon Look	<input type="checkbox"/> 481	GRIS ANTHRACITE	<input type="checkbox"/> P94	BLANC OPTIQUE OPAQUE	
Sonor	<input type="checkbox"/> 480	ALUMINIUM			

## AIR CB57

DIMENSIONS L. 51 | P. 53 | H. 96,5 | H.A. 65



CARACTÉRISTIQUES  1 pc KG 8,0 | MC 0,29



STRUCTURE		ASSISE		€				
mét.	<input type="checkbox"/> P95	ACIER SATINÉ	Net	<input type="checkbox"/> 450	STEEL	<input type="checkbox"/> 460	GRIS	265,00

## BAYO CB1984

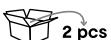
DIMENSIONS L. 47 | P. 46,5 | H. 90 | H.A. 65

CARACTÉRISTIQUES  2 pcs KG 11,0 | MC 0,36  x4



DÉTAILS TABOURET AVEC ASSISE DOUÉE DE TROU POUR L'ÉCOULEMENT DE L'EAU - RÉALISÉE AVEC TECHNOLOGIE "AIRMOULDING" - PATINS INTERCHANGEABLES EN PE À HAUTE RÉSISTANCE



STRUCTURE/ASSISE		€	
pp recyclé 100%	<input type="checkbox"/> P3L	ROUGE OXYDE OPAQUE	191,00
	<input type="checkbox"/> P8L	VERT THYM OPAQUE	
	<input type="checkbox"/> P15	NOIR OPAQUE	
	<input type="checkbox"/> P94	BLANC OPTIQUE OPAQUE	
	<input type="checkbox"/> P900	GRÈGE OPAQUE	

## BAYO CB1985

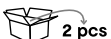
DIMENSIONS L. 47 | P. 47 | H. 101 | H.A. 76

CARACTÉRISTIQUES  2 pcs KG 14,0 | MC 0,32  x4

DÉTAILS TABOURET AVEC ASSISE DOUÉE DE TROU POUR L'ÉCOULEMENT DE L'EAU - RÉALISÉE AVEC TECHNOLOGIE "AIRMOULDING" - PATINS INTERCHANGEABLES EN PE À HAUTE RÉSISTANCE



STRUCTURE/ASSISE		€	
pp recyclé 100%	<input type="checkbox"/> P3L	ROUGE OXYDE OPAQUE	201,00
	<input type="checkbox"/> P15	NOIR OPAQUE	
	<input type="checkbox"/> P94	BLANC OPTIQUE OPAQUE	
	<input type="checkbox"/> P900	GRÈGE OPAQUE	



## BOHEME CB1393

DIMENSIONS	L. 43	P. 49,5	H. 90	H.A. 65
CARACTÉRISTIQUES	 1 pc	KG 8,3	MC 0,22	



STRUCTURE		ASSISE		€
mét.	<input type="checkbox"/> P15 NOIR OPAQUE	synderme	<input type="checkbox"/> 315 NOIR	354,00
mét.	<input type="checkbox"/> P16 GRIS OPAQUE	synderme	<input type="checkbox"/> R16 GRIS	354,00
mét.	<input type="checkbox"/> P94 BLANC OPTIQUE OPAQUE	synderme	<input type="checkbox"/> 474 BLANC OPTIQUE	354,00
mét.	<input type="checkbox"/> P176 GRÈGE OPAQUE	synderme	<input type="checkbox"/> D03 GRÈGE	354,00



## COSMOPOLITAN CB1939

DIMENSIONS	L. 46,5	P. 46	H. 78	H.A. 65
CARACTÉRISTIQUES	 1 pc	 KG 7,1	MC 0,22	
DÉTAILS	REPOSE-PIEDS CHROMÉ			



STRUCTURE		ASSISE		€
hêt.	<input type="checkbox"/> P02 HÊTRE BLANCHI <input type="checkbox"/> P132 GRAPHITE	pp	<input type="checkbox"/> P15 NOIR OPAQUE <input type="checkbox"/> P94 BLANC OPTIQUE OPAQUE	277,00
frê.	<input type="checkbox"/> P12 SMOKE <input type="checkbox"/> P15L NOIR OPAQUE <input type="checkbox"/> P19W CHÊNE NATUREL	pp	<input type="checkbox"/> P15 NOIR OPAQUE <input type="checkbox"/> P94 BLANC OPTIQUE OPAQUE	311,00

## COSMOPOLITAN CB1940

DIMENSIONS	L. 50	P. 50	H. 93	H.A. 80
CARACTÉRISTIQUES	 1 pc	 KG 7,6	MC 0,28	
DÉTAILS	REPOSE-PIEDS CHROMÉ			



STRUCTURE		ASSISE		€
hêt.	<input type="checkbox"/> P02 HÊTRE BLANCHI <input type="checkbox"/> P132 GRAPHITE	pp	<input type="checkbox"/> P15 NOIR OPAQUE <input type="checkbox"/> P94 BLANC OPTIQUE OPAQUE	298,00
frê.	<input type="checkbox"/> P19W CHÊNE NATUREL	pp	<input type="checkbox"/> P15 NOIR OPAQUE <input type="checkbox"/> P94 BLANC OPTIQUE OPAQUE	338,00



## COSMOPOLITAN CB1941

DIMENSIONS	L. 47	P. 50	H. 76	H.A. 65
CARACTÉRISTIQUES	 1 pc	 KG 8,6	MC 0,22	



STRUCTURE		ASSISE		€
mét.	<input type="checkbox"/> P15 NOIR OPAQUE <input type="checkbox"/> P77 CHROMÉ	pp	<input type="checkbox"/> P15 NOIR OPAQUE <input type="checkbox"/> P94 BLANC OPTIQUE OPAQUE	240,00

## COSMOPOLITAN CB1942



DIMENSIONS	L. 50	P. 50	H. 91,5	H.A. 80
CARACTÉRISTIQUES	 1 pc	 KG 9,0	MC 0,28	



STRUCTURE		ASSISE		€
mét.	<input type="checkbox"/> P15 NOIR OPAQUE	pp	<input type="checkbox"/> P15 NOIR OPAQUE <input type="checkbox"/> P94 BLANC OPTIQUE OPAQUE	247,00

## COSMOPOLITAN CB1943

DIMENSIONS L. 44 | P. 43,5 | H. 94 (77) | H.A. 80 (63)

CARACTÉRISTIQUES  1 pc  KG 19,6 | MC 0,20 



DÉTAILS LEVÉE À GAZ - BASE AVEC BALLAST - REPOSE-PIEDS RÉALISÉ EN PROFIL PLEIN DE SECTION RECTANGULAIRE



STRUCTURE		ASSISE		€
mét.	<input type="checkbox"/> P77 CHROMÉ <input type="checkbox"/> P95 ACIER SATINÉ	pp	<input type="checkbox"/> P15 NOIR OPAQUE <input type="checkbox"/> P94 BLANC OPTIQUE OPAQUE	565,00

## NEW COZY MID CB2309

DIMENSIONS L. 46,5 | P. 56,5 | H. 95,5 | H.A. 65

CARACTÉRISTIQUES  1 pc  KG 10,8 | MC 0,43



STRUCTURE		ASSISE		€
mét.	<input type="checkbox"/> P15 NOIR OPAQUE <input type="checkbox"/> P38M LAVA OPAQUE <input type="checkbox"/> P151 CHANVRE OPAQUE	Cros	<input type="checkbox"/> SKZ SABLE <input type="checkbox"/> SLB NOIR <input type="checkbox"/> SLA GRÈGE <input type="checkbox"/> SYQ BLEU	413,00
		Rain	<input type="checkbox"/> T2Q GRÈGE <input type="checkbox"/> T2P SABLE <input type="checkbox"/> T2R GRIS ANTHRACITE	

## NEW COZY MID CB2309-MTO

DIMENSIONS L. 46,5 | P. 56,5 | H. 95,5 | H.A. 65

CARACTÉRISTIQUES  1 pc  KG 10,8 | MC 0,43 



LOT MINIMUM 2 PIÈCES (DE LA MÊME FINITION). POUR QUANTITÉS SUPÉRIEURES, VEUILLEZ PRÉVOIR MULTIPLES D'EMBALLAGE MÈTRES NÉCESSAIRES POUR «COM» À PAGE 13



STRUCTURE		ASSISE		€
mét.	<input type="checkbox"/> P15 NOIR OPAQUE <input type="checkbox"/> P38M LAVA OPAQUE <input type="checkbox"/> P151 CHANVRE OPAQUE	rev.au choix	<input type="checkbox"/> A CATÉGORIE « A » <input type="checkbox"/> F CATÉGORIE « F » <input type="checkbox"/> COM Tissu client	434,00
				545,00
				434,00

## GARDA CB1688

DIMENSIONS L. 44,5 | P. 50,6 | H. 98 | H.A. 65



CARACTÉRISTIQUES  1 pc  KG 9,5 | MC 0,24



STRUCTURE		ASSISE		€
mét.	<input type="checkbox"/> P15 NOIR OPAQUE	Ekos	<input type="checkbox"/> G8N NOIR	345,00
mét.	<input type="checkbox"/> P16 GRIS OPAQUE	Ekos	<input type="checkbox"/> G8R GRIS	345,00
mét.	<input type="checkbox"/> P94 BLANC OPTIQUE OPAQUE	Ekos	<input type="checkbox"/> G8K BLANC	345,00
mét.	<input type="checkbox"/> P176 GRÈGE OPAQUE	Ekos	<input type="checkbox"/> G8Q GRÈGE	345,00

# TABOURETS



## GO! CB1513

DIMENSIONS	L. 43	P. 49	H. 94	H.A. 65
CARACTÉRISTIQUES	 2 pcs	 KG 15,2	 MC 0,27	
DÉTAILS	ASSISE AVEC BORD ANTÉRIEUR DROIT			



STRUCTURE		ASSISE		€			
mét.	<input type="checkbox"/> P15	NOIR OPAQUE	<input type="checkbox"/> G8K	BLANC	<input type="checkbox"/> G8L	NOISETTE	186,00
	<input type="checkbox"/> P16	GRIS OPAQUE	<input type="checkbox"/> G8N	NOIR	<input type="checkbox"/> G8Q	GRÈGE	
	<input type="checkbox"/> P94	BLANC OPTIQUE OPAQUE	<input type="checkbox"/> G8R	GRIS			
	<input type="checkbox"/> P176	GRÈGE OPAQUE					
mult. hêt.	<input type="checkbox"/> P02	HÊTRE BLANCHI	<input type="checkbox"/> P94	BLANC OPTIQUE OPAQUE			194,00
	<input type="checkbox"/> P176	GRÈGE OPAQUE					
	Carbon Look	<input type="checkbox"/> 481	GRIS ANTHRACITE				
	Sonor	<input type="checkbox"/> 480	ALUMINIUM				
mét.	<input type="checkbox"/> P95	ACIER SATINÉ	<input type="checkbox"/> G8K	BLANC	<input type="checkbox"/> G8L	NOISETTE	200,00
			<input type="checkbox"/> G8N	NOIR	<input type="checkbox"/> G8Q	GRÈGE	
			<input type="checkbox"/> G8R	GRIS			
			<input type="checkbox"/> P02	HÊTRE BLANCHI	<input type="checkbox"/> P94	BLANC OPTIQUE OPAQUE	
mult. hêt.	<input type="checkbox"/> P176	GRÈGE OPAQUE					209,00
	Carbon Look	<input type="checkbox"/> 481	GRIS ANTHRACITE				
	Sonor	<input type="checkbox"/> 480	ALUMINIUM				





## NEW YORK CB1087

DIMENSIONS	L. 57	P. 55	H. 91	H.A. 65	ACC. 81,5
CARACTÉRISTIQUES	 1 pc	 KG 11,0	 MC 0,31		



STRUCTURE		ASSISE		€			
mét.	<input type="checkbox"/> P15	NOIR OPAQUE	<input type="checkbox"/> G8N	NOIR	353,00		
			<input type="checkbox"/> S0A	DÉSERT		<input type="checkbox"/> S0B	TABAC
			<input type="checkbox"/> S0C	ÉBÈNE		<input type="checkbox"/> S0W	GRIS CENDRE
			<input type="checkbox"/> SLK	COULEUR CAMEL		<input type="checkbox"/> SLQ	GRIS
cuir	<input type="checkbox"/> 683	NOIR			449,00		
mét.	<input type="checkbox"/> P33L	LAITON TEINTÉ	<input type="checkbox"/> SLJ	SABLE	<input type="checkbox"/> SLM	SAFRAN	353,00
			<input type="checkbox"/> SLP	VERT BOUTEILLE			
mét.	<input checked="" type="checkbox"/> P38M	LAVA OPAQUE	<input checked="" type="checkbox"/> S0A	DÉSERT	<input checked="" type="checkbox"/> S0B	TABAC	353,00
			<input checked="" type="checkbox"/> S0C	ÉBÈNE			
mét.	<input type="checkbox"/> P77	CHROMÉ	<input type="checkbox"/> G8K	BLANC	<input type="checkbox"/> G8N	NOIR	353,00
			<input type="checkbox"/> G8Q	GRÈGE	<input type="checkbox"/> G8R	GRIS	
			<input type="checkbox"/> 683	NOIR	<input type="checkbox"/> 705	BLANC OPTIQUE	
			<input type="checkbox"/> D04	GRÈGE			
cuir	<input type="checkbox"/> L16	GRIS				449,00	

## NEW YORK CB1088

DIMENSIONS	L. 57	P. 53	H. 110 (97)	H.A. 80 (66)	ACC. 90 (76)
CARACTÉRISTIQUES	 1 pc	 KG 26,3	 MC 0,31		
DÉTAILS	LEVÉE À GAZ				





STRUCTURE		ASSISE		€			
mét.	<input type="checkbox"/> P15	NOIR OPAQUE	<input type="checkbox"/> G8N	NOIR	688,00		
			<input type="checkbox"/> S0A	DÉSERT		<input type="checkbox"/> S0B	TABAC
			<input type="checkbox"/> S0C	ÉBÈNE		<input type="checkbox"/> S0W	GRIS CENDRE
			<input type="checkbox"/> 683	NOIR			
cuir	<input type="checkbox"/> 683	NOIR			784,00		
mét.	<input type="checkbox"/> P77	CHROMÉ	<input type="checkbox"/> G8K	BLANC	<input type="checkbox"/> G8N	NOIR	688,00
			<input type="checkbox"/> G8Q	GRÈGE			
			<input type="checkbox"/> 683	NOIR	<input type="checkbox"/> 705	BLANC OPTIQUE	
			<input type="checkbox"/> D04	GRÈGE			
cuir	<input type="checkbox"/> L16	GRIS				784,00	

# TABOURETS

## RILEY CB2108

DIMENSIONS L. 41 | P. 48,5 | H. 80 | H.A. 65

CARACTÉRISTIQUES   KG 9,4 | MC 0,23



STRUCTURE		ASSISE		€	
mét.	<input type="checkbox"/> P2L	ROSE POUDRE OPAQUE	<input type="checkbox"/> P132	GRAPHITE	274,00
	<input type="checkbox"/> P7L	SAFRAN OPAQUE	<input type="checkbox"/> 315	NOIR	298,00
	<input type="checkbox"/> P8L	VERT THYM OPAQUE	<input type="checkbox"/> R04	COGNAC	
	<input type="checkbox"/> P15	NOIR OPAQUE	<input type="checkbox"/> D03	GRÈGE	
Ekos	<input type="checkbox"/> G8K	BLANC	<input type="checkbox"/> G8N	NOIR	319,00
	<input type="checkbox"/> G8Q	GRÈGE			
Cros	<input type="checkbox"/> SKZ	SABLE	<input type="checkbox"/> SLA	GRÈGE	
	<input type="checkbox"/> SLB	NOIR	<input type="checkbox"/> SLD	SAFRAN	
	<input type="checkbox"/> SLG	VERT THYM	<input type="checkbox"/> SYQ	BLEU	

## RILEY CB2108-MTO

DIMENSIONS L. 41 | P. 48,5 | H. 80 | H.A. 65

CARACTÉRISTIQUES   KG 9,4 | MC 0,23 



LOT MINIMUM 2 PIÈCES (DE LA MÊME FINITION). POUR QUANTITÉS SUPÉRIEURES, VEUILLEZ PRÉVOIR MULTIPLES D'EMBALLAGE  
DÉTAILS MÉTRES NÉCESSAIRES POUR «COM» À PAGE 13



STRUCTURE		ASSISE		€		
mét.	<input type="checkbox"/> P2L	ROSE POUDRE OPAQUE	<input type="checkbox"/> A	CATÉGORIE « A »	342,00	
	<input type="checkbox"/> P7L	SAFRAN OPAQUE	<input type="checkbox"/> F	CATÉGORIE « F »	488,00	
	<input type="checkbox"/> P8L	VERT THYM OPAQUE	rev.	<input type="checkbox"/> COM	Tissu client	342,00
	<input type="checkbox"/> P15	NOIR OPAQUE				

## RILEY SOFT CB2108-A

DIMENSIONS L. 41 | P. 48,5 | H. 80 | H.A. 66

CARACTÉRISTIQUES   KG 9,4 | MC 0,24



STRUCTURE		ASSISE		€		
mét.	<input type="checkbox"/> P2L	ROSE POUDRE OPAQUE	<input type="checkbox"/> G8N	NOIR	312,00	
	<input type="checkbox"/> P7L	SAFRAN OPAQUE	<input type="checkbox"/> SKZ	SABLE		
	<input type="checkbox"/> P8L	VERT THYM OPAQUE	<input type="checkbox"/> SLA	GRÈGE		
	<input type="checkbox"/> P15	NOIR OPAQUE	<input type="checkbox"/> SLB	NOIR		
Cros			<input type="checkbox"/> SLD	SAFRAN	<input type="checkbox"/> SLE	ROSE
			<input type="checkbox"/> SLG	VERT THYM	<input type="checkbox"/> SLH	VERT BOUTEILLE
			<input type="checkbox"/> SYQ	BLEU		

## RILEY SOFT CB2108-A MTO

DIMENSIONS L. 41 | P. 48,5 | H. 80 | H.A. 65

CARACTÉRISTIQUES   KG 9,4 | MC 0,24 

LOT MINIMUM 2 PIÈCES (DE LA MÊME FINITION). POUR QUANTITÉS SUPÉRIEURES, VEUILLEZ PRÉVOIR MULTIPLES D'EMBALLAGE  
DÉTAILS MÉTRES NÉCESSAIRES POUR «COM» À PAGE 13





STRUCTURE		ASSISE		€		
mét.	<input type="checkbox"/> P2L	ROSE POUDRE OPAQUE	<input type="checkbox"/> A	CATÉGORIE « A »	335,00	
	<input type="checkbox"/> P7L	SAFRAN OPAQUE	<input type="checkbox"/> F	CATÉGORIE « F »	461,00	
	<input type="checkbox"/> P8L	VERT THYM OPAQUE	rev.	<input type="checkbox"/> COM	Tissu client	335,00
	<input type="checkbox"/> P15	NOIR OPAQUE				

# TABOURETS

## RILEY CB2110

DIMENSIONS L. 43 | P. 47,5 | H. 80 | H.A. 65

CARACTÉRISTIQUES  1 pc  KG 8,9 | MC 0,23



STRUCTURE		ASSISE		€				
mét.	<input type="checkbox"/> P15	NOIR OPAQUE	mult. hêt.	<input type="checkbox"/> P132	GRAPHITE	239,00		
	<input type="checkbox"/> P94	BLANC OPTIQUE OPAQUE	synderme	<input type="checkbox"/> 315	NOIR	<input type="checkbox"/> D03	GRÈGE	263,00
	<input type="checkbox"/> P176	GRÈGE OPAQUE	Ekos	<input type="checkbox"/> R04	COGNAC	<input type="checkbox"/> G8N	NOIR	284,00
		Cros	<input type="checkbox"/> G8K	BLANC	<input type="checkbox"/> G8Q	GRÈGE		
			<input type="checkbox"/> SKZ	SABLE	<input type="checkbox"/> SLA	GRÈGE		
			<input type="checkbox"/> SLB	NOIR	<input type="checkbox"/> SLD	SAFRAN		
			<input type="checkbox"/> SLG	VERT THYM	<input type="checkbox"/> SYQ	BLEU		

## RILEY CB2110-MTO

DIMENSIONS L. 43 | P. 47,5 | H. 80 | H.A. 65

CARACTÉRISTIQUES  1 pc  KG 8,9 | MC 0,23 



LOT MINIMUM 2 PIÈCES (DE LA MÊME FINITION). POUR QUANTITÉS SUPÉRIEURES, VEUILLEZ PRÉVOIR MULTIPLES D'EMBALLAGE  
DÉTAILS MÈTRES NÉCESSAIRES POUR «COM» À PAGE 13



STRUCTURE		ASSISE		€		
mét.	<input type="checkbox"/> P15	NOIR OPAQUE	rev.au choix	<input type="checkbox"/> A	CATÉGORIE « A »	309,00
	<input type="checkbox"/> P94	BLANC OPTIQUE OPAQUE	rev.au choix	<input type="checkbox"/> F	CATÉGORIE « F »	455,00
	<input type="checkbox"/> P176	GRÈGE OPAQUE	rev.	<input type="checkbox"/> COM	Tissu client	309,00

## RILEY SOFT CB2110-A

DIMENSIONS L. 43 | P. 47,5 | H. 80 | H.A. 66

CARACTÉRISTIQUES  1 pc  KG 8,9 | MC 0,24



STRUCTURE		ASSISE		€				
mét.	<input type="checkbox"/> P15	NOIR OPAQUE	Ekos	<input type="checkbox"/> G8N	NOIR	278,00		
	<input type="checkbox"/> P94	BLANC OPTIQUE OPAQUE	Cros	<input type="checkbox"/> SKZ	SABLE		<input type="checkbox"/> SLA	GRÈGE
	<input type="checkbox"/> P176	GRÈGE OPAQUE		<input type="checkbox"/> SLB	NOIR		<input type="checkbox"/> SLC	CITRON
				<input type="checkbox"/> SLD	SAFRAN	<input type="checkbox"/> SLE	ROSE	
				<input type="checkbox"/> SLG	VERT THYM	<input type="checkbox"/> SLH	VERT BOUTEILLE	
				<input type="checkbox"/> SYQ	BLEU			

## RILEY SOFT CB2110-A MTO

DIMENSIONS L. 43 | P. 47,5 | H. 80 | H.A. 65

CARACTÉRISTIQUES  1 pc  KG 8,9 | MC 0,24 



LOT MINIMUM 2 PIÈCES (DE LA MÊME FINITION). POUR QUANTITÉS SUPÉRIEURES, VEUILLEZ PRÉVOIR MULTIPLES D'EMBALLAGE  
DÉTAILS MÈTRES NÉCESSAIRES POUR «COM» À PAGE 13



STRUCTURE		ASSISE		€		
mét.	<input type="checkbox"/> P15	NOIR OPAQUE	rev.au choix	<input type="checkbox"/> A	CATÉGORIE « A »	301,00
	<input type="checkbox"/> P94	BLANC OPTIQUE OPAQUE	rev.au choix	<input type="checkbox"/> F	CATÉGORIE « F »	427,00
	<input type="checkbox"/> P176	GRÈGE OPAQUE	rev.	<input type="checkbox"/> COM	Tissu client	301,00

# TABOURETS

## RILEY CB2116

DIMENSIONS	L. 43	P. 48,5	H. 91	H.A. 76
CARACTÉRISTIQUES	 1 pc	 KG 9,1	 MC 0,26	



STRUCTURE		ASSISE		€
mét.	<input type="checkbox"/> P15 NOIR OPAQUE	mult. hêt.	<input type="checkbox"/> P132 GRAPHITE	249,00
		synderme	<input type="checkbox"/> 315 NOIR <input type="checkbox"/> D03 GRÈGE	273,00
			<input type="checkbox"/> R04 COGNAC	
		Ekos	<input type="checkbox"/> G8K BLANC <input type="checkbox"/> G8N NOIR	295,00
			<input type="checkbox"/> G8Q GRÈGE	
		Cros	<input type="checkbox"/> SKZ SABLE <input type="checkbox"/> SLA GRÈGE	
			<input type="checkbox"/> SLB NOIR <input type="checkbox"/> SLD SAFRAN	
			<input type="checkbox"/> SLG VERT THYM <input type="checkbox"/> SYQ BLEU	



## RILEY CB2116-MTO

DIMENSIONS	L. 43	P. 48,5	H. 91	H.A. 76
CARACTÉRISTIQUES	 1 pc	 KG 9,1	 MC 0,26	
LOT MINIMUM	2 PIÈCES (DE LA MÊME FINITION). POUR QUANTITÉS SUPÉRIEURES, VEUILLEZ PRÉVOIR MULTIPLES D'EMBALLAGE			
DÉTAILS	MÈTRES NÉCESSAIRES POUR «COM» À PAGE 13			



STRUCTURE		ASSISE		€
mét.	<input type="checkbox"/> P15 NOIR OPAQUE	rev.au choix	<input type="checkbox"/> A CATÉGORIE « A »	318,00
		rev.au choix	<input type="checkbox"/> F CATÉGORIE « F »	464,00
		rev.	<input type="checkbox"/> COM Tissu client	318,00

## RILEY SOFT CB2116-A

DIMENSIONS	L. 43	P. 48,5	H. 91	H.A. 77
CARACTÉRISTIQUES	 1 pc	 KG 9,1	 MC 0,28	



STRUCTURE		ASSISE		€
mét.	<input type="checkbox"/> P15 NOIR OPAQUE	Ekos	<input type="checkbox"/> G8N NOIR	287,00
		Cros	<input type="checkbox"/> SKZ SABLE <input type="checkbox"/> SLA GRÈGE	
			<input type="checkbox"/> SLB NOIR <input type="checkbox"/> SLC CITRON	
			<input type="checkbox"/> SLD SAFRAN <input type="checkbox"/> SLE ROSE	
			<input type="checkbox"/> SLG VERT THYM <input type="checkbox"/> SLH VERT BOUTEILLE	
			<input type="checkbox"/> SYQ BLEU	

## RILEY SOFT CB2116-A MTO





DIMENSIONS	L. 43	P. 48,5	H. 91	H.A. 77
CARACTÉRISTIQUES	 1 pc	 KG 9,1	 MC 0,28	
LOT MINIMUM	2 PIÈCES (DE LA MÊME FINITION). POUR QUANTITÉS SUPÉRIEURES, VEUILLEZ PRÉVOIR MULTIPLES D'EMBALLAGE			
DÉTAILS	MÈTRES NÉCESSAIRES POUR «COM» À PAGE 13			



STRUCTURE		ASSISE		€
mét.	<input type="checkbox"/> P15 NOIR OPAQUE	rev.au choix	<input type="checkbox"/> A CATÉGORIE « A »	311,00
		rev.au choix	<input type="checkbox"/> F CATÉGORIE « F »	437,00
		rev.	<input type="checkbox"/> COM Tissu client	311,00

# TABOURETS





## RILEY CB2109

DIMENSIONS	L. 42	P. 46	H. 96 (78)	H.A. 83 (65)
CARACTÉRISTIQUES	 1 pc	 KG 19,7	 MC 0,21	
DÉTAILS	LEVÉE À GAZ			



STRUCTURE		ASSISE		€	
mét.	<input type="checkbox"/> P15 NOIR OPAQUE <input type="checkbox"/> P77 CHROMÉ <input type="checkbox"/> P94 BLANC OPTIQUE OPAQUE	mult. hêt.	<input type="checkbox"/> P132 GRAPHITE <input type="checkbox"/> 315 NOIR <input type="checkbox"/> R04 COGNAC	<input type="checkbox"/> D03 GRÈGE	<b>351,00</b> <b>376,00</b>
		Ekos	<input type="checkbox"/> G8K BLANC <input type="checkbox"/> G8Q GRÈGE	<input type="checkbox"/> G8N NOIR	<b>399,00</b>
		Cros	<input type="checkbox"/> SKZ SABLE <input type="checkbox"/> SLB NOIR <input type="checkbox"/> SLG VERT THYM	<input type="checkbox"/> SLA GRÈGE <input type="checkbox"/> SLD SAFRAN <input type="checkbox"/> SYQ BLEU	





## RILEY CB2109-MTO

DIMENSIONS	L. 42	P. 46	H. 96 (78)	H.A. 83 (65)
CARACTÉRISTIQUES	 1 pc	 KG 19,7	 MC 0,21	
LOT MINIMUM	2 PIÈCES (DE LA MÊME FINITION). POUR QUANTITÉS SUPÉRIEURES, VEUILLEZ PRÉVOIR MULTIPLES D'EMBALLAGE			
DÉTAILS	LEVÉE À GAZ - MÈTRES NÉCESSAIRES POUR «COM» À PAGE 13			



STRUCTURE		ASSISE		€
mét.	<input type="checkbox"/> P15 NOIR OPAQUE <input type="checkbox"/> P77 CHROMÉ <input type="checkbox"/> P94 BLANC OPTIQUE OPAQUE	rev.au choix	<input type="checkbox"/> A CATÉGORIE « A » <input type="checkbox"/> F CATÉGORIE « F »	<b>436,00</b> <b>596,00</b>
		rev.	<input type="checkbox"/> COM Tissu client	<b>436,00</b>





## RILEY SOFT CB2109-A

DIMENSIONS	L. 42	P. 46	H. 97 (79)	H.A. 84 (66)
CARACTÉRISTIQUES	 1 pc	 KG 19,7	 MC 0,23	
DÉTAILS	LEVÉE À GAZ			



STRUCTURE		ASSISE		€
mét.	<input type="checkbox"/> P15 NOIR OPAQUE <input type="checkbox"/> P77 CHROMÉ <input type="checkbox"/> P94 BLANC OPTIQUE OPAQUE	Ekos	<input type="checkbox"/> G8N NOIR	<b>393,00</b>
		Cros	<input type="checkbox"/> SKZ SABLE <input type="checkbox"/> SLB NOIR <input type="checkbox"/> SLD SAFRAN <input type="checkbox"/> SLG VERT THYM <input type="checkbox"/> SYQ BLEU	
			<input type="checkbox"/> SLA GRÈGE <input type="checkbox"/> SLC CITRON <input type="checkbox"/> SLE ROSE <input type="checkbox"/> SLH VERT BOUTEILLE	

## RILEY SOFT CB2109-A MTO

DIMENSIONS	L. 42	P. 46	H. 97 (79)	H.A. 84 (66)
CARACTÉRISTIQUES	 1 pc	 KG 19,7	 MC 0,23	
LOT MINIMUM	2 PIÈCES (DE LA MÊME FINITION). POUR QUANTITÉS SUPÉRIEURES, VEUILLEZ PRÉVOIR MULTIPLES D'EMBALLAGE			
DÉTAILS	LEVÉE À GAZ - MÈTRES NÉCESSAIRES POUR «COM» À PAGE 13			



STRUCTURE		ASSISE		€
mét.	<input type="checkbox"/> P15 NOIR OPAQUE <input type="checkbox"/> P77 CHROMÉ <input type="checkbox"/> P94 BLANC OPTIQUE OPAQUE	rev.au choix	<input type="checkbox"/> A CATÉGORIE « A » <input type="checkbox"/> F CATÉGORIE « F »	<b>428,00</b> <b>567,00</b>
		rev.	<input type="checkbox"/> COM Tissu client	<b>428,00</b>



# TABOURETS



## SIREN CB1542

DIMENSIONS	L. 51	P. 55	H. 98	H.A. 65
CARACTÉRISTIQUES	 1 pc	KG 9,4	MC 0,36	
DÉTAILS	REPOSE-PIEDS CHROMÉ			



STRUCTURE		ASSISE		€	
hêt.	<input type="checkbox"/> P132 GRAPHITE	Ekos	<input type="checkbox"/> G8N NOIR	<input type="checkbox"/> G8Q GRÈGE	359,00
hêt.	<input type="checkbox"/> P201 NOYER	Ekos	<input type="checkbox"/> G8Q GRÈGE		359,00



## SIXTY CB2139

DIMENSIONS	L. 49	P. 56,5	H. 98,5	H.A. 65
CARACTÉRISTIQUES	 1 pc	 KG 10,9	MC 0,34	
DÉTAILS	STRUCTURE MÉTALLIQUE MUNIE D'UNE POIGNÉE FACILITANT LE DÉPLACEMENT			



STRUCTURE		ASSISE		€	
mét.	<input type="checkbox"/> P15 NOIR OPAQUE	Cros	<input type="checkbox"/> SKZ SABLE	<input type="checkbox"/> SLA GRÈGE	434,00
			<input type="checkbox"/> SLB NOIR		

## SIXTY CB2139-MTO

DIMENSIONS	L. 49	P. 56,5	H. 98,5	H.A. 65
CARACTÉRISTIQUES	 1 pc	 KG 10,9	MC 0,34	
LOT MINIMUM	2 PIÈCES (DE LA MÊME FINITION). POUR QUANTITÉS SUPÉRIEURES, VEUILLEZ PRÉVOIR MULTIPLES D'EMBALLAGE			
DÉTAILS	STRUCTURE MÉTALLIQUE MUNIE D'UNE POIGNÉE FACILITANT LE DÉPLACEMENT - MÈTRES NÉCESSAIRES POUR «COM» À PAGE 13			



STRUCTURE		ASSISE		€
mét.	<input type="checkbox"/> P15 NOIR OPAQUE	rev.au choix	<input type="checkbox"/> A CATÉGORIE « A »	469,00
		rev.au choix	<input type="checkbox"/> F CATÉGORIE « F »	678,00
		rev.	<input type="checkbox"/> COM Tissu client	469,00

## TUKA CB1997

DIMENSIONS	L. 55	P. 56	H. 88	H.A. 65
CARACTÉRISTIQUES	 1 pc	 KG 11,3	MC 0,37	
DÉTAILS	REPOSE-PIEDS EN MÉTAL VERNI NOIR OPAQUE			



STRUCTURE		ASSISE		€	
hêt.	<input type="checkbox"/> P02 HÊTRE BLANCHI	Ekos	<input type="checkbox"/> G8N NOIR	<input type="checkbox"/> G8Q GRÈGE	495,00
	<input type="checkbox"/> P12 SMOKE	Cros	<input type="checkbox"/> SKZ SABLE	<input type="checkbox"/> SLA GRÈGE	
	<input type="checkbox"/> P132 GRAPHITE		<input type="checkbox"/> SLB NOIR	<input type="checkbox"/> SLC CITRON	
	<input type="checkbox"/> P201 NOYER		<input type="checkbox"/> SLD SAFRAN	<input type="checkbox"/> SLG VERT THYM	
			<input type="checkbox"/> SLH VERT BOUTEILLE	<input type="checkbox"/> SYQ BLEU	
		Mat	<input type="checkbox"/> SLJ SABLE	<input type="checkbox"/> SLK COULEUR CAMEL	
			<input type="checkbox"/> SLL CITRON	<input type="checkbox"/> SLM SAFRAN	
			<input type="checkbox"/> SLP VERT BOUTEILLE	<input type="checkbox"/> SLQ GRIS	
			<input type="checkbox"/> SYP BLEU		

# TABOURETS

## TUKA CB1997-MTO

DIMENSIONS	L. 55	P. 56	H. 88	H.A. 65
CARACTÉRISTIQUES	 1 pc	 KG 10,3	 MC 0,37	
LOT MINIMUM	2 PIÈCES (DE LA MÊME FINITION). POUR QUANTITÉS SUPÉRIEURES, VEUILLEZ PRÉVOIR MULTIPLES D'EMBALLAGE			
DÉTAILS	REPOSE-PIEDS EN MÉTAL VERNI NOIR OPAQUE - MÈTRES NÉCESSAIRES POUR «COM» À PAGE 13			



STRUCTURE		ASSISE		€
hêt.	<input type="checkbox"/> P02 HÊTRE BLANCHI	rev.au choix	<input type="checkbox"/> A CATÉGORIE « A »	542,00
	<input type="checkbox"/> P12 SMOKE	rev.au choix	<input type="checkbox"/> F CATÉGORIE « F »	808,00
	<input type="checkbox"/> P132 GRAPHITE	rev.	<input type="checkbox"/> COM Tissu client	542,00
	<input type="checkbox"/> P201 NOYER			

## TUKA CB1998

DIMENSIONS	L. 55	P. 56	H. 98	H.A. 76
CARACTÉRISTIQUES	 1 pc	 KG 11,7	 MC 0,38	
DÉTAILS	REPOSE-PIEDS EN MÉTAL VERNI NOIR OPAQUE			



STRUCTURE		ASSISE		€
hêt.	<input type="checkbox"/> P132 GRAPHITE	Ekos	<input type="checkbox"/> G8N NOIR	514,00
	<input type="checkbox"/> P201 NOYER		<input type="checkbox"/> G8Q GRÈGE	
		Cros	<input type="checkbox"/> SKZ SABLE	
			<input type="checkbox"/> SLA GRÈGE	
			<input type="checkbox"/> SLB NOIR	
			<input type="checkbox"/> SLC CITRON	
			<input type="checkbox"/> SLD SAFRAN	
			<input type="checkbox"/> SLG VERT THYM	
			<input type="checkbox"/> SLH VERT BOUTEILLE	
			<input type="checkbox"/> SYQ BLEU	
		Mat	<input type="checkbox"/> SLJ SABLE	
			<input type="checkbox"/> SLK COULEUR CAMEL	
			<input type="checkbox"/> SLL CITRON	
			<input type="checkbox"/> SLM SAFRAN	
			<input type="checkbox"/> SLP VERT BOUTEILLE	
			<input type="checkbox"/> SLQ GRIS	
			<input type="checkbox"/> SYP BLEU	

## TUKA CB1998-MTO

DIMENSIONS	L. 55	P. 56	H. 98	H.A. 76
CARACTÉRISTIQUES	 1 pc	 KG 10,7	 MC 0,38	
LOT MINIMUM	2 PIÈCES (DE LA MÊME FINITION). POUR QUANTITÉS SUPÉRIEURES, VEUILLEZ PRÉVOIR MULTIPLES D'EMBALLAGE			
DÉTAILS	REPOSE-PIEDS EN MÉTAL VERNI NOIR OPAQUE - MÈTRES NÉCESSAIRES POUR «COM» À PAGE 13			



STRUCTURE		ASSISE		€
hêt.	<input type="checkbox"/> P132 GRAPHITE	rev.au choix	<input type="checkbox"/> A CATÉGORIE « A »	561,00
	<input type="checkbox"/> P201 NOYER	rev.au choix	<input type="checkbox"/> F CATÉGORIE « F »	827,00
		rev.	<input type="checkbox"/> COM Tissu client	561,00

## TUKA CB1995

DIMENSIONS	L. 55	P. 56	H. 88	H.A. 65
CARACTÉRISTIQUES	 1 pc	 KG 10,8	 MC 0,37	



STRUCTURE		ASSISE		€
mét.	<input type="checkbox"/> P15 NOIR OPAQUE	Ekos	<input type="checkbox"/> G8N NOIR	441,00
	<input type="checkbox"/> P33L LAITON TEINTÉ		<input type="checkbox"/> G8Q GRÈGE	
	<input type="checkbox"/> P38M LAVA OPAQUE	Cros	<input type="checkbox"/> SKZ SABLE	
	<input type="checkbox"/> P94 BLANC OPTIQUE OPAQUE		<input type="checkbox"/> SLA GRÈGE	
	<input checked="" type="checkbox"/> P151 CHANVRE OPAQUE		<input type="checkbox"/> SLB NOIR	
	<input type="checkbox"/> P176 GRÈGE OPAQUE		<input type="checkbox"/> SLC CITRON	
			<input type="checkbox"/> SLD SAFRAN	
			<input type="checkbox"/> SLG VERT THYM	
			<input type="checkbox"/> SLH VERT BOUTEILLE	
			<input type="checkbox"/> SYQ BLEU	
		Mat	<input type="checkbox"/> SLJ SABLE	
			<input type="checkbox"/> SLK COULEUR CAMEL	
			<input type="checkbox"/> SLL CITRON	
			<input type="checkbox"/> SLM SAFRAN	
			<input type="checkbox"/> SLP VERT BOUTEILLE	
			<input type="checkbox"/> SLQ GRIS	
			<input type="checkbox"/> SYP BLEU	

## TUKA CB1995-MTO

DIMENSIONS	L. 55	P. 56	H. 88	H.A. 65
CARACTÉRISTIQUES	 1 pc	 KG 9,8	MC 0,37	
LOT MINIMUM	2 PIÈCES (DE LA MÊME FINITION). POUR QUANTITÉS SUPÉRIEURES, VEUILLEZ PRÉVOIR MULTIPLES D'EMBALLAGE			
DÉTAILS	MÈTRES NÉCESSAIRES POUR «COM» À PAGE 13			



STRUCTURE		ASSISE		€
mét.	<input type="checkbox"/> P15 NOIR OPAQUE	rev.au choix	<input type="checkbox"/> A CATÉGORIE « A »	488,00
	<input type="checkbox"/> P33L LAITON TEINTÉ	rev.au choix	<input type="checkbox"/> F CATÉGORIE « F »	755,00
	<input type="checkbox"/> P38M LAVA OPAQUE	rev.	<input type="checkbox"/> COM Tissu client	488,00
	<input type="checkbox"/> P94 BLANC OPTIQUE OPAQUE			
	<input checked="" type="checkbox"/> P151 CHANVRE OPAQUE			
	<input type="checkbox"/> P176 GRÈGE OPAQUE			

## TUKA CB1996

DIMENSIONS	L. 55	P. 56	H. 98	H.A. 76
CARACTÉRISTIQUES	 1 pc	 KG 11,4	MC 0,38	



STRUCTURE		ASSISE		€
mét.	<input type="checkbox"/> P15 NOIR OPAQUE	Ekos	<input type="checkbox"/> G8N NOIR	451,00
	<input type="checkbox"/> P33L LAITON TEINTÉ	Cros	<input type="checkbox"/> G8Q GRÈGE	
			<input type="checkbox"/> SKZ SABLE	
			<input type="checkbox"/> SLA GRÈGE	
			<input type="checkbox"/> SLB NOIR	
			<input type="checkbox"/> SLC CITRON	
			<input type="checkbox"/> SLD SAFRAN	
			<input type="checkbox"/> SLG VERT THYM	
			<input type="checkbox"/> SLH VERT BOUTEILLE	
			<input type="checkbox"/> SYQ BLEU	
		Mat	<input type="checkbox"/> SLJ SABLE	
			<input type="checkbox"/> SLK COULEUR CAMEL	
			<input type="checkbox"/> SLL CITRON	
			<input type="checkbox"/> SLM SAFRAN	
			<input type="checkbox"/> SLP VERT BOUTEILLE	
			<input type="checkbox"/> SLQ GRIS	
			<input type="checkbox"/> SYP BLEU	



## TUKA CB1996-MTO

DIMENSIONS	L. 55	P. 56	H. 98	H.A. 76
CARACTÉRISTIQUES	 1 pc	 KG 10,4	MC 0,38	
LOT MINIMUM	2 PIÈCES (DE LA MÊME FINITION). POUR QUANTITÉS SUPÉRIEURES, VEUILLEZ PRÉVOIR MULTIPLES D'EMBALLAGE			
DÉTAILS	MÈTRES NÉCESSAIRES POUR «COM» À PAGE 13			



STRUCTURE		ASSISE		€
mét.	<input type="checkbox"/> P15 NOIR OPAQUE	rev.au choix	<input type="checkbox"/> A CATÉGORIE « A »	498,00
	<input type="checkbox"/> P33L LAITON TEINTÉ	rev.au choix	<input type="checkbox"/> F CATÉGORIE « F »	764,00
		rev.	<input type="checkbox"/> COM Tissu client	498,00





## TUKA CB2305

DIMENSIONS	L. 55	P. 56	H. 107 (89)	H.A. 84 (66)
CARACTÉRISTIQUES	 1 pc	 KG 20,9	MC 0,32	
DÉTAILS	LEVÉE À GAZ			



STRUCTURE		ASSISE		€
mét.	<input type="checkbox"/> P15 NOIR OPAQUE	Ekos	<input type="checkbox"/> G8N NOIR	655,00
	<input type="checkbox"/> P77 CHROMÉ	Cros	<input type="checkbox"/> G8Q GRÈGE	
	<input type="checkbox"/> P94 BLANC OPTIQUE OPAQUE		<input type="checkbox"/> SKZ SABLE	
			<input type="checkbox"/> SLA GRÈGE	
			<input type="checkbox"/> SLB NOIR	
			<input type="checkbox"/> SLC CITRON	
			<input type="checkbox"/> SLD SAFRAN	
			<input type="checkbox"/> SLG VERT THYM	
			<input type="checkbox"/> SLH VERT BOUTEILLE	
			<input type="checkbox"/> SYQ BLEU	
		Mat	<input type="checkbox"/> SLJ SABLE	
			<input type="checkbox"/> SLK COULEUR CAMEL	
			<input type="checkbox"/> SLL CITRON	
			<input type="checkbox"/> SLM SAFRAN	
			<input type="checkbox"/> SLP VERT BOUTEILLE	
			<input type="checkbox"/> SLQ GRIS	
			<input type="checkbox"/> SYP BLEU	

## TUKA CB2305-MTO

DIMENSIONS	L. 55	P. 56	H. 107 (89)	H.A. 84 (66)
CARACTÉRISTIQUES	 1 pc	 KG 20,9	 MC 0,32	
LOT MINIMUM	2 PIÈCES (DE LA MÊME FINITION). POUR QUANTITÉS SUPÉRIEURES, VEUILLEZ PRÉVOIR MULTIPLES D'EMBALLAGE			
DÉTAILS	LEVÉE À GAZ - MÈTRES NÉCESSAIRES POUR «COM» À PAGE 13			



STRUCTURE		ASSISE		€
mét.	<input type="checkbox"/> P15 NOIR OPAQUE	rev.au choix	<input type="checkbox"/> A CATÉGORIE « A »	718,00
	<input type="checkbox"/> P77 CHROMÉ	rev.au choix	<input type="checkbox"/> F CATÉGORIE « F »	1.075,00
	<input type="checkbox"/> P94 BLANC OPTIQUE OPAQUE	rev.	<input type="checkbox"/> COM Tissu client	718,00





## TUKA MID CB2191

DIMENSIONS	L. 52,5	P. 57	H. 94	H.A. 65
CARACTÉRISTIQUES	 1 pc	 KG 11,4	 MC 0,37	
DÉTAILS	REPOSE-PIEDS EN MÉTAL VERNI NOIR OPAQUE			



STRUCTURE		ASSISE		€
hêt.	<input type="checkbox"/> P02 HÊTRE BLANCHI	Cros	<input type="checkbox"/> SKZ SABLE	476,00
	<input type="checkbox"/> P12 SMOKE		<input type="checkbox"/> SLB NOIR	
	<input type="checkbox"/> P132 GRAPHITE	Enil	<input type="checkbox"/> SYS IVOIRE	
	<input type="checkbox"/> P201 NOYER		<input type="checkbox"/> SYT SABLE	
			<input type="checkbox"/> SYV GRIS ANTHRACITE	
			<input type="checkbox"/> SYW VERT BOUTEILLE	
			<input type="checkbox"/> SYX OCÉAN	

## TUKA MID CB2191-MTO

DIMENSIONS	L. 52,5	P. 57	H. 94	H.A. 65
CARACTÉRISTIQUES	 1 pc	 KG 11,4	 MC 0,37	
LOT MINIMUM	2 PIÈCES (DE LA MÊME FINITION). POUR QUANTITÉS SUPÉRIEURES, VEUILLEZ PRÉVOIR MULTIPLES D'EMBALLAGE			
DÉTAILS	REPOSE-PIEDS EN MÉTAL VERNI NOIR OPAQUE - MÈTRES NÉCESSAIRES POUR «COM» À PAGE 13			



STRUCTURE		ASSISE		€
hêt.	<input type="checkbox"/> P02 HÊTRE BLANCHI	rev.au choix	<input type="checkbox"/> A CATÉGORIE « A »	511,00
	<input type="checkbox"/> P12 SMOKE	rev.au choix	<input type="checkbox"/> F CATÉGORIE « F »	738,00
	<input type="checkbox"/> P132 GRAPHITE	rev.	<input type="checkbox"/> COM Tissu client	511,00
	<input type="checkbox"/> P201 NOYER			

## TUKA MID CB2184

DIMENSIONS	L. 52,5	P. 57	H. 94	H.A. 65
CARACTÉRISTIQUES	 1 pc	 KG 10,9	 MC 0,37	



STRUCTURE		ASSISE		€
mét.	<input type="checkbox"/> P15 NOIR OPAQUE	Cros	<input type="checkbox"/> SKZ SABLE	431,00
	<input type="checkbox"/> P33L LAITON TEINTÉ		<input type="checkbox"/> SLB NOIR	
	<input type="checkbox"/> P38M LAVA OPAQUE	Enil	<input type="checkbox"/> SYS IVOIRE	
	<input type="checkbox"/> P94 BLANC OPTIQUE OPAQUE		<input type="checkbox"/> SYT SABLE	
	<input checked="" type="checkbox"/> P151 CHANVRE OPAQUE		<input type="checkbox"/> SYU GRÈGE	
	<input type="checkbox"/> P176 GRÈGE OPAQUE		<input type="checkbox"/> SYV GRIS ANTHRACITE	
			<input type="checkbox"/> SYW VERT BOUTEILLE	
			<input type="checkbox"/> SYX OCÉAN	

## TUKA MID CB2184-MTO

DIMENSIONS L. 52,5 | P. 57 | H. 94 | H.A. 65

CARACTÉRISTIQUES   KG 10,9 | MC 0,37 

LOT MINIMUM 2 PIÈCES (DE LA MÊME FINITION). POUR QUANTITÉS SUPÉRIEURES, VEUILLEZ PRÉVOIR MULTIPLES D'EMBALLAGE DÉTAILS MÉTRES NÉCESSAIRES POUR «COM» À PAGE 13



STRUCTURE		ASSISE	€
mét.	<input type="checkbox"/> P15 NOIR OPAQUE	rev.au choix <input type="checkbox"/> A CATÉGORIE « A »	466,00
	<input type="checkbox"/> P33L LAITON TEINTÉ	rev.au choix <input type="checkbox"/> F CATÉGORIE « F »	694,00
	<input type="checkbox"/> P38M LAVA OPAQUE	rev. <input type="checkbox"/> COM Tissu client	466,00
	<input type="checkbox"/> P94 BLANC OPTIQUE OPAQUE		
	<input checked="" type="checkbox"/> P151 CHANVRE OPAQUE		
	<input type="checkbox"/> P176 GRÈGE OPAQUE		

## YO! CB1987-A

DIMENSIONS L. 50 | P. 54 | H. 98 | H.A. 65

CARACTÉRISTIQUES   KG 10,3 | MC 0,29 

DÉTAILS BOUCHONS ESTHÉTIQUES EN TEINTE AVEC LA STRUCTURE (APPLIQUÉS AU DOSSIER)



STRUCTURE		ASSISE	€
mét.	<input type="checkbox"/> P7L SAFRAN OPAQUE	pp <input type="checkbox"/> P3L ROUGE OXYDE OPAQUE <input type="checkbox"/> P7L SAFRAN OPAQUE	257,00
	<input type="checkbox"/> P15 NOIR OPAQUE	<input type="checkbox"/> P8L VERT THYM OPAQUE <input type="checkbox"/> P15 NOIR OPAQUE	
	<input type="checkbox"/> P94 BLANC OPTIQUE OPAQUE	<input type="checkbox"/> P94 BLANC OPTIQUE OPAQUE <input type="checkbox"/> P900 GRÈGE OPAQUE	

# CHAISES

## ABBY CB2182

DIMENSIONS L. 48 | P. 53 | H. 82 | H.A. 46

CARACTÉRISTIQUES  4 pcs | KG 18,2 | MC 0,33 |  x6 

DÉTAILS CHAISE RÉALISÉE AVEC TECHNOLOGIE "AIRMOULDING" - PATINS INTERCHANGEABLES EN PE À HAUTE RÉSISTANCE



STRUCTURE/ASSISE		€
pp recyclé 100%	<input type="checkbox"/> P8L VERT THYM OPAQUE <input type="checkbox"/> P15 NOIR OPAQUE <input type="checkbox"/> P56P TERRE OPAQUE <input type="checkbox"/> P94 BLANC OPTIQUE OPAQUE <input type="checkbox"/> P151 CHANVRE OPAQUE <input type="checkbox"/> P900 GRÈGE OPAQUE	121,00

## ABBY CB2192

DIMENSIONS L. 58 | P. 53 | H. 82 | H.A. 46 | ACC. 65

CARACTÉRISTIQUES  4 pcs | KG 18,2 | MC 0,33 |  x4 

DÉTAILS CHAISE RÉALISÉE AVEC TECHNOLOGIE "AIRMOULDING" - PATINS INTERCHANGEABLES EN PE À HAUTE RÉSISTANCE



STRUCTURE/ASSISE		€
pp recyclé 100%	<input type="checkbox"/> P8L VERT THYM OPAQUE <input type="checkbox"/> P15 NOIR OPAQUE <input type="checkbox"/> P56P TERRE OPAQUE <input type="checkbox"/> P94 BLANC OPTIQUE OPAQUE <input type="checkbox"/> P151 CHANVRE OPAQUE <input type="checkbox"/> P900 GRÈGE OPAQUE	129,00

## **NEW** ABBY CB2193

DIMENSIONS L. 48 | P. 53,5 | H. 82 | H.A. 46

CARACTÉRISTIQUES  4 pcs | KG 18,2 | MC 0,33 |  x6 

DÉTAILS CHAISE RÉALISÉE AVEC TECHNOLOGIE "AIRMOULDING" - PATINS INTERCHANGEABLES EN PE À HAUTE RÉSISTANCE



STRUCTURE/ASSISE		€
pp recyclé 100%	<input type="checkbox"/> P8L VERT THYM OPAQUE <input type="checkbox"/> P15 NOIR OPAQUE <input type="checkbox"/> P56P TERRE OPAQUE <input type="checkbox"/> P94 BLANC OPTIQUE OPAQUE <input type="checkbox"/> P151 CHANVRE OPAQUE <input type="checkbox"/> P900 GRÈGE OPAQUE	121,00

## **NEW** ABBY CB2194

DIMENSIONS L. 58,5 | P. 53,5 | H. 82 | H.A. 46 | ACC. 68

CARACTÉRISTIQUES  4 pcs | KG 18,2 | MC 0,33 |  x4 

DÉTAILS CHAISE RÉALISÉE AVEC TECHNOLOGIE "AIRMOULDING" - PATINS INTERCHANGEABLES EN PE À HAUTE RÉSISTANCE



STRUCTURE/ASSISE		€
pp recyclé 100%	<input type="checkbox"/> P8L VERT THYM OPAQUE <input type="checkbox"/> P15 NOIR OPAQUE <input type="checkbox"/> P56P TERRE OPAQUE <input type="checkbox"/> P94 BLANC OPTIQUE OPAQUE <input type="checkbox"/> P151 CHANVRE OPAQUE <input type="checkbox"/> P900 GRÈGE OPAQUE	128,00

# ACADEMY

Academy est la famille de chaises et tabourets incontournables pour ceux qui recherchent le confort, la polyvalence et le style. Un projet unique qui s'étend entre chaises, fauteuils et tabourets avec de nombreuses possibilités de combinaisons entre les matériaux d'assise et des structures pour répondre à toute exigence de conception. Les coques sont disponibles en polypropylène, en synderm, en tissu (y compris le programme MTO) et en polycarbonate. La plupart des modèles font partie du programme Greenbow parce qu'ils utilisent des plastiques recyclés ou des bases en bois FSC. Academy est un projet conçu pour la maison mais aussi pour le monde contract grâce aux nombreuses variantes et accessoires qui le complètent.



**Produits adaptés à une utilisation extérieure:** Les pièces métalliques ont un traitement de cathodèse avec une peinture adaptée à l'outdoor. Les parties rembourrées sont en mousse de polyuréthane protégée par une housse en PVC imperméable et revêtues de tissu Sunbrella® aux caractéristiques outdoor: hydrofuge, protection contre les UV et résistance à la décoloration, anti-moisissure et anti taches.

CB1665  
CB1665-MTO  
CB1665-E 





CB1663  
CB1663-MTO  
CB1671-E 



CB1696   
CB1696-MTO   
CB1696-N  
CB1696-N MTO







CB1697   
CB1697-MTO   
CB1697-N



CB1664  
CB1664-MTO



CB1694 180   
CB1694-MTO 180   
CB1694 360   
CB1694-MTO 360 



CB2159



CB2170



CB2172 





CB2173



CB2171



CB2174 180   
CB2174 360 



CB2142  
CB2142-MTO  
CB2142-E 



CB2137  
CB2137-MTO  
CB2181-E 



CB2143  
CB2143-MTO



CB2144  
CB2144-MTO



CB2146 180  
CB2146-MTO 180  
CB2146 360  
CB2146-MTO 360



CB1672  
CB1672-MTO



CB1673  
CB1673-MTO



CB1674  
CB1674-MTO



CB1675  
CB1675-MTO



CB1676  
CB1676-MTO



CB2165



CB2166



CB2167



CB2168



CB2169



CB1911



CB1695



CB2175



CB2145  
CB2145-MTO



CB1677



MODÈLES COMPATIBLES:

CB1697  
CB1697-MTO  
CB1697-N  
CB2173

CB1678-1



MODÈLES COMPATIBLES:

CB1696  
CB1696-MTO  
CB1696-N  
CB1696-N MTO  
CB1697  
CB1697-MTO  
CB1697-N  
CB2172  
CB2173

CB5101



MODÈLES COMPATIBLES:

CB1696  
CB1696-MTO  
CB1697  
CB1697-MTO  
CB2172



# CHAISES

## ACADEMY CB1665

DIMENSIONS	L. 44,5	P. 51	H. 84	H.A. 46
CARACTÉRISTIQUES	 2 pcs	 KG 13,2	 MC 0,25	



STRUCTURE	ASSISE	€	
hêt.	<input type="checkbox"/> P02 HÊTRE BLANCHI <input type="checkbox"/> P94 BLANC OPTIQUE OPAQUE <input type="checkbox"/> P132 GRAPHITE <input type="checkbox"/> P201 NOYER	<input type="checkbox"/> P2L ROSE POUDRE OPAQUE <input type="checkbox"/> P3L ROUGE OXYDE OPAQUE <input type="checkbox"/> P7L SAFRAN OPAQUE <input type="checkbox"/> P8L VERT THYM OPAQUE <input type="checkbox"/> P15 NOIR OPAQUE <input type="checkbox"/> P16 GRIS OPAQUE <input type="checkbox"/> P94 BLANC OPTIQUE OPAQUE <input type="checkbox"/> P151 CHANVRE OPAQUE <input type="checkbox"/> P328 NOUGAT OPAQUE <input type="checkbox"/> P900 GRÈGE OPAQUE <input type="checkbox"/> P973 MOUTARDE OPAQUE	196,00
		<input type="checkbox"/> G8K BLANC <input type="checkbox"/> G8N NOIR <input type="checkbox"/> G8Q GRÈGE <input type="checkbox"/> G8R GRIS <input type="checkbox"/> G8S COGNAC	341,00
		<input type="checkbox"/> S0A DÉSERT <input type="checkbox"/> S0B TABAC <input type="checkbox"/> SOC ÉBÈNE <input type="checkbox"/> SOW GRIS CENDRE <input type="checkbox"/> SOX CHANVRE	
		<input type="checkbox"/> 315 NOIR <input type="checkbox"/> D03 GRÈGE <input type="checkbox"/> R04 COGNAC <input type="checkbox"/> R16 GRIS	
		<input type="checkbox"/> SLJ SABLE <input type="checkbox"/> SLK COULEUR CAMEL <input type="checkbox"/> SLL CITRON <input type="checkbox"/> SLM SAFRAN <input type="checkbox"/> SLP VERT BOUTEILLE <input type="checkbox"/> SLQ GRIS <input type="checkbox"/> SYP BLEU	
		<input type="checkbox"/> P12 SMOKE <input type="checkbox"/> P15L NOIR OPAQUE <input type="checkbox"/> P19W CHÊNE NATUREL	<input type="checkbox"/> P2L ROSE POUDRE OPAQUE <input type="checkbox"/> P3L ROUGE OXYDE OPAQUE <input type="checkbox"/> P7L SAFRAN OPAQUE <input type="checkbox"/> P8L VERT THYM OPAQUE <input type="checkbox"/> P15 NOIR OPAQUE <input type="checkbox"/> P16 GRIS OPAQUE <input type="checkbox"/> P94 BLANC OPTIQUE OPAQUE <input type="checkbox"/> P151 CHANVRE OPAQUE <input type="checkbox"/> P328 NOUGAT OPAQUE <input type="checkbox"/> P900 GRÈGE OPAQUE <input type="checkbox"/> P973 MOUTARDE OPAQUE
	<input type="checkbox"/> G8K BLANC <input type="checkbox"/> G8N NOIR <input type="checkbox"/> G8Q GRÈGE <input type="checkbox"/> G8R GRIS <input type="checkbox"/> G8S COGNAC	370,00	
	<input type="checkbox"/> S0A DÉSERT <input type="checkbox"/> S0B TABAC <input type="checkbox"/> SOC ÉBÈNE <input type="checkbox"/> SOW GRIS CENDRE <input type="checkbox"/> SOX CHANVRE		
	<input type="checkbox"/> 315 NOIR <input type="checkbox"/> D03 GRÈGE <input type="checkbox"/> R04 COGNAC <input type="checkbox"/> R16 GRIS		
	<input type="checkbox"/> SLJ SABLE <input type="checkbox"/> SLK COULEUR CAMEL <input type="checkbox"/> SLL CITRON <input type="checkbox"/> SLM SAFRAN <input type="checkbox"/> SLP VERT BOUTEILLE <input type="checkbox"/> SLQ GRIS <input type="checkbox"/> SYP BLEU		

## ACADEMY CB1665-MTO

DIMENSIONS	L. 44,5	P. 51	H. 83	H.A. 45
CARACTÉRISTIQUES	 2 pcs	 KG 13,2	 MC 0,25	

LOT MINIMUM 4 PIÈCES (DE LA MÊME FINITION). POUR QUANTITÉS SUPÉRIEURES, VEUILLEZ PRÉVOIR MULTIPLES D'EMBALLAGE MÉTRÉS NÉCESSAIRES POUR «COM» À PAGE 13



STRUCTURE	ASSISE	€
hêt.	rev.au choix <input type="checkbox"/> A CATÉGORIE « A »	377,00
	rev.au choix <input type="checkbox"/> F CATÉGORIE « F »	594,00
	rev. <input type="checkbox"/> COM Tissu client	377,00
	rev.au choix <input type="checkbox"/> A CATÉGORIE « A »	405,00
frê.	rev.au choix <input type="checkbox"/> F CATÉGORIE « F »	623,00
	rev. <input type="checkbox"/> COM Tissu client	405,00

# CHAISES

## ACADEMY CB1665-E

DIMENSIONS L. 44,5 | P. 51 | H. 84 | H.A. 46

CARACTÉRISTIQUES  2 pcs |  | KG 11,9 | MC 0,25 | 



STRUCTURE		ASSISE		€
frê.	<input type="checkbox"/> P19W CHÊNE NATUREL	pp	<input type="checkbox"/> P8L VERT THYM OPAQUE <input type="checkbox"/> P15 NOIR OPAQUE	227,00
			<input type="checkbox"/> P94 BLANC OPTIQUE OPAQUE	

# CHAISES

## ACADEMY CB1663

DIMENSIONS	L. 49	P. 51	H. 84	H.A. 46
CARACTÉRISTIQUES	 2 pcs	 KG 14,7	MC 0,29	
DÉTAILS	CHAISE NON EMPILABLE			





STRUCTURE		ASSISE		€		
mét.	<input type="checkbox"/> P3L	ROUGE OXYDE OPAQUE	pp	<input type="checkbox"/> P3L ROUGE OXYDE OPAQUE	165,00	
			Ekos	<input type="checkbox"/> G8K BLANC	<input type="checkbox"/> G8N NOIR	310,00
				<input type="checkbox"/> G8Q GRÈGE	<input type="checkbox"/> G8R GRIS	
				<input type="checkbox"/> G8S COGNAC		
			Vintage	<input type="checkbox"/> SOA DÉSSERT	<input type="checkbox"/> SOB TABAC	
				<input type="checkbox"/> SOC ÉBÈNE	<input type="checkbox"/> SOW GRIS CENDRE	
				<input type="checkbox"/> SOX CHANVRE		
			synderme	<input type="checkbox"/> 315 NOIR	<input type="checkbox"/> D03 GRÈGE	
				<input type="checkbox"/> R04 COGNAC	<input type="checkbox"/> R16 GRIS	
			Mat	<input type="checkbox"/> SLJ SABLE	<input type="checkbox"/> SLK COULEUR CAMEL	
				<input type="checkbox"/> SLL CITRON	<input type="checkbox"/> SLM SAFRAN	
				<input type="checkbox"/> SLP VERT BOUTEILLE	<input type="checkbox"/> SLQ GRIS	
mét.	<input type="checkbox"/> P8L	VERT THYM OPAQUE	pp	<input type="checkbox"/> P8L VERT THYM OPAQUE	165,00	
			Ekos	<input type="checkbox"/> G8K BLANC	<input type="checkbox"/> G8N NOIR	310,00
				<input type="checkbox"/> G8Q GRÈGE	<input type="checkbox"/> G8R GRIS	
				<input type="checkbox"/> G8S COGNAC		
			Vintage	<input type="checkbox"/> SOA DÉSSERT	<input type="checkbox"/> SOB TABAC	
				<input type="checkbox"/> SOC ÉBÈNE	<input type="checkbox"/> SOW GRIS CENDRE	
				<input type="checkbox"/> SOX CHANVRE		
			synderme	<input type="checkbox"/> 315 NOIR	<input type="checkbox"/> D03 GRÈGE	
				<input type="checkbox"/> R04 COGNAC	<input type="checkbox"/> R16 GRIS	
			Mat	<input type="checkbox"/> SLJ SABLE	<input type="checkbox"/> SLK COULEUR CAMEL	
				<input type="checkbox"/> SLL CITRON	<input type="checkbox"/> SLM SAFRAN	
				<input type="checkbox"/> SLP VERT BOUTEILLE	<input type="checkbox"/> SLQ GRIS	
mét.	<input type="checkbox"/> P15 NOIR OPAQUE <input type="checkbox"/> P33L LAITON TEINTÉ <input type="checkbox"/> P38M LAVA OPAQUE <input type="checkbox"/> P77 CHROMÉ <input type="checkbox"/> P94 BLANC OPTIQUE OPAQUE <input checked="" type="checkbox"/> P151 CHANVRE OPAQUE		pp	<input type="checkbox"/> P2L ROSE POUDDRE OPAQUE <input type="checkbox"/> P7L SAFRAN OPAQUE <input type="checkbox"/> P15 NOIR OPAQUE <input type="checkbox"/> P94 BLANC OPTIQUE OPAQUE <input type="checkbox"/> P328 NOUGAT OPAQUE <input type="checkbox"/> P973 MOUTARDE OPAQUE	<input type="checkbox"/> P3L ROUGE OXYDE OPAQUE <input type="checkbox"/> P8L VERT THYM OPAQUE <input type="checkbox"/> P16 GRIS OPAQUE <input type="checkbox"/> P151 CHANVRE OPAQUE <input type="checkbox"/> P900 GRÈGE OPAQUE	165,00
			Ekos	<input type="checkbox"/> G8K BLANC	<input type="checkbox"/> G8N NOIR	310,00
				<input type="checkbox"/> G8Q GRÈGE	<input type="checkbox"/> G8R GRIS	
				<input type="checkbox"/> G8S COGNAC		
			Vintage	<input type="checkbox"/> SOA DÉSSERT	<input type="checkbox"/> SOB TABAC	
				<input type="checkbox"/> SOC ÉBÈNE	<input type="checkbox"/> SOW GRIS CENDRE	
				<input type="checkbox"/> SOX CHANVRE		
			synderme	<input type="checkbox"/> 315 NOIR	<input type="checkbox"/> D03 GRÈGE	
				<input type="checkbox"/> R04 COGNAC	<input type="checkbox"/> R16 GRIS	
			Mat	<input type="checkbox"/> SLJ SABLE	<input type="checkbox"/> SLK COULEUR CAMEL	
				<input type="checkbox"/> SLL CITRON	<input type="checkbox"/> SLM SAFRAN	
				<input type="checkbox"/> SLP VERT BOUTEILLE	<input type="checkbox"/> SLQ GRIS	
			<input type="checkbox"/> SYP BLEU			
mét.	<input type="checkbox"/> P16	GRIS OPAQUE	pp	<input type="checkbox"/> P16 GRIS OPAQUE	165,00	
			Ekos	<input type="checkbox"/> G8K BLANC	<input type="checkbox"/> G8N NOIR	310,00
				<input type="checkbox"/> G8Q GRÈGE	<input type="checkbox"/> G8R GRIS	
				<input type="checkbox"/> G8S COGNAC		
			Vintage	<input type="checkbox"/> SOA DÉSSERT	<input type="checkbox"/> SOB TABAC	
				<input type="checkbox"/> SOC ÉBÈNE	<input type="checkbox"/> SOW GRIS CENDRE	
				<input type="checkbox"/> SOX CHANVRE		
			synderme	<input type="checkbox"/> 315 NOIR	<input type="checkbox"/> D03 GRÈGE	
				<input type="checkbox"/> R04 COGNAC	<input type="checkbox"/> R16 GRIS	
			Mat	<input type="checkbox"/> SLJ SABLE	<input type="checkbox"/> SLK COULEUR CAMEL	
				<input type="checkbox"/> SLL CITRON	<input type="checkbox"/> SLM SAFRAN	
				<input type="checkbox"/> SLP VERT BOUTEILLE	<input type="checkbox"/> SLQ GRIS	

# CHAISES

## ACADEMY CB1663

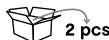
DIMENSIONS L. 49 | P. 51 | H. 84 | H.A. 46

CARACTÉRISTIQUES  2 pcs  KG 14,7 | MC 0,29

DÉTAILS CHAISE NON EMPILABLE



STRUCTURE		ASSISE		€
mét.	<input type="checkbox"/> P176 GRÈGE OPAQUE	pp	<input type="checkbox"/> P900 GRÈGE OPAQUE	<b>165,00</b>
		Ekos	<input type="checkbox"/> G8K BLANC <input type="checkbox"/> G8N NOIR <input type="checkbox"/> G8Q GRÈGE <input type="checkbox"/> G8R GRIS <input type="checkbox"/> G8S COGNAC	<b>310,00</b>
		Vintage	<input type="checkbox"/> S0A DÉSERT <input type="checkbox"/> S0B TABAC <input type="checkbox"/> S0C ÉBÈNE <input type="checkbox"/> S0W GRIS CENDRE <input type="checkbox"/> S0X CHANVRE	
		synderme	<input type="checkbox"/> 315 NOIR <input type="checkbox"/> D03 GRÈGE <input type="checkbox"/> R04 COGNAC <input type="checkbox"/> R16 GRIS	
		Mat	<input type="checkbox"/> SLJ SABLE <input type="checkbox"/> SLK COULEUR CAMEL <input type="checkbox"/> SLL CITRON <input type="checkbox"/> SLM SAFRAN <input type="checkbox"/> SLP VERT BOUTEILLE <input type="checkbox"/> SLQ GRIS	

## ACADEMY CB1663-MTO

DIMENSIONS L. 49 | P. 51 | H. 84 | H.A. 46

CARACTÉRISTIQUES  2 pcs  KG 14,7 | MC 0,28 

LOT MINIMUM 4 PIÈCES (DE LA MÊME FINITION). POUR QUANTITÉS SUPÉRIEURES, VEUILLEZ PRÉVOIR MULTIPLES D'EMBALLAGE CHAISE NON EMPILABLE - MÉTRES NÉCESSAIRES POUR «COM» À PAGE 13



STRUCTURE		ASSISE		€	
mét.	<input type="checkbox"/> P3L	ROUGE OXYDE OPAQUE	rev.au choix <input type="checkbox"/> A	CATÉGORIE « A »	345,00
	<input type="checkbox"/> P8L	VERT THYM OPAQUE	rev.au choix <input type="checkbox"/> F	CATÉGORIE « F »	563,00
	<input type="checkbox"/> P15	NOIR OPAQUE	rev. <input type="checkbox"/> COM	Tissu client	345,00
	<input type="checkbox"/> P16	GRIS OPAQUE			
	<input type="checkbox"/> P33L	LAITON TEINTÉ			
	<input type="checkbox"/> P38M	LAVA OPAQUE			
	<input type="checkbox"/> P77	CHROMÉ			
	<input type="checkbox"/> P94	BLANC OPTIQUE OPAQUE			
	<input checked="" type="checkbox"/> P151	CHANVRE OPAQUE			
	<input type="checkbox"/> P176	GRÈGE OPAQUE			

## ACADEMY CB1671-E

DIMENSIONS L. 53,5 | P. 52,5 | H. 83 | H.A. 45

CARACTÉRISTIQUES  2 pcs  KG 13,7 | MC 0,32  x8

DÉTAILS EMPILABLE JUSQU'À 8 PIÈCES. AVEC CHARIOT CB5101 JUSQU'À 15 PIÈCES

ÉLÉMENTS EN OPTION CHARIOT CB5101



STRUCTURE		ASSISE		€			
mét.	<input type="checkbox"/> P15	NOIR OPAQUE	pp <input type="checkbox"/> P8L	VERT THYM OPAQUE	<input type="checkbox"/> P15	NOIR OPAQUE	187,00
	<input type="checkbox"/> P94	BLANC OPTIQUE OPAQUE	<input type="checkbox"/> P94	BLANC OPTIQUE OPAQUE			
mét.	<input type="checkbox"/> P8L	VERT THYM OPAQUE	pp <input type="checkbox"/> P8L	VERT THYM OPAQUE	<input type="checkbox"/> P15	NOIR OPAQUE	209,00
			<input type="checkbox"/> P94	BLANC OPTIQUE OPAQUE			

## ACADEMY CB1696

DIMENSIONS L. 54 | P. 52 | H. 83 | H.A. 46

CARACTÉRISTIQUES  2 pcs  KG 18,4 | MC 0,31  x6

DÉTAILS VERSION EN TISSU: EMPILABLE JUSQU'À 6 PIÈCES. AVEC CHARIOT CB5101 JUSQU'À 10 PIÈCES - VERSION EN POLYPROPYLÈNE: EMPILABLE JUSQU'À 10 PIÈCES, AVEC CHARIOT CB5101 JUSQU'À 15 PIÈCES





ÉLÉMENTS EN OPTION CHARIOT CB5101 - CROCHET CB1678-1

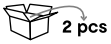

STRUCTURE		ASSISE		€			
mét.	<input type="checkbox"/> P15	NOIR OPAQUE	pp <input type="checkbox"/> P2L	ROSE POUDRE OPAQUE	<input type="checkbox"/> P3L	ROUGE OXYDE OPAQUE	212,00
	<input type="checkbox"/> P77	CHROMÉ	<input type="checkbox"/> P7L	SAFRAN OPAQUE	<input type="checkbox"/> P8L	VERT THYM OPAQUE	
			<input type="checkbox"/> P15	NOIR OPAQUE	<input type="checkbox"/> P16	GRIS OPAQUE	
			<input type="checkbox"/> P94	BLANC OPTIQUE OPAQUE	<input type="checkbox"/> P151	CHANVRE OPAQUE	
			<input type="checkbox"/> P328	NOUGAT OPAQUE	<input type="checkbox"/> P900	GRÈGE OPAQUE	
			<input type="checkbox"/> P973	MOUTARDE OPAQUE			
		Ekos	<input type="checkbox"/> G8K	BLANC	<input type="checkbox"/> G8N	NOIR	398,00
			<input type="checkbox"/> G8Q	GRÈGE	<input type="checkbox"/> G8R	GRIS	
			<input type="checkbox"/> G8S	COGNAC			
		Vintage	<input type="checkbox"/> SOA	DÉSERT	<input type="checkbox"/> SOB	TABAC	
			<input type="checkbox"/> SOC	ÉBÈNE	<input type="checkbox"/> SOW	GRIS CENDRE	
			<input type="checkbox"/> SOX	CHANVRE			
		Mat	<input type="checkbox"/> SLJ	SABLE	<input type="checkbox"/> SLK	COULEUR CAMEL	
			<input type="checkbox"/> SLL	CITRON	<input type="checkbox"/> SLM	SAFRAN	
			<input type="checkbox"/> SLP	VERT BOUTEILLE	<input type="checkbox"/> SLQ	GRIS	
			<input type="checkbox"/> SYP	BLEU			

# CHAISES



## ACADEMY CB1696-MTO

DIMENSIONS	L. 54	P. 52	H. 83	H.A. 46
CARACTÉRISTIQUES	 2 pcs	 KG 18,4	 MC 0,31	 X6
LOT MINIMUM	4 PIÈCES (DE LA MÊME FINITION). POUR QUANTITÉS SUPÉRIEURES, VEUILLEZ PRÉVOIR MULTIPLES D'EMBALLAGE			
DÉTAILS	EMPILABLE JUSQU'À 10 PIÈCES AVEC CHARIOT CB5101 - MÈTRES NÉCESSAIRES POUR «COM» À PAGE 13			
ÉLÉMENTS EN OPTION	CHARIOT CB5101 - CROCHET CB1678-1			



STRUCTURE		ASSISE		€
mét.	<input type="checkbox"/> P15 NOIR OPAQUE <input type="checkbox"/> P77 CHROMÉ	rev.au choix	<input type="checkbox"/> A CATÉGORIE « A »	434,00
		rev.au choix	<input type="checkbox"/> F CATÉGORIE « F »	651,00
		rev.	<input type="checkbox"/> COM Tissu client	434,00





## ACADEMY CB1696-N

DIMENSIONS	L. 54	P. 52	H. 83	H.A. 46
CARACTÉRISTIQUES	 2 pcs	 KG 17,3	 MC 0,30	
DÉTAILS	CHAISE NON EMPILABLE			
ÉLÉMENTS EN OPTION	CROCHET CB1678-1			

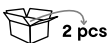

STRUCTURE		ASSISE		€
mét.	<input type="checkbox"/> P15 NOIR OPAQUE <input type="checkbox"/> P77 CHROMÉ	Ekos	<input type="checkbox"/> G8K BLANC <input type="checkbox"/> G8Q GRÈGE <input type="checkbox"/> G8S COGNAC	357,00
		Vintage	<input type="checkbox"/> S0A DÉSSERT <input type="checkbox"/> SOC ÉBÈNE <input type="checkbox"/> SOX CHANVRE	
		synderme	<input type="checkbox"/> D03 GRÈGE <input type="checkbox"/> R04 COGNAC <input type="checkbox"/> R16 GRIS	
		Mat	<input type="checkbox"/> S0B TABAC <input type="checkbox"/> S0W GRIS CENDRE <input type="checkbox"/> SLJ SABLE <input type="checkbox"/> SLL CITRON <input type="checkbox"/> SLP VERT BOUTEILLE <input type="checkbox"/> SYP BLEU	

## ACADEMY CB1696-N MTO

DIMENSIONS	L. 54	P. 52	H. 83	H.A. 46
CARACTÉRISTIQUES	 2 pcs	 KG 17,3	 MC 0,30	 X6
LOT MINIMUM	4 PIÈCES (DE LA MÊME FINITION). POUR QUANTITÉS SUPÉRIEURES, VEUILLEZ PRÉVOIR MULTIPLES D'EMBALLAGE			
DÉTAILS	CHAISE NON EMPILABLE - MÈTRES NÉCESSAIRES POUR «COM» À PAGE 13			
ÉLÉMENTS EN OPTION	CROCHET CB1678-1			



STRUCTURE		ASSISE		€
mét.	<input type="checkbox"/> P15 NOIR OPAQUE <input type="checkbox"/> P77 CHROMÉ	rev.au choix	<input type="checkbox"/> A CATÉGORIE « A »	393,00
		rev.au choix	<input type="checkbox"/> F CATÉGORIE « F »	610,00
		rev.	<input type="checkbox"/> COM Tissu client	393,00

# CHAISES

## ACADEMY CB1697

DIMENSIONS L. 54 | P. 52 | H. 83 | H.A. 46 | ACC. 70

CARACTÉRISTIQUES  2 pcs  KG 19,4 | MC 0,37  x8

DÉTAILS VERSION EN TISSU: EMPILABLE JUSQU'À 8 PIÈCES AUSSI AVEC CHARIOT CB5101 - VERSION EN POLYPROPYLENE: EMPILABLE JUSQU'À 10 PIÈCES AUSSI AVEC CHARIOT CB5101

ÉLÉMENTS EN OPTION CHARIOT CB5101 - CROCHET CB1678-1 - TABLETTE CB1677



STRUCTURE		ASSISE		€			
mét.	<input type="checkbox"/> P15 NOIR OPAQUE	pp	<input type="checkbox"/> P2L ROSE POUVRE OPAQUE	245,00			
	<input type="checkbox"/> P77 CHROMÉ		<input type="checkbox"/> P3L ROUGE OXYDE OPAQUE				
			<input type="checkbox"/> P7L SAFRAN OPAQUE		<input type="checkbox"/> P8L VERT THYM OPAQUE		
			<input type="checkbox"/> P15 NOIR OPAQUE		<input type="checkbox"/> P16 GRIS OPAQUE		
			<input type="checkbox"/> P94 BLANC OPTIQUE OPAQUE		<input type="checkbox"/> P151 CHANVRE OPAQUE		
			<input type="checkbox"/> P328 NOUGAT OPAQUE		<input type="checkbox"/> P900 GRÈGE OPAQUE		
			<input type="checkbox"/> P973 MOUTARDE OPAQUE				
			Ekos		<input type="checkbox"/> G8K BLANC	<input type="checkbox"/> G8N NOIR	390,00
					<input type="checkbox"/> G8Q GRÈGE	<input type="checkbox"/> G8R GRIS	
					<input type="checkbox"/> G8S COGNAC		
			Vintage		<input type="checkbox"/> SOA DÉSERT	<input type="checkbox"/> SOB TABAC	
					<input type="checkbox"/> SOC ÉBÈNE	<input type="checkbox"/> SOW GRIS CENDRE	
		<input type="checkbox"/> SOX CHANVRE					
	Mat	<input type="checkbox"/> SLJ SABLE	<input type="checkbox"/> SLK COULEUR CAMEL				
		<input type="checkbox"/> SLL CITRON	<input type="checkbox"/> SLM SAFRAN				
		<input type="checkbox"/> SLP VERT BOUTEILLE	<input type="checkbox"/> SLQ GRIS				
		<input type="checkbox"/> SYP BLEU					

## ACADEMY CB1697-MTO

DIMENSIONS L. 54 | P. 52 | H. 83 | H.A. 46 | ACC. 70

CARACTÉRISTIQUES  2 pcs  KG 19,4 | MC 0,36  x8

LOT MINIMUM 4 PIÈCES (DE LA MÊME FINITION). POUR QUANTITÉS SUPÉRIEURES, VEUILLEZ PRÉVOIR MULTIPLES D'EMBALLAGE EMPILABLE JUSQU'À 8 PIÈCES AUSSI AVEC CHARIOT CB5101 - MÉTRES NÉCESSAIRES POUR «COM» À PAGE 13



ÉLÉMENTS EN OPTION CHARIOT CB5101 - CROCHET CB1678-1 - TABLETTE CB1677



STRUCTURE		ASSISE		€
mét.	<input type="checkbox"/> P15 NOIR OPAQUE	rev.au choix	<input type="checkbox"/> A CATÉGORIE « A »	425,00
	<input type="checkbox"/> P77 CHROMÉ	rev.au choix	<input type="checkbox"/> F CATÉGORIE « F »	643,00
		rev.	<input type="checkbox"/> COM Tissu client	425,00

## ACADEMY CB1697-N

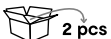
DIMENSIONS L. 54 | P. 52 | H. 83 | H.A. 46 | ACC. 70

CARACTÉRISTIQUES  2 pcs  KG 19,4 | MC 0,36

DÉTAILS CHAISE NON EMPILABLE  
ÉLÉMENTS EN OPTION CROCHET CB1678-1 - TABLETTE CB1677



STRUCTURE		ASSISE		€
mét.	<input type="checkbox"/> P15 NOIR OPAQUE	synderme	<input type="checkbox"/> 315 NOIR	390,00
	<input type="checkbox"/> P77 CHROMÉ		<input type="checkbox"/> R04 COGNAC	
			<input type="checkbox"/> D03 GRÈGE	
			<input type="checkbox"/> R16 GRIS	

## ACADEMY CB1677

DIMENSIONS L. 35 | P. 25 | H. 6,5

CARACTÉRISTIQUES  2 pcs KG 4,0 | MC 0,02

DÉTAILS TABLETTE OPTIONNELLE EN POLYPROPYLENE AVEC MECANSIME ANTI-PANIQUE (DÉTAILS À LA PAGE DE PRÉSENTATION "FAMILLE ACADEMY")



TABLETTE/STRUCTURE		€
pp / mét.	<input type="checkbox"/> P15 NOIR OPAQUE	176,00

# CHAISES



## ACADEMY CB1678-1

DIMENSIONS	L. 6	P. 7	H. 3
CARACTÉRISTIQUES	 1 pc	KG 0,1	MC 0,01
DÉTAILS	CROCHET OPTIONNEL POUR FIXER N.2 CHAISES (DÉTAILS À LA PAGE DE PRÉSENTATION "FAMILLE ACADEMY" ET "FAMILLE YO!") - EMBALLAGE PAR 10 PIÈCES		



<b>STRUCTURE</b>		<b>€</b>
pp	<input type="checkbox"/> P956 GRIS OPAQUE	<b>150,00</b>



## ACADEMY CB5101

DIMENSIONS	L. 71	P. 64	H. 50	H.A. 75
CARACTÉRISTIQUES	 1 pc	KG 11,1	MC 0,42	
DÉTAILS	CHARIOT PORTE-CHAISES OPTIONNEL (DÉTAILS À LA PAGE DE PRÉSENTATION "FAMILLE ACADEMY") - GUIDON À HAUTEUR RÉGLABLE POUR CHAISES EMPILABLES EN VERTICAL ET INCLINÉES - ROULETTES PIVOTANTES			



<b>STRUCTURE</b>		<b>€</b>
mét.	<input type="checkbox"/> P95 ACIER SATINÉ	<b>347,00</b>



## ACADEMY CB1664

DIMENSIONS	L. 44,5	P. 51	H. 84	H.A. 46
CARACTÉRISTIQUES	 2 pcs	 KG 17,0	MC 0,29	



<b>STRUCTURE</b>		<b>ASSISE</b>	<b>€</b>	
mét.	<input type="checkbox"/> P3L ROUGE OXYDE OPAQUE	pp	<input type="checkbox"/> P2L ROSE POUDDRE OPAQUE	<b>188,00</b>
	<input type="checkbox"/> P15 NOIR OPAQUE		<input type="checkbox"/> P7L SAFRAN OPAQUE	
	<input type="checkbox"/> P16 GRIS OPAQUE		<input type="checkbox"/> P8L VERT THYM OPAQUE	
	<input type="checkbox"/> P94 BLANC OPTIQUE OPAQUE		<input type="checkbox"/> P15 NOIR OPAQUE	
	<input checked="" type="checkbox"/> P151 CHANVRE OPAQUE		<input type="checkbox"/> P16 GRIS OPAQUE	
	<input type="checkbox"/> P176 GRÈGE OPAQUE		<input type="checkbox"/> P94 BLANC OPTIQUE OPAQUE	
			<input type="checkbox"/> P328 NOUGAT OPAQUE	
			<input type="checkbox"/> P900 GRÈGE OPAQUE	
			<input type="checkbox"/> P973 MOUTARDE OPAQUE	
		Ekos	<input type="checkbox"/> G8K BLANC	<b>333,00</b>
			<input type="checkbox"/> G8N NOIR	
			<input type="checkbox"/> G8Q GRÈGE	
			<input type="checkbox"/> G8R GRIS	
			<input type="checkbox"/> G8S COGNAC	
		Vintage	<input type="checkbox"/> SOA DÉSERT	<b>333,00</b>
			<input type="checkbox"/> SOB TABAC	
			<input type="checkbox"/> SOC ÉBÈNE	
			<input type="checkbox"/> SOW GRIS CENDRE	
			<input type="checkbox"/> SOX CHANVRE	
		synderme	<input type="checkbox"/> 315 NOIR	<b>333,00</b>
			<input type="checkbox"/> D03 GRÈGE	
			<input type="checkbox"/> R04 COGNAC	
		Mat	<input type="checkbox"/> R16 GRIS	
			<input type="checkbox"/> SLJ SABLE	
			<input type="checkbox"/> SLK COULEUR CAMEL	
			<input type="checkbox"/> SLL CITRON	
			<input type="checkbox"/> SLM SAFRAN	
			<input type="checkbox"/> SLP VERT BOUTEILLE	
			<input type="checkbox"/> SLQ GRIS	
			<input type="checkbox"/> SYP BLEU	

## ACADEMY CB1664-MTO

DIMENSIONS	L. 44,5	P. 51	H. 84	H.A. 46
CARACTÉRISTIQUES	 2 pcs	 KG 17,0	MC 0,29	
LOT MINIMUM	4 PIÈCES (DE LA MÊME FINITION), POUR QUANTITÉS SUPÉRIEURES, VEUILLEZ PRÉVOIR MULTIPLES D'EMBALLAGE			
DÉTAILS	MÈTRES NÉCESSAIRES POUR «COM» À PAGE 13			



<b>STRUCTURE</b>		<b>ASSISE</b>	<b>€</b>	
mét.	<input type="checkbox"/> P3L ROUGE OXYDE OPAQUE	rev.au choix	<input type="checkbox"/> A CATÉGORIE « A »	<b>369,00</b>
	<input type="checkbox"/> P15 NOIR OPAQUE	rev.au choix	<input type="checkbox"/> F CATÉGORIE « F »	<b>586,00</b>
	<input type="checkbox"/> P16 GRIS OPAQUE	rev.	<input type="checkbox"/> COM Tissu client	<b>369,00</b>
	<input type="checkbox"/> P94 BLANC OPTIQUE OPAQUE			
	<input checked="" type="checkbox"/> P151 CHANVRE OPAQUE			
	<input type="checkbox"/> P176 GRÈGE OPAQUE			



# CHAISES





## ACADEMY CB1694 180

DIMENSIONS	L. 49	P. 50	H. 85	H.A. 46
CARACTÉRISTIQUES	 1 pc	 KG 9,8	 MC 0,20	



STRUCTURE	ASSISE	€
alu. <input type="checkbox"/> P15 NOIR OPAQUE <input type="checkbox"/> P94 BLANC OPTIQUE OPAQUE	pp <input type="checkbox"/> P2L ROSE POUDRE OPAQUE <input type="checkbox"/> P3L ROUGE OXYDE OPAQUE	376,00
	<input type="checkbox"/> P7L SAFRAN OPAQUE <input type="checkbox"/> P8L VERT THYM OPAQUE	
<input type="checkbox"/> P15 NOIR OPAQUE <input type="checkbox"/> P16 GRIS OPAQUE		
<input type="checkbox"/> P94 BLANC OPTIQUE OPAQUE <input type="checkbox"/> P151 CHANVRE OPAQUE		
<input type="checkbox"/> P328 NOUGAT OPAQUE <input type="checkbox"/> P900 GRÈGE OPAQUE		
<input type="checkbox"/> P973 MOUTARDE OPAQUE		
Ekos <input type="checkbox"/> G8K BLANC <input type="checkbox"/> G8N NOIR	<input type="checkbox"/> G8Q GRÈGE <input type="checkbox"/> G8R GRIS	521,00
	<input type="checkbox"/> G8S COGNAC	
	Vintage <input type="checkbox"/> S0A DÉSSERT <input type="checkbox"/> S0B TABAC	
<input type="checkbox"/> SOC ÉBÈNE <input type="checkbox"/> S0W GRIS CENDRE		
<input type="checkbox"/> SOX CHANVRE		
synderme <input type="checkbox"/> 315 NOIR <input type="checkbox"/> D03 GRÈGE	<input type="checkbox"/> R04 COGNAC <input type="checkbox"/> R16 GRIS	
	Mat <input type="checkbox"/> SLJ SABLE <input type="checkbox"/> SLK COULEUR CAMEL	
<input type="checkbox"/> SLL CITRON <input type="checkbox"/> SLM SAFRAN		
<input type="checkbox"/> SLP VERT BOUTEILLE <input type="checkbox"/> SLQ GRIS		
<input type="checkbox"/> SYP BLEU		

## ACADEMY CB1694-MTO 180

DIMENSIONS	L. 49	P. 50	H. 84	H.A. 45
CARACTÉRISTIQUES	 1 pc	 KG 9,8	 MC 0,20	
LOT MINIMUM	4 PIÈCES (DE LA MÊME FINITION). POUR QUANTITÉS SUPÉRIEURES, VEUILLEZ PRÉVOIR MULTIPLES D'EMBALLAGE			
DÉTAILS	MÈTRES NÉCESSAIRES POUR «COM» À PAGE 13			



STRUCTURE	ASSISE	€
alu. <input type="checkbox"/> P15 NOIR OPAQUE <input type="checkbox"/> P94 BLANC OPTIQUE OPAQUE	rev.au choix <input type="checkbox"/> A CATÉGORIE « A »	557,00
	rev.au choix <input type="checkbox"/> F CATÉGORIE « F »	774,00
	rev. <input type="checkbox"/> COM Tissu client	557,00

# CHAISES

## ACADEMY CB1694 360

DIMENSIONS	L. 49	P. 50	H. 85	H.A. 46
CARACTÉRISTIQUES	1 pc	KG 9,8	MC 0,20	



STRUCTURE	ASSISE	€
alu. <input type="checkbox"/> P15 NOIR OPAQUE <input type="checkbox"/> P94 BLANC OPTIQUE OPAQUE	pp <input type="checkbox"/> P2L ROSE POUDRE OPAQUE <input type="checkbox"/> P3L ROUGE OXYDE OPAQUE	<b>376,00</b>
	<input type="checkbox"/> P7L SAFRAN OPAQUE <input type="checkbox"/> P8L VERT THYM OPAQUE	
<input type="checkbox"/> P15 NOIR OPAQUE <input type="checkbox"/> P16 GRIS OPAQUE		
<input type="checkbox"/> P94 BLANC OPTIQUE OPAQUE <input type="checkbox"/> P151 CHANVRE OPAQUE		
<input type="checkbox"/> P328 NOUGAT OPAQUE <input type="checkbox"/> P900 GRÈGE OPAQUE		
<input type="checkbox"/> P973 MOUTARDE OPAQUE		
Ekos <input type="checkbox"/> G8K BLANC <input type="checkbox"/> G8N NOIR	<input type="checkbox"/> G8Q GRÈGE <input type="checkbox"/> G8R GRIS	<b>521,00</b>
	<input type="checkbox"/> G8S COGNAC	
	Vintage <input type="checkbox"/> S0A DÉSSERT <input type="checkbox"/> S0B TABAC	
<input type="checkbox"/> S0C ÉBÈNE <input type="checkbox"/> S0W GRIS CENDRE		
<input type="checkbox"/> S0X CHANVRE		
synderme <input type="checkbox"/> 315 NOIR <input type="checkbox"/> D03 GRÈGE	<input type="checkbox"/> R04 COGNAC <input type="checkbox"/> R16 GRIS	
	Mat <input type="checkbox"/> SLJ SABLE <input type="checkbox"/> SLK COULEUR CAMEL	
<input type="checkbox"/> SLL CITRON <input type="checkbox"/> SLM SAFRAN		
<input type="checkbox"/> SLP VERT BOUTEILLE <input type="checkbox"/> SLQ GRIS		
<input type="checkbox"/> SYP BLEU		

## ACADEMY CB1694-MTO 360

DIMENSIONS	L. 49	P. 50	H. 84	H.A. 45
CARACTÉRISTIQUES	1 pc	KG 9,8	MC 0,20	
LOT MINIMUM	4 PIÈCES (DE LA MÊME FINITION). POUR QUANTITÉS SUPÉRIEURES, VEUILLEZ PRÉVOIR MULTIPLES D'EMBALLAGE			
DÉTAILS	MÈTRES NÉCESSAIRES POUR «COM» À PAGE 13			



STRUCTURE	ASSISE	€
alu. <input type="checkbox"/> P15 NOIR OPAQUE <input type="checkbox"/> P94 BLANC OPTIQUE OPAQUE	rev.au choix <input type="checkbox"/> A CATÉGORIE « A »	<b>557,00</b>
	rev.au choix <input type="checkbox"/> F CATÉGORIE « F »	<b>774,00</b>
	rev. <input type="checkbox"/> COM Tissu client	<b>557,00</b>

## ACADEMY CB2159

DIMENSIONS	L. 44,5	P. 51	H. 84	H.A. 46
CARACTÉRISTIQUES	2 pcs	KG 11,9	MC 0,25	



STRUCTURE	ASSISE	€
hêt. <input type="checkbox"/> P02 HÊTRE BLANCHI <input type="checkbox"/> P94 BLANC OPTIQUE OPAQUE <input type="checkbox"/> P132 GRAPHITE <input type="checkbox"/> P201 NOYER	polycarbonate <input type="checkbox"/> P848 TRANSPARENT	<b>249,00</b>
	polycarbonate <input type="checkbox"/> P54P VERT THYM TRANSPARENT <input type="checkbox"/> P55P SAFRAN TRANSPARENT	<b>266,00</b>
	<input type="checkbox"/> P266 GRIS FUMÉ TRANSPARENT	
frê. <input type="checkbox"/> P12 SMOKE <input type="checkbox"/> P15L NOIR OPAQUE <input type="checkbox"/> P19W CHÊNE NATUREL	polycarbonate <input type="checkbox"/> P848 TRANSPARENT	<b>276,00</b>
	polycarbonate <input type="checkbox"/> P54P VERT THYM TRANSPARENT <input type="checkbox"/> P55P SAFRAN TRANSPARENT	<b>293,00</b>
	<input type="checkbox"/> P266 GRIS FUMÉ TRANSPARENT	

# CHAISES



## ACADEMY CB2170

DIMENSIONS	L. 49	P. 51	H. 84	H.A. 46
CARACTÉRISTIQUES	 2 pcs		KG 13,4	MC 0,29
DÉTAILS	CHAISE NON EMPILABLE			



STRUCTURE	ASSISE	€
mét. <input type="checkbox"/> P8L VERT THYM OPAQUE <input type="checkbox"/> P15 NOIR OPAQUE <input type="checkbox"/> P16 GRIS OPAQUE <input type="checkbox"/> P33L LAITON TEINTÉ <input type="checkbox"/> P38M LAVA OPAQUE <input type="checkbox"/> P77 CHROMÉ <input type="checkbox"/> P94 BLANC OPTIQUE OPAQUE <input type="checkbox"/> P176 GRÈGE OPAQUE	polycarbonate <input type="checkbox"/> P848 TRANSPARENT	219,00
	polycarbonate <input type="checkbox"/> P54P VERT THYM TRANSPARENT <input type="checkbox"/> P55P SAFRAN TRANSPARENT <input type="checkbox"/> P266 GRIS FUMÉ TRANSPARENT	236,00

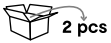

## ACADEMY CB2172

DIMENSIONS	L. 54	P. 52	H. 83	H.A. 46
CARACTÉRISTIQUES	 2 pcs		KG 16,0	MC 0,30
ÉLÉMENTS EN OPTION	CHARIOT CB5101 - CROCHET CB1678-1			



STRUCTURE	ASSISE	€
mét. <input type="checkbox"/> P15 NOIR OPAQUE <input type="checkbox"/> P77 CHROMÉ	polycarbonate <input type="checkbox"/> P848 TRANSPARENT	264,00
	polycarbonate <input type="checkbox"/> P54P VERT THYM TRANSPARENT <input type="checkbox"/> P55P SAFRAN TRANSPARENT <input type="checkbox"/> P266 GRIS FUMÉ TRANSPARENT	281,00

## ACADEMY CB2173

DIMENSIONS	L. 54	P. 52	H. 83	H.A. 46	ACC. 70
CARACTÉRISTIQUES	 2 pcs		KG 18,1	MC 0,37	
DÉTAILS ÉLÉMENTS EN OPTION	CHAISE NON EMPILABLE CROCHET CB1678-1 - TABLETTE CB1677				



STRUCTURE	ASSISE	€
mét. <input type="checkbox"/> P15 NOIR OPAQUE <input type="checkbox"/> P77 CHROMÉ	polycarbonate <input type="checkbox"/> P848 TRANSPARENT	295,00
	polycarbonate <input type="checkbox"/> P54P VERT THYM TRANSPARENT <input type="checkbox"/> P55P SAFRAN TRANSPARENT <input type="checkbox"/> P266 GRIS FUMÉ TRANSPARENT	312,00

## ACADEMY CB2171

DIMENSIONS	L. 44,5	P. 51	H. 84	H.A. 46
CARACTÉRISTIQUES	 2 pcs		KG 15,7	MC 0,29



STRUCTURE	ASSISE	€
mét. <input type="checkbox"/> P15 NOIR OPAQUE <input type="checkbox"/> P16 GRIS OPAQUE <input type="checkbox"/> P94 BLANC OPTIQUE OPAQUE <input type="checkbox"/> P176 GRÈGE OPAQUE	polycarbonate <input type="checkbox"/> P848 TRANSPARENT	240,00
	polycarbonate <input type="checkbox"/> P54P VERT THYM TRANSPARENT <input type="checkbox"/> P55P SAFRAN TRANSPARENT <input type="checkbox"/> P266 GRIS FUMÉ TRANSPARENT	258,00

# CHAISES

## ACADEMY CB2174 180

DIMENSIONS L. 49 | P. 50 | H. 85 | H.A. 46

CARACTÉRISTIQUES  1 pc |  KG 9,2 |  MC 0,20 | 



STRUCTURE		ASSISE		€
alu.	<input type="checkbox"/> P15 NOIR OPAQUE <input type="checkbox"/> P94 BLANC OPTIQUE OPAQUE	polycarbonate	<input type="checkbox"/> P848 TRANSPARENT	420,00
		polycarbonate	<input type="checkbox"/> P54P VERT THYM TRANSPARENT <input type="checkbox"/> P266 GRIS FUMÉ TRANSPARENT	437,00

## ACADEMY CB2174 360

DIMENSIONS L. 49 | P. 50 | H. 85 | H.A. 46



CARACTÉRISTIQUES  1 pc |  KG 9,2 |  MC 0,20 | 



STRUCTURE		ASSISE		€
alu.	<input type="checkbox"/> P15 NOIR OPAQUE <input type="checkbox"/> P94 BLANC OPTIQUE OPAQUE	polycarbonate	<input type="checkbox"/> P848 TRANSPARENT	420,00
		polycarbonate	<input type="checkbox"/> P54P VERT THYM TRANSPARENT <input type="checkbox"/> P266 GRIS FUMÉ TRANSPARENT	437,00

## ACADEMY CB2142

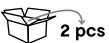
DIMENSIONS L. 53 | P. 50 | H. 84 | H.A. 45 | ACC. 62





CARACTÉRISTIQUES  2 pcs |  KG 16,4 |  MC 0,42

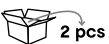

STRUCTURE		ASSISE		€	
hêt.	<input type="checkbox"/> P02 HÊTRE BLANCHI	pp recyclé 100%	<input type="checkbox"/> P2L ROSE POUDRE OPAQUE	204,00	
	<input type="checkbox"/> P94 BLANC OPTIQUE OPAQUE		<input type="checkbox"/> P3L ROUGE OXYDE OPAQUE		
	<input type="checkbox"/> P132 GRAPHITE		<input type="checkbox"/> P7L SAFRAN OPAQUE		
	<input type="checkbox"/> P201 NOYER		<input type="checkbox"/> P8L VERT THYM OPAQUE		
		Cros	<input type="checkbox"/> P15 NOIR OPAQUE	<input type="checkbox"/> P94 BLANC OPTIQUE OPAQUE	464,00
			<input type="checkbox"/> P151 CHANVRE OPAQUE	<input type="checkbox"/> P900 GRÈGE OPAQUE	
frê.	<input type="checkbox"/> P12 SMOKE	pp recyclé 100%	<input type="checkbox"/> P2L ROSE POUDRE OPAQUE	<input type="checkbox"/> P3L ROUGE OXYDE OPAQUE	232,00
	<input type="checkbox"/> P15L NOIR OPAQUE		<input type="checkbox"/> P7L SAFRAN OPAQUE	<input type="checkbox"/> P8L VERT THYM OPAQUE	
	<input type="checkbox"/> P19W CHÊNE NATUREL		<input type="checkbox"/> P15 NOIR OPAQUE	<input type="checkbox"/> P94 BLANC OPTIQUE OPAQUE	
			<input type="checkbox"/> P151 CHANVRE OPAQUE	<input type="checkbox"/> P900 GRÈGE OPAQUE	
		Cros	<input type="checkbox"/> SKZ SABLE	<input type="checkbox"/> SLA GRÈGE	493,00
			<input type="checkbox"/> SLB NOIR		

## ACADEMY CB2142-MTO

DIMENSIONS L. 53 | P. 50 | H. 84 | H.A. 45 | ACC. 62

CARACTÉRISTIQUES  2 pcs |  KG 16,4 |  MC 0,40 | 

LOT MINIMUM 4 PIÈCES (DE LA MÊME FINITION). POUR QUANTITÉS SUPÉRIEURES, VEUILLEZ PRÉVOIR MULTIPLES D'EMBALLAGE MÉTRES NÉCESSAIRES POUR «COM» À PAGE 13



STRUCTURE		ASSISE		€
hêt.	<input type="checkbox"/> P02 HÊTRE BLANCHI	rev.au choix	<input type="checkbox"/> A CATÉGORIE « A »	495,00
	<input type="checkbox"/> P94 BLANC OPTIQUE OPAQUE	rev.au choix	<input type="checkbox"/> F CATÉGORIE « F »	735,00
	<input type="checkbox"/> P132 GRAPHITE	rev.	<input type="checkbox"/> COM Tissu client	495,00
	<input type="checkbox"/> P201 NOYER			
frê.	<input type="checkbox"/> P12 SMOKE	rev.au choix	<input type="checkbox"/> A CATÉGORIE « A »	523,00
	<input type="checkbox"/> P15L NOIR OPAQUE	rev.au choix	<input type="checkbox"/> F CATÉGORIE « F »	763,00
	<input type="checkbox"/> P19W CHÊNE NATUREL	rev.	<input type="checkbox"/> COM Tissu client	523,00

# CHAISES

## ACADEMY CB2142-E

DIMENSIONS L. 53 | P. 50 | H. 84 | H.A. 45 | ACC. 62





CARACTÉRISTIQUES  2 pcs   KG 16,4 |  MC 0,40 

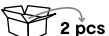

STRUCTURE		ASSISE		€
fré.	<input type="checkbox"/> P19W CHÊNE NATUREL	pp recyclé 100%	<input type="checkbox"/> P8L VERT THYM OPAQUE <input type="checkbox"/> P15 NOIR OPAQUE	234,00
			<input type="checkbox"/> P94 BLANC OPTIQUE OPAQUE	

## ACADEMY CB2137

DIMENSIONS L. 53 | P. 50 | H. 83 | H.A. 45 | ACC. 62

CARACTÉRISTIQUES  2 pcs   KG 17,9 |  MC 0,46



STRUCTURE		ASSISE		€
mét.	<input type="checkbox"/> P3L ROUGE OXYDE OPAQUE <input type="checkbox"/> P8L VERT THYM OPAQUE <input type="checkbox"/> P15 NOIR OPAQUE <input type="checkbox"/> P33L LAITON TEINTÉ <input type="checkbox"/> P38M LAVA OPAQUE <input type="checkbox"/> P77 CHROMÉ <input type="checkbox"/> P94 BLANC OPTIQUE OPAQUE <input checked="" type="checkbox"/> P151 CHANVRE OPAQUE <input type="checkbox"/> P176 GRÈGE OPAQUE	pp recyclé 100%	<input type="checkbox"/> P2L ROSE POUDRE OPAQUE <input type="checkbox"/> P3L ROUGE OXYDE OPAQUE <input type="checkbox"/> P7L SAFRAN OPAQUE <input type="checkbox"/> P8L VERT THYM OPAQUE <input type="checkbox"/> P15 NOIR OPAQUE <input type="checkbox"/> P94 BLANC OPTIQUE OPAQUE <input type="checkbox"/> P151 CHANVRE OPAQUE <input type="checkbox"/> P900 GRÈGE OPAQUE	172,00
		Cros	<input type="checkbox"/> SKZ SABLE <input type="checkbox"/> SLA GRÈGE <input type="checkbox"/> SLB NOIR	

## ACADEMY CB2137-MTO

DIMENSIONS L. 53 | P. 50 | H. 83 | H.A. 45 | ACC. 62

CARACTÉRISTIQUES  2 pcs   KG 17,9 |  MC 0,43 

LOT MINIMUM 4 PIÈCES (DE LA MÊME FINITION). POUR QUANTITÉS SUPÉRIEURES, VEUILLEZ PRÉVOIR MULTIPLES D'EMBALLAGE DÉTAILS MÈTRES NÉCESSAIRES POUR «COM» À PAGE 13



STRUCTURE		ASSISE		€
mét.	<input type="checkbox"/> P3L ROUGE OXYDE OPAQUE <input type="checkbox"/> P8L VERT THYM OPAQUE <input type="checkbox"/> P15 NOIR OPAQUE <input type="checkbox"/> P33L LAITON TEINTÉ <input type="checkbox"/> P38M LAVA OPAQUE <input type="checkbox"/> P77 CHROMÉ <input type="checkbox"/> P94 BLANC OPTIQUE OPAQUE <input checked="" type="checkbox"/> P151 CHANVRE OPAQUE <input type="checkbox"/> P176 GRÈGE OPAQUE	rev.au choix	<input type="checkbox"/> A CATÉGORIE « A »	463,00
		rev.au choix	<input type="checkbox"/> F CATÉGORIE « F »	704,00
		rev.	<input type="checkbox"/> COM Tissu client	463,00

## ACADEMY CB2181-E

DIMENSIONS L. 53 | P. 50 | H. 83 | H.A. 45 | ACC. 62

CARACTÉRISTIQUES  2 pcs   KG 18,2 |  MC 0,47 





STRUCTURE		ASSISE		€
mét.	<input type="checkbox"/> P15 NOIR OPAQUE <input type="checkbox"/> P94 BLANC OPTIQUE OPAQUE	pp recyclé 100%	<input type="checkbox"/> P8L VERT THYM OPAQUE <input type="checkbox"/> P15 NOIR OPAQUE <input type="checkbox"/> P94 BLANC OPTIQUE OPAQUE	194,00
mét.	<input type="checkbox"/> P8L VERT THYM OPAQUE	pp recyclé 100%	<input type="checkbox"/> P8L VERT THYM OPAQUE <input type="checkbox"/> P15 NOIR OPAQUE <input type="checkbox"/> P94 BLANC OPTIQUE OPAQUE	

# CHAISES

## ACADEMY CB2143

DIMENSIONS L. 53 | P. 51,5 | H. 83 | H.A. 45 | ACC. 62

CARACTÉRISTIQUES  2 pcs  KG 20,5 | MC 0,47



STRUCTURE		ASSISE		€
mét.	<input type="checkbox"/> P15 NOIR OPAQUE	pp recyclé 100%	<input type="checkbox"/> P2L ROSE POUDRE OPAQUE	219,00
	<input type="checkbox"/> P77 CHROMÉ		<input type="checkbox"/> P3L ROUGE OXYDE OPAQUE	
			<input type="checkbox"/> P7L SAFRAN OPAQUE	
			<input type="checkbox"/> P8L VERT THYM OPAQUE	
			<input type="checkbox"/> P15 NOIR OPAQUE	
			<input type="checkbox"/> P94 BLANC OPTIQUE OPAQUE	
			<input type="checkbox"/> P151 CHANVRE OPAQUE	
			<input type="checkbox"/> P900 GRÈGE OPAQUE	
		Cros	<input type="checkbox"/> SKZ SABLE	480,00
			<input type="checkbox"/> SLA GRÈGE	
			<input type="checkbox"/> SLB NOIR	

## ACADEMY CB2143-MTO

DIMENSIONS L. 53 | P. 51,5 | H. 83 | H.A. 45 | ACC. 62

CARACTÉRISTIQUES  2 pcs  KG 20,5 | MC 0,45 



LOT MINIMUM 4 PIÈCES (DE LA MÊME FINITION). POUR QUANTITÉS SUPÉRIEURES, VEUILLEZ PRÉVOIR MULTIPLES D'EMBALLAGE DÉTAILS MÉTRES NÉCESSAIRES POUR «COM» À PAGE 13



STRUCTURE		ASSISE		€
mét.	<input type="checkbox"/> P15 NOIR OPAQUE	rev.au choix	<input type="checkbox"/> A CATÉGORIE « A »	510,00
	<input type="checkbox"/> P77 CHROMÉ	rev.au choix	<input type="checkbox"/> F CATÉGORIE « F »	751,00
		rev.	<input type="checkbox"/> COM Tissu client	510,00

## ACADEMY CB2144

DIMENSIONS L. 53 | P. 48,5 | H. 83 | H.A. 45 | ACC. 62

CARACTÉRISTIQUES  2 pcs  KG 20,2 | MC 0,46



STRUCTURE		ASSISE		€
mét.	<input type="checkbox"/> P3L ROUGE OXYDE OPAQUE	pp recyclé 100%	<input type="checkbox"/> P2L ROSE POUDRE OPAQUE	195,00
	<input type="checkbox"/> P15 NOIR OPAQUE		<input type="checkbox"/> P3L ROUGE OXYDE OPAQUE	
	<input type="checkbox"/> P94 BLANC OPTIQUE OPAQUE		<input type="checkbox"/> P7L SAFRAN OPAQUE	
	<input checked="" type="checkbox"/> P151 CHANVRE OPAQUE		<input type="checkbox"/> P8L VERT THYM OPAQUE	
	<input type="checkbox"/> P176 GRÈGE OPAQUE		<input type="checkbox"/> P15 NOIR OPAQUE	
			<input type="checkbox"/> P94 BLANC OPTIQUE OPAQUE	
			<input type="checkbox"/> P151 CHANVRE OPAQUE	
			<input type="checkbox"/> P900 GRÈGE OPAQUE	
		Cros	<input type="checkbox"/> SKZ SABLE	456,00
			<input type="checkbox"/> SLA GRÈGE	
			<input type="checkbox"/> SLB NOIR	

## ACADEMY CB2144-MTO

DIMENSIONS L. 53 | P. 48,5 | H. 83 | H.A. 45 | ACC. 62

CARACTÉRISTIQUES  2 pcs  KG 20,2 | MC 0,44 

LOT MINIMUM 4 PIÈCES (DE LA MÊME FINITION). POUR QUANTITÉS SUPÉRIEURES, VEUILLEZ PRÉVOIR MULTIPLES D'EMBALLAGE DÉTAILS MÉTRES NÉCESSAIRES POUR «COM» À PAGE 13



STRUCTURE		ASSISE		€
mét.	<input type="checkbox"/> P3L ROUGE OXYDE OPAQUE	rev.au choix	<input type="checkbox"/> A CATÉGORIE « A »	486,00
	<input type="checkbox"/> P15 NOIR OPAQUE	rev.au choix	<input type="checkbox"/> F CATÉGORIE « F »	727,00
	<input type="checkbox"/> P94 BLANC OPTIQUE OPAQUE	rev.	<input type="checkbox"/> COM Tissu client	486,00
	<input checked="" type="checkbox"/> P151 CHANVRE OPAQUE			
	<input type="checkbox"/> P176 GRÈGE OPAQUE			

# CHAISES

## ACADEMY CB2146 180

DIMENSIONS L. 53 | P. 49 | H. 83,5 | H.A. 43 | ACC. 60

CARACTÉRISTIQUES   KG 11,4 | MC 0,28 | 



STRUCTURE		ASSISE		€
alu.	<input type="checkbox"/> P15 NOIR OPAQUE	pp recyclé 100%	<input type="checkbox"/> P2L ROSE POUDRE OPAQUE	383,00
	<input type="checkbox"/> P94 BLANC OPTIQUE OPAQUE		<input type="checkbox"/> P3L ROUGE OXYDE OPAQUE	
			<input type="checkbox"/> P7L SAFRAN OPAQUE	
			<input type="checkbox"/> P8L VERT THYM OPAQUE	
			<input type="checkbox"/> P15 NOIR OPAQUE	
			<input type="checkbox"/> P94 BLANC OPTIQUE OPAQUE	
			<input type="checkbox"/> P151 CHANVRE OPAQUE	
			<input type="checkbox"/> P900 GRÈGE OPAQUE	
		Cros	<input type="checkbox"/> SKZ SABLE	644,00
			<input type="checkbox"/> SLA GRÈGE	
			<input type="checkbox"/> SLB NOIR	

## ACADEMY CB2146-MTO 180

DIMENSIONS L. 53 | P. 49 | H. 83,5 | H.A. 43 | ACC. 60

CARACTÉRISTIQUES   KG 11,4 | MC 0,27 | 



LOT MINIMUM 4 PIÈCES (DE LA MÊME FINITION). POUR QUANTITÉS SUPÉRIEURES, VEUILLEZ PRÉVOIR MULTIPLES D'EMBALLAGE DÉTAILS MÉTRES NÉCESSAIRES POUR «COM» À PAGE 13



STRUCTURE		ASSISE		€
alu.	<input type="checkbox"/> P15 NOIR OPAQUE	rev.au choix	<input type="checkbox"/> A CATÉGORIE « A »	674,00
	<input type="checkbox"/> P94 BLANC OPTIQUE OPAQUE	rev.au choix	<input type="checkbox"/> F CATÉGORIE « F »	915,00
		rev.	<input type="checkbox"/> COM Tissu client	674,00

## ACADEMY CB2146 360

DIMENSIONS L. 53 | P. 49 | H. 83,5 | H.A. 43 | ACC. 60

CARACTÉRISTIQUES   KG 11,4 | MC 0,28 | 



STRUCTURE		ASSISE		€
alu.	<input type="checkbox"/> P15 NOIR OPAQUE	pp recyclé 100%	<input type="checkbox"/> P2L ROSE POUDRE OPAQUE	383,00
	<input type="checkbox"/> P94 BLANC OPTIQUE OPAQUE		<input type="checkbox"/> P3L ROUGE OXYDE OPAQUE	
			<input type="checkbox"/> P7L SAFRAN OPAQUE	
			<input type="checkbox"/> P8L VERT THYM OPAQUE	
			<input type="checkbox"/> P15 NOIR OPAQUE	
			<input type="checkbox"/> P94 BLANC OPTIQUE OPAQUE	
			<input type="checkbox"/> P151 CHANVRE OPAQUE	
			<input type="checkbox"/> P900 GRÈGE OPAQUE	
		Cros	<input type="checkbox"/> SKZ SABLE	644,00
			<input type="checkbox"/> SLA GRÈGE	
			<input type="checkbox"/> SLB NOIR	

## ACADEMY CB2146-MTO 360

DIMENSIONS L. 53 | P. 49 | H. 83,5 | H.A. 43 | ACC. 60

CARACTÉRISTIQUES   KG 11,4 | MC 0,27 | 



LOT MINIMUM 4 PIÈCES (DE LA MÊME FINITION). POUR QUANTITÉS SUPÉRIEURES, VEUILLEZ PRÉVOIR MULTIPLES D'EMBALLAGE DÉTAILS MÉTRES NÉCESSAIRES POUR «COM» À PAGE 13



STRUCTURE		ASSISE		€
alu.	<input type="checkbox"/> P15 NOIR OPAQUE	rev.au choix	<input type="checkbox"/> A CATÉGORIE « A »	674,00
	<input type="checkbox"/> P94 BLANC OPTIQUE OPAQUE	rev.au choix	<input type="checkbox"/> F CATÉGORIE « F »	915,00
		rev.	<input type="checkbox"/> COM Tissu client	674,00

# CHAISES





## ACE CB1320

DIMENSIONS	L. 42	P. 45	H. 84	H.A. 47
CARACTÉRISTIQUES	 2 pcs	 KG 13,0	 MC 0,16	
DÉTAILS	ASSISE AVEC BORD ANTÉRIEUR DROIT			

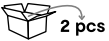

STRUCTURE			ASSISE			€
mét.	<input type="checkbox"/> P15	NOIR OPAQUE	Ekos	<input type="checkbox"/> G8K BLANC	<input type="checkbox"/> G8L NOISETTE	122,00
	<input type="checkbox"/> P94	BLANC OPTIQUE OPAQUE		<input type="checkbox"/> G8N NOIR	<input type="checkbox"/> G8Q GRÈGE	
	<input type="checkbox"/> P309	ACIER SATINÉ MONOCOUCHE		<input type="checkbox"/> G8R GRIS		
mult. hêt.			<input type="checkbox"/> P02	HÊTRE BLANCHI	<input type="checkbox"/> P94	131,00
			<input type="checkbox"/> P176	GRÈGE OPAQUE		
Carbon Look			<input type="checkbox"/> 481	GRIS ANTHRACITE		
Sonor			<input type="checkbox"/> 480	ALUMINIUM		





## AIR CB93

DIMENSIONS	L. 53	P. 55	H. 84	H.A. 44
CARACTÉRISTIQUES	 2 pcs	 KG 10,0	 MC 0,23	 x4

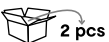

STRUCTURE			ASSISE			€
mét.	<input type="checkbox"/> P15	NOIR OPAQUE	Net	<input type="checkbox"/> 450	STEEL	192,00
mét.	<input type="checkbox"/> P95	ACIER SATINÉ	Net	<input type="checkbox"/> 450	STEEL <input type="checkbox"/> 460 GRIS	192,00
mét.	<input checked="" type="checkbox"/> P38M	LAVA OPAQUE	Net	<input checked="" type="checkbox"/> AJ2	SABLE	240,00





## AIR HIGH CB1069

DIMENSIONS	L. 51	P. 60	H. 97,5	H.A. 45
CARACTÉRISTIQUES	 2 pcs	 KG 11,0	 MC 0,27	 x4



STRUCTURE			ASSISE			€
mét.	<input type="checkbox"/> P15	NOIR OPAQUE	Net	<input type="checkbox"/> 450	STEEL	208,00
mét.	<input type="checkbox"/> P95	ACIER SATINÉ	Net	<input type="checkbox"/> 450	STEEL <input type="checkbox"/> 460 GRIS	208,00
mét.	<input checked="" type="checkbox"/> P38M	LAVA OPAQUE	Net	<input checked="" type="checkbox"/> AJ2	SABLE	259,00

## ALCHEMIA CB1056

DIMENSIONS	L. 49,5	P. 51	H. 79	H.A. 45
CARACTÉRISTIQUES	 4 pcs	 KG 18,6	 MC 0,34	 x6 
DÉTAILS	RÉALISÉE AVEC TECHNOLOGIE AIRMOULDING - PATINS INTERCHANGEABLES EN PE À HAUTE RÉSISTANCE			





STRUCTURE/ASSISE			€
pp	<input type="checkbox"/> P8L	VERT THYM OPAQUE	123,00
	<input type="checkbox"/> P15	NOIR OPAQUE	
	<input type="checkbox"/> P94	BLANC OPTIQUE OPAQUE	
	<input type="checkbox"/> P100	BLEU CIEL OPAQUE	
	<input type="checkbox"/> P151	CHANVRE OPAQUE	
	<input type="checkbox"/> P328	NOUGAT OPAQUE	
	<input type="checkbox"/> P900	GRÈGE OPAQUE	
	<input type="checkbox"/> P973	MOUTARDE OPAQUE	



# CHAISES

## ARGO CB1523

DIMENSIONS	L. 48	P. 47	H. 82	H.A. 46
CARACTÉRISTIQUES	 4 pcs	KG 16,4	MC 0,34	 x4
DÉTAILS	RÉALISÉE AVEC TECHNOLOGIE "AIRMOULDING" - PATINS INTERCHANGEABLES EN PE À HAUTE RÉSISTANCE			



STRUCTURE/ASSISE		€
pp	<input type="checkbox"/> P8L VERT THYM OPAQUE <input type="checkbox"/> P15 NOIR OPAQUE <input type="checkbox"/> P56P TERRE OPAQUE <input type="checkbox"/> P94 BLANC OPTIQUE OPAQUE <input type="checkbox"/> P100 BLEU CIEL OPAQUE <input type="checkbox"/> P151 CHANVRE OPAQUE <input type="checkbox"/> P328 NOUGAT OPAQUE <input type="checkbox"/> P900 GRÈGE OPAQUE <input type="checkbox"/> P973 MOUTARDE OPAQUE	123,00



## BALIA CB2152

DIMENSIONS	L. 64	P. 56	H. 79	H.A. 47	ACC. 71,5
CARACTÉRISTIQUES	 1 pc	KG 10,0	MC 0,38		



STRUCTURE		ASSISE		€
mét.	<input type="checkbox"/> P15 NOIR OPAQUE	Ekos	<input type="checkbox"/> G8N NOIR	516,00
		Cros	<input type="checkbox"/> G8S COGNAC	
			<input type="checkbox"/> SKZ SABLE	
			<input type="checkbox"/> SLA GRÈGE	
		Mat	<input type="checkbox"/> SLB NOIR	
			<input type="checkbox"/> SLJ SABLE	
			<input type="checkbox"/> SLK COULEUR CAMEL	



## BAYO CB1983

DIMENSIONS	L. 52	P. 54	H. 81	H.A. 45
CARACTÉRISTIQUES	 4 pcs	KG 24,8	MC 0,44	 x4
DÉTAILS	CHAISE AVEC ASSISE DOUÉE DE TROU POUR L'ÉCOULEMENT DE L'EAU - RÉALISÉE AVEC TECHNOLOGIE "AIRMOULDING" - PATINS INTERCHANGEABLES EN PE À HAUTE RÉSISTANCE			



STRUCTURE/ASSISE		€
pp recyclé 100%	<input type="checkbox"/> P3L ROUGE OXYDE OPAQUE <input type="checkbox"/> P8L VERT THYM OPAQUE <input type="checkbox"/> P15 NOIR OPAQUE <input type="checkbox"/> P94 BLANC OPTIQUE OPAQUE <input type="checkbox"/> P900 GRÈGE OPAQUE	138,00

## BAYO CB2119

DIMENSIONS	L. 60	P. 54	H. 82,5	H.A. 46	ACC. 65
CARACTÉRISTIQUES	 2 pcs	KG 12,4	MC 0,38	 x4	
DÉTAILS	CHAISE AVEC ASSISE DOUÉE DE TROU POUR L'ÉCOULEMENT DE L'EAU - RÉALISÉE AVEC TECHNOLOGIE "AIRMOULDING" - PATINS INTERCHANGEABLES EN PE À HAUTE RÉSISTANCE				



STRUCTURE/ASSISE		€
pp recyclé 100%	<input type="checkbox"/> P3L ROUGE OXYDE OPAQUE <input type="checkbox"/> P8L VERT THYM OPAQUE <input type="checkbox"/> P15 NOIR OPAQUE <input type="checkbox"/> P94 BLANC OPTIQUE OPAQUE <input type="checkbox"/> P900 GRÈGE OPAQUE	166,00

# CHAISES

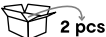

## BOHEME CB1257

DIMENSIONS	L. 48	P. 52	H. 90	H.A. 45
CARACTÉRISTIQUES	 2 pcs	KG 15,4	MC 0,34	



STRUCTURE		ASSISE		€
mét.	<input type="checkbox"/> P15 NOIR OPAQUE	synderme	<input type="checkbox"/> 315 NOIR <input type="checkbox"/> R04 COGNAC	286,00
mét.	<input type="checkbox"/> P16 GRIS OPAQUE	synderme	<input type="checkbox"/> R16 GRIS	286,00
mét.	<input type="checkbox"/> P94 BLANC OPTIQUE OPAQUE	synderme	<input type="checkbox"/> 474 BLANC OPTIQUE	286,00
mét.	<input type="checkbox"/> P176 GRÈGE OPAQUE	synderme	<input type="checkbox"/> D03 GRÈGE	286,00

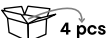

## CAFFÈ CB1970

DIMENSIONS	L. 43	P. 53	H. 83	H.A. 47
CARACTÉRISTIQUES	 4 pcs	KG 16,2	MC 0,40	 x2
DÉTAILS	RÉALISÉE AVEC TECHNOLOGIE "AIRMOULDING" - PATINS INTERCHANGEABLES EN PE À HAUTE RÉSISTANCE			

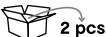

STRUCTURE/ASSISE		€
pp	<input type="checkbox"/> P15 NOIR OPAQUE <input type="checkbox"/> P94 BLANC OPTIQUE OPAQUE <input type="checkbox"/> P100 BLEU CIEL OPAQUE <input type="checkbox"/> P900 GRÈGE OPAQUE	123,00

## CLUB CB1462

DIMENSIONS	L. 47	P. 57	H. 91	H.A. 46
CARACTÉRISTIQUES	 2 pcs	KG 14,2	MC 0,37	 x4
DÉTAILS	ASSISE AVEC STRUCTURE À SANGLES ÉLASTIQUES			



STRUCTURE		ASSISE		€
mét.	<input type="checkbox"/> P15 NOIR OPAQUE	Ekos	<input type="checkbox"/> G8N NOIR	278,00
mét.	<input type="checkbox"/> P16 GRIS OPAQUE	Ekos	<input type="checkbox"/> G8R GRIS	278,00
mét.	<input type="checkbox"/> P94 BLANC OPTIQUE OPAQUE	Ekos	<input type="checkbox"/> G8K BLANC	278,00
mét.	<input type="checkbox"/> P176 GRÈGE OPAQUE	Ekos	<input type="checkbox"/> G8Q GRÈGE	278,00

## COPENHAGEN CB1656

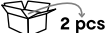

DIMENSIONS	L. 47	P. 55	H. 96	H.A. 45
CARACTÉRISTIQUES	 2 pcs	KG 14,0	MC 0,34	



STRUCTURE		ASSISE		€
hêt.	<input type="checkbox"/> P16 GRIS OPAQUE	Bedford	<input type="checkbox"/> S7K GRÈGE	209,00
		Ekos	<input type="checkbox"/> G8R GRIS	
hêt.	<input type="checkbox"/> P94 BLANC OPTIQUE OPAQUE	Bedford	<input type="checkbox"/> SLY BLANC SEL	209,00
		Ekos	<input type="checkbox"/> G8K BLANC	
hêt.	<input type="checkbox"/> P128 WENGÉ	Ekos	<input type="checkbox"/> G8J MOKA <input type="checkbox"/> G8L NOISETTE	209,00
hêt.	<input type="checkbox"/> P132 GRAPHITE	Ekos	<input type="checkbox"/> G8N NOIR	209,00
hêt.	<input type="checkbox"/> P176 GRÈGE OPAQUE	Bedford	<input type="checkbox"/> SLZ COULEUR TERRE	209,00
		Ekos	<input type="checkbox"/> G8Q GRÈGE	
hêt.	<input type="checkbox"/> P201 NOYER	Ekos	<input type="checkbox"/> G8Q GRÈGE	209,00

# CHAISES



## COPENHAGEN CB1656-S

DIMENSIONS	L. 47	P. 55	H. 96	H.A. 45
CARACTÉRISTIQUES	 2 pcs		KG 15,3	MC 0,35
DÉTAILS	DÉHOUSSABLE			



STRUCTURE		HOUSSE		€				
hêt.	<input type="checkbox"/> P94	BLANC OPTIQUE OPAQUE	Berna	<input type="checkbox"/> 1SA3	SABLE	<input type="checkbox"/> 1SA6	GRÈGE	224,00
	<input type="checkbox"/> P128	WENGÉ		<input type="checkbox"/> 1SB2	GRIS FONCÉ			
	<input type="checkbox"/> P132	GRAPHITE	Cros	<input type="checkbox"/> SKZ	SABLE	<input type="checkbox"/> SLA	GRÈGE	
	<input type="checkbox"/> P176	GRÈGE OPAQUE		<input type="checkbox"/> SLB	NOIR			
<input type="checkbox"/> P201	NOYER							

## COPENHAGEN CB1656-S MTO

DIMENSIONS	L. 47	P. 55	H. 96	H.A. 45	
CARACTÉRISTIQUES	 2 pcs		KG 15,3	MC 0,35	
LOT MINIMUM	4 PIÈCES (DE LA MÊME FINITION). POUR QUANTITÉS SUPÉRIEURES, VEUILLEZ PRÉVOIR MULTIPLES D'EMBALLAGE DÉHOUSSABLE - MÈTRES NÉCESSAIRES POUR «COM» À PAGE 13				
DÉTAILS					



STRUCTURE		HOUSSE		€		
hêt.	<input type="checkbox"/> P94	BLANC OPTIQUE OPAQUE	rev.au choix	<input type="checkbox"/> A	CATÉGORIE « A »	246,00
	<input type="checkbox"/> P128	WENGÉ	rev.	<input type="checkbox"/> COM	Tissu client	
<input type="checkbox"/> P132	GRAPHITE					
<input type="checkbox"/> P176	GRÈGE OPAQUE					
<input type="checkbox"/> P201	NOYER					

## COZY CB2135

DIMENSIONS	L. 50	P. 54	H. 80,5	H.A. 47
CARACTÉRISTIQUES	 2 pcs		KG 15,6	MC 0,28



STRUCTURE		ASSISE		€				
mét.	<input type="checkbox"/> P15	NOIR OPAQUE	Ekos	<input type="checkbox"/> G8K	BLANC	<input type="checkbox"/> G8Q	GRÈGE	337,00
	<input checked="" type="checkbox"/> P38M	LAVA OPAQUE	Cros	<input type="checkbox"/> SKZ	SABLE	<input type="checkbox"/> SLA	GRÈGE	
	<input type="checkbox"/> P94	BLANC OPTIQUE OPAQUE		<input type="checkbox"/> SLB	NOIR	<input type="checkbox"/> SLD	SAFRAN	
	<input type="checkbox"/> P176	GRÈGE OPAQUE		<input type="checkbox"/> SLF	BORDEAUX	<input type="checkbox"/> SLG	VERT THYM	
				<input type="checkbox"/> SLH	VERT BOUTEILLE			
mét.	<input type="checkbox"/> P33L	LAITON TEINTÉ	Mat	<input type="checkbox"/> SLJ	SABLE	<input type="checkbox"/> SLP	VERT BOUTEILLE	361,00
			Ekos	<input type="checkbox"/> G8K	BLANC	<input type="checkbox"/> G8Q	GRÈGE	
			Cros	<input type="checkbox"/> SKZ	SABLE	<input type="checkbox"/> SLA	GRÈGE	
				<input type="checkbox"/> SLB	NOIR	<input type="checkbox"/> SLD	SAFRAN	
				<input type="checkbox"/> SLF	BORDEAUX	<input type="checkbox"/> SLG	VERT THYM	
			<input type="checkbox"/> SLH	VERT BOUTEILLE				
			Mat	<input type="checkbox"/> SLJ	SABLE	<input type="checkbox"/> SLP	VERT BOUTEILLE	
				<input type="checkbox"/> SLQ	GRIS			

# CHAISES

## COZY CB2135-MTO

DIMENSIONS	L. 50	P. 54	H. 80,5	H.A. 47
CARACTÉRISTIQUES	2 pcs	KG 15,6	MC 0,28	
LOT MINIMUM	4 PIÈCES (DE LA MÊME FINITION). POUR QUANTITÉS SUPÉRIEURES, VEUILLEZ PRÉVOIR MULTIPLES D'EMBALLAGE			
DÉTAILS	MÈTRES NÉCESSAIRES POUR «COM» À PAGE 13			



STRUCTURE		ASSISE		€
mét.	<input type="checkbox"/> P15 NOIR OPAQUE	rev.au choix	<input type="checkbox"/> A CATÉGORIE « A »	372,00
	<input checked="" type="checkbox"/> P38M LAVA OPAQUE	rev.au choix	<input type="checkbox"/> F CATÉGORIE « F »	554,00
	<input type="checkbox"/> P94 BLANC OPTIQUE OPAQUE	rev.	<input type="checkbox"/> COM Tissu client	372,00
	<input type="checkbox"/> P176 GRÈGE OPAQUE			
mét.	<input type="checkbox"/> P33L LAITON TEINTÉ	rev.au choix	<input type="checkbox"/> A CATÉGORIE « A »	395,00
		rev.au choix	<input type="checkbox"/> F CATÉGORIE « F »	577,00
		rev.	<input type="checkbox"/> COM Tissu client	395,00

## NEW COZY MID CB2308

DIMENSIONS	L. 46,5	P. 57,5	H. 82,5	H.A. 47
CARACTÉRISTIQUES	2 pcs	KG 24,4	MC 0,51	



STRUCTURE		ASSISE		€
mét.	<input type="checkbox"/> P15 NOIR OPAQUE	Cros	<input type="checkbox"/> SKZ SABLE	388,00
	<input type="checkbox"/> P38M LAVA OPAQUE		<input type="checkbox"/> SLA GRÈGE	
	<input type="checkbox"/> P151 CHANVRE OPAQUE		<input type="checkbox"/> SLB NOIR	
		Rain	<input type="checkbox"/> SYQ BLEU	
			<input type="checkbox"/> T2Q GRÈGE	
			<input type="checkbox"/> T2P SABLE	
			<input type="checkbox"/> T2R GRIS ANTHRACITE	

## NEW COZY MID CB2308-MTO

DIMENSIONS	L. 46,5	P. 57,5	H. 82,5	H.A. 47
CARACTÉRISTIQUES	2 pcs	KG 24,4	MC 0,51	
LOT MINIMUM	4 PIÈCES (DE LA MÊME FINITION). POUR QUANTITÉS SUPÉRIEURES, VEUILLEZ PRÉVOIR MULTIPLES D'EMBALLAGE			
DÉTAILS	MÈTRES NÉCESSAIRES POUR «COM» À PAGE 13			



STRUCTURE		ASSISE		€
mét.	<input type="checkbox"/> P15 NOIR OPAQUE	rev.au choix	<input type="checkbox"/> A CATÉGORIE « A »	410,00
	<input type="checkbox"/> P38M LAVA OPAQUE	rev.au choix	<input type="checkbox"/> F CATÉGORIE « F »	538,00
	<input type="checkbox"/> P151 CHANVRE OPAQUE	rev.	<input type="checkbox"/> COM Tissu client	410,00

## NEW DESY CB2312

DIMENSIONS	L. 49,5	P. 57	H. 78	H.A. 47
CARACTÉRISTIQUES	2 pcs	KG 17,4	MC 0,46	



STRUCTURE		ASSISE		€
mét.	<input type="checkbox"/> P15 NOIR OPAQUE	Cros	<input type="checkbox"/> SKZ SABLE	301,00
	<input type="checkbox"/> P38M LAVA OPAQUE		<input type="checkbox"/> SLA GRÈGE	
	<input type="checkbox"/> P151 CHANVRE OPAQUE		<input type="checkbox"/> SLH VERT BOUTEILLE	
			<input type="checkbox"/> SYQ BLEU	
		Rain	<input type="checkbox"/> T2Q GRÈGE	
			<input type="checkbox"/> T2P SABLE	
			<input type="checkbox"/> T2R GRIS ANTHRACITE	

# CHAISES

## NEW DESY CB2312-MTO

DIMENSIONS L. 49,5 | P. 57 | H. 78 | H.A. 47

CARACTÉRISTIQUES  2 pcs  KG 17,4 | MC 0,46 



LOT MINIMUM 4 PIÈCES (DE LA MÊME FINITION). POUR QUANTITÉS SUPÉRIEURES, VEUILLEZ PRÉVOIR MULTIPLES D'EMBALLAGE DÉTAILS MÉTRES NÉCESSAIRES POUR «COM» À PAGE 13





STRUCTURE			ASSISE			€
mét.	<input type="checkbox"/> P15	NOIR OPAQUE	rev.au choix	<input type="checkbox"/> A	CATÉGORIE « A »	318,00
	<input type="checkbox"/> P38M	LAVA OPAQUE	rev.au choix	<input type="checkbox"/> F	CATÉGORIE « F »	443,00
	<input type="checkbox"/> P151	CHANVRE OPAQUE	rev.	<input type="checkbox"/> COM	Tissu client	318,00

# famille Easy

Gamme composée de chaises, fauteuils, banc, salon, tables, table haute / basse, chaise longue et canapé. Les chaises, fauteuils et banc ont la structure en tubulure métallique de 22 mm de diamètre et l'assise en tôle vernie. Les tables ont une structure de métal tubulaire de 25mm de diamètre et le plateau en tôle vernie avec un panneau interne en fibre de bois hydrofuge. Les canapés sont déhoussables et ont une structure en tube de métal de 22mm de diamètre, l'assise repose sur une structure à lattes en polypropylène renforcé de fibre de verre et les coussins d'assise et de dossier en caoutchouc capitonné tissu. Tous ces produits sont adaptés à une utilisation extérieure. Les pièces métalliques ont un traitement de cathorèse avec une peinture en poudre ou liquide. Les plateaux en céramique et HPL sont adaptés à une utilisation en extérieur également. Les parties rembourrées sont en mousse de polyuréthane protégée par une housse en PVC imperméable et revêtues de tissu Sunbrella® aux caractéristiques outdoor: hydrofuge, protection contre les UV et résistance à la décoloration, anti-moisissure et anti-tâches.

CB2131-E  



CB2132-E  



CB5216-E 



CB3502-E 



CB3503-2P E 



CB3503-3P E 



CB4813-FD 80 E  



CB4813-FQ 80 E  



CB4813-FR 120 E  





CB5217-E 



# CHAISES

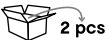

## EASY CB2131-E

DIMENSIONS	L. 54	P. 57	H. 79	H.A. 46
CARACTÉRISTIQUES	 2 pcs	KG 19,6	MC 0,32	 x6



STRUCTURE			€
mét.	<input type="checkbox"/> P15	NOIR OPAQUE	274,00
	<input type="checkbox"/> P94	BLANC OPTIQUE OPAQUE	
mét.	<input type="checkbox"/> P7L	SAFRAN OPAQUE	298,00
	<input type="checkbox"/> P8L	VERT THYM OPAQUE	

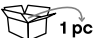

## EASY CB2132-E

DIMENSIONS	L. 60	P. 53	H. 79	H.A. 46	ACC. 64,5
CARACTÉRISTIQUES	 1 pc	KG 10,8	MC 0,34	 x6	



STRUCTURE			€
mét.	<input type="checkbox"/> P15	NOIR OPAQUE	337,00
	<input type="checkbox"/> P94	BLANC OPTIQUE OPAQUE	
mét.	<input type="checkbox"/> P7L	SAFRAN OPAQUE	362,00
	<input type="checkbox"/> P8L	VERT THYM OPAQUE	

## EASY CB5216-E

DIMENSIONS	L. 119	P. 44	H. 46	H.A. 46
CARACTÉRISTIQUES	 1 pc	KG 16,8	MC 0,31	



STRUCTURE			€
mét.	<input type="checkbox"/> P15	NOIR OPAQUE	359,00
mét.	<input type="checkbox"/> P8L	VERT THYM OPAQUE	393,00

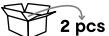

## EIDE CB2188

DIMENSIONS	L. 48	P. 50,5	H. 81	H.A. 46
CARACTÉRISTIQUES	 2 pcs	KG 21,4	MC 0,81	

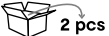

STRUCTURE		ASSISE	€
hêt.	<input type="checkbox"/> P02 HÊTRE BLANCHI	mult. hêt. <input type="checkbox"/> P02 HÊTRE BLANCHI	349,00
hêt.	<input type="checkbox"/> P12 SMOKE	mult. hêt. <input type="checkbox"/> P12 SMOKE	349,00
hêt.	<input type="checkbox"/> P132 GRAPHITE	mult. hêt. <input type="checkbox"/> P132 GRAPHITE	349,00
hêt.	<input type="checkbox"/> P201 NOYER	mult. hêt. <input type="checkbox"/> P201 NOYER	349,00

## EIDE CB2188-A

DIMENSIONS	L. 48	P. 50,5	H. 81	H.A. 47
CARACTÉRISTIQUES	 2 pcs	 KG 10,8	MC 0,75	



STRUCTURE		ASSISE	€
hêt.	<input type="checkbox"/> P02 HÊTRE BLANCHI	Ekos <input type="checkbox"/> G8N NOIR	349,00
	<input type="checkbox"/> P12 SMOKE	<input type="checkbox"/> G8Q GRÈGE	
	<input type="checkbox"/> P132 GRAPHITE	<input type="checkbox"/> G8S COGNAC	
	<input type="checkbox"/> P201 NOYER	Cros <input type="checkbox"/> SKZ SABLE	
		<input type="checkbox"/> SLA GRÈGE	
		<input type="checkbox"/> SLB NOIR	

# CHAISES

## EIDE CB2188-A MTO

DIMENSIONS L. 48 | P. 50,5 | H. 81 | H.A. 47

CARACTÉRISTIQUES  2 pcs  KG 10,8 | MC 0,75 

LOT MINIMUM 4 PIÈCES (DE LA MÊME FINITION). POUR QUANTITÉS SUPÉRIEURES, VEUILLEZ PRÉVOIR MULTIPLES D'EMBALLAGE DÉTAILS MÈTRES NÉCESSAIRES POUR «COM» À PAGE 13



STRUCTURE		ASSISE		€
hêt.	<input type="checkbox"/> P02 HÊTRE BLANCHI	rev.au choix	<input type="checkbox"/> A CATÉGORIE « A »	367,00
	<input type="checkbox"/> P12 SMOKE	rev.au choix	<input type="checkbox"/> F CATÉGORIE « F »	436,00
	<input type="checkbox"/> P132 GRAPHITE	rev.	<input type="checkbox"/> COM Tissu client	367,00
	<input type="checkbox"/> P201 NOYER			

## ESCUDO CB1526

DIMENSIONS L. 45 | P. 53 | H. 85 | H.A. 46

CARACTÉRISTIQUES  2 pcs KG 14,0 | MC 0,33



STRUCTURE		ASSISE		€
hêt.	<input type="checkbox"/> P132 GRAPHITE	Ekos	<input type="checkbox"/> G8Q GRÈGE	306,00
		Berna	<input type="checkbox"/> 1SB2 GRIS FONCÉ	
hêt.	<input type="checkbox"/> P201 NOYER	Bedford	<input type="checkbox"/> SLZ COULEUR TERRE	306,00
		Ekos	<input type="checkbox"/> G8J MOKA	
		Berna	<input type="checkbox"/> 1SA6 GRÈGE	
frê.	<input type="checkbox"/> P12 SMOKE	Bedford	<input type="checkbox"/> SLZ COULEUR TERRE	331,00
		Berna	<input type="checkbox"/> 1SA6 GRÈGE	

## GARDA CB1525

DIMENSIONS L. 44 | P. 54 | H. 96 | H.A. 46

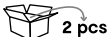
CARACTÉRISTIQUES  2 pcs KG 14,4 | MC 0,33



STRUCTURE		ASSISE		€
mét.	<input type="checkbox"/> P15 NOIR OPAQUE	Bedford	<input type="checkbox"/> S7M NOIR	268,00
		Ekos	<input type="checkbox"/> G8N NOIR	
mét.	<input type="checkbox"/> P16 GRIS OPAQUE	Bedford	<input type="checkbox"/> S7K GRÈGE	268,00
		Ekos	<input type="checkbox"/> G8R GRIS	
mét.	<input type="checkbox"/> P94 BLANC OPTIQUE OPAQUE	Bedford	<input type="checkbox"/> SLY BLANC SEL	268,00
		Ekos	<input type="checkbox"/> G8K BLANC	
mét.	<input type="checkbox"/> P176 GRÈGE OPAQUE	Bedford	<input type="checkbox"/> SLZ COULEUR TERRE	268,00
		Ekos	<input type="checkbox"/> G8Q GRÈGE	



# CHAISES

## GO! CB1419

DIMENSIONS	L. 42	P. 47	H. 83	H.A. 46
CARACTÉRISTIQUES	2 pcs	KG 14,0	MC 0,18	
DÉTAILS	ASSISE AVEC BORD ANTÉRIEUR DROIT			



STRUCTURE		ASSISE		€
mét.	<input type="checkbox"/> P15 NOIR OPAQUE	Ekos	<input type="checkbox"/> G8K BLANC	155,00
	<input type="checkbox"/> P16 GRIS OPAQUE		<input type="checkbox"/> G8L NOISETTE	
	<input type="checkbox"/> P94 BLANC OPTIQUE OPAQUE		<input type="checkbox"/> G8N NOIR	
	<input type="checkbox"/> P176 GRÈGE OPAQUE		<input type="checkbox"/> G8Q GRÈGE	
mét.	<input type="checkbox"/> P95 ACIER SATINÉ	mult. hêt.	<input type="checkbox"/> P02 HÊTRE BLANCHI	164,00
			<input type="checkbox"/> P94 BLANC OPTIQUE OPAQUE	
			<input type="checkbox"/> P176 GRÈGE OPAQUE	
		Carbon Look	<input type="checkbox"/> 481 GRIS ANTHRACITE	
		Sonor	<input type="checkbox"/> 480 ALUMINIUM	
mét.	<input type="checkbox"/> P95 ACIER SATINÉ	Ekos	<input type="checkbox"/> G8K BLANC	168,00
			<input type="checkbox"/> G8L NOISETTE	
			<input type="checkbox"/> G8N NOIR	
			<input type="checkbox"/> G8Q GRÈGE	
mét.	<input type="checkbox"/> P95 ACIER SATINÉ	mult. hêt.	<input type="checkbox"/> P02 HÊTRE BLANCHI	176,00
			<input type="checkbox"/> P94 BLANC OPTIQUE OPAQUE	
			<input type="checkbox"/> P176 GRÈGE OPAQUE	
		Carbon Look	<input type="checkbox"/> 481 GRIS ANTHRACITE	
		Sonor	<input type="checkbox"/> 480 ALUMINIUM	

## MAYA CB1976

DIMENSIONS	L. 51	P. 61	H. 92	H.A. 47
CARACTÉRISTIQUES	1 pc	KG 8,6	MC 0,26	



STRUCTURE		ASSISE		€
mét.	<input type="checkbox"/> P15 NOIR OPAQUE	Vintage	<input type="checkbox"/> S0A DÉSSERT	362,00
			<input type="checkbox"/> S0B TABAC	
		Venice	<input type="checkbox"/> S0F SABLE	
		<input type="checkbox"/> S0K ROUGE BRIQUE		
		<input type="checkbox"/> S0L GRIS CENDRE		

## MAYA CB1927

DIMENSIONS	L. 51	P. 61	H. 92	H.A. 47
CARACTÉRISTIQUES	1 pc	KG 10,3	MC 0,26	



STRUCTURE		ASSISE		€
mét.	<input type="checkbox"/> P15 NOIR OPAQUE	Vintage	<input type="checkbox"/> S0A DÉSSERT	413,00
			<input type="checkbox"/> S0B TABAC	
		Venice	<input type="checkbox"/> S0F SABLE	
		<input type="checkbox"/> S0K ROUGE BRIQUE		
		<input type="checkbox"/> S0L GRIS CENDRE		

## MAYA CB1913

DIMENSIONS	L. 51	P. 61	H. 92	H.A. 47
CARACTÉRISTIQUES	2 pcs	KG 18,1	MC 0,36	
DÉTAILS	STRUCTURE EN TUBE MÉTALLIQUE ROND DE DIAMÈTRE 14 MM			



STRUCTURE		ASSISE		€
mét.	<input type="checkbox"/> P15 NOIR OPAQUE	Vintage	<input type="checkbox"/> S0A DÉSSERT	362,00
			<input type="checkbox"/> S0B TABAC	
		Venice	<input type="checkbox"/> S0F SABLE	
		<input type="checkbox"/> S0K ROUGE BRIQUE		
		<input type="checkbox"/> S0L GRIS CENDRE		

# CHAISES

## NEW YORK CB1022

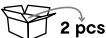
DIMENSIONS	L. 57	P. 52	H. 75,5	H.A. 45	ACC. 64
CARACTÉRISTIQUES	 2 pcs	KG 18,0	MC 0,43		



STRUCTURE	ASSISE	€
mét. <input type="checkbox"/> P15 NOIR OPAQUE	Bedford <input type="checkbox"/> S7M NOIR	289,00
	Ekos <input type="checkbox"/> G8N NOIR	
	Vintage <input type="checkbox"/> SOA DÉSERT <input type="checkbox"/> SOB TABAC	
	<input type="checkbox"/> SOC ÉBÈNE	
	Mat <input type="checkbox"/> SLK COULEUR CAMEL <input type="checkbox"/> SLM SAFRAN	
	<input type="checkbox"/> SLP VERT BOUTEILLE <input type="checkbox"/> SLQ GRIS	
mét. <input type="checkbox"/> P16 GRIS OPAQUE	cuir <input type="checkbox"/> 683 NOIR	385,00
	Ekos <input type="checkbox"/> G8R GRIS	289,00
	Vintage <input type="checkbox"/> SOW GRIS CENDRE	
	cuir <input type="checkbox"/> L16 GRIS	385,00
mét. <input type="checkbox"/> P33L LAITON TEINTÉ	Mat <input type="checkbox"/> SLJ SABLE <input type="checkbox"/> SLL CITRON	289,00
	<input type="checkbox"/> SLM SAFRAN <input type="checkbox"/> SLN ROSE	
	<input type="checkbox"/> SLP VERT BOUTEILLE <input type="checkbox"/> SLQ GRIS	
mét. <input type="checkbox"/> P38M LAVA OPAQUE	Vintage <input type="checkbox"/> SOA DÉSERT <input type="checkbox"/> SOB TABAC	289,00
	<input type="checkbox"/> SOC ÉBÈNE	
mét. <input type="checkbox"/> P77 CHROMÉ	Ekos <input type="checkbox"/> G8K BLANC <input type="checkbox"/> G8N NOIR	289,00
	<input type="checkbox"/> G8Q GRÈGE <input type="checkbox"/> G8R GRIS	
	Mat <input type="checkbox"/> SLJ SABLE	
mét. <input type="checkbox"/> P94 BLANC OPTIQUE OPAQUE	cuir <input type="checkbox"/> 683 NOIR <input type="checkbox"/> 705 BLANC OPTIQUE	385,00
	<input type="checkbox"/> D04 GRÈGE <input type="checkbox"/> L16 GRIS	
	Bedford <input type="checkbox"/> SLY BLANC SEL	
mét. <input type="checkbox"/> P176 GRÈGE OPAQUE	Ekos <input type="checkbox"/> G8K BLANC	289,00
	Vintage <input type="checkbox"/> SOX CHANVRE	
	Mat <input type="checkbox"/> SLJ SABLE	
	cuir <input type="checkbox"/> 705 BLANC OPTIQUE	
	cuir <input type="checkbox"/> D04 GRÈGE	





## NEW OPS! CB2310

DIMENSIONS	L. 48	P. 54	H. 81	H.A. 46
CARACTÉRISTIQUES	 2 pcs	 KG 9,7	MC 0,22	 x6

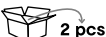

STRUCTURE	ASSISE	€
mét. <input type="checkbox"/> P15 NOIR OPAQUE <input type="checkbox"/> P38M LAVA OPAQUE <input type="checkbox"/> P94 BLANC OPTIQUE OPAQUE <input type="checkbox"/> P151 CHANVRE OPAQUE	pp recyclé 100% <input type="checkbox"/> P15 NOIR OPAQUE <input type="checkbox"/> P56P TERRE OPAQUE	153,00
	<input type="checkbox"/> P94 BLANC OPTIQUE OPAQUE <input type="checkbox"/> P151 CHANVRE OPAQUE	
	<input type="checkbox"/> P900 GRÈGE OPAQUE	
	type tetrapak <input type="checkbox"/> P66P SABLE	
		167,00

## NEW OPS! CB2310-E

DIMENSIONS	L. 48	P. 54	H. 81	H.A. 46
CARACTÉRISTIQUES	 2 pcs	 KG 9,7	MC 0,22	 x6 



STRUCTURE	ASSISE	€
mét. <input type="checkbox"/> P15 NOIR OPAQUE <input type="checkbox"/> P94 BLANC OPTIQUE OPAQUE	pp recyclé 100% <input type="checkbox"/> P15 NOIR OPAQUE <input type="checkbox"/> P56P TERRE OPAQUE	166,00
	<input type="checkbox"/> P94 BLANC OPTIQUE OPAQUE <input type="checkbox"/> P151 CHANVRE OPAQUE	
	<input type="checkbox"/> P900 GRÈGE OPAQUE	
	type tetrapak <input type="checkbox"/> P66P SABLE	
		180,00

# CHAISES

## NEW OPS! CB2311

DIMENSIONS L. 57 | P. 54 | H. 81 | H.A. 46 | ACC. 68

CARACTÉRISTIQUES   KG 22,5 | MC 0,45 | 



STRUCTURE		ASSISE		€	
mét.	<input type="checkbox"/> P15	NOIR OPAQUE	<input type="checkbox"/> P15	NOIR OPAQUE	168,00
	<input type="checkbox"/> P38M	LAVA OPAQUE	<input type="checkbox"/> P56P	TERRE OPAQUE	
	<input type="checkbox"/> P94	BLANC OPTIQUE OPAQUE	<input type="checkbox"/> P151	CHANVRE OPAQUE	
	<input type="checkbox"/> P151	CHANVRE OPAQUE	<input type="checkbox"/> P900	GRÈGE OPAQUE	183,00
type tetrapak		<input type="checkbox"/> P66P	SABLE		

## NEW OPS! CB2311-E

DIMENSIONS L. 57 | P. 54 | H. 81 | H.A. 46 | ACC. 68

CARACTÉRISTIQUES   KG 22,5 | MC 0,45 |  



STRUCTURE		ASSISE		€	
mét.	<input type="checkbox"/> P15	NOIR OPAQUE	<input type="checkbox"/> P15	NOIR OPAQUE	181,00
	<input type="checkbox"/> P94	BLANC OPTIQUE OPAQUE	<input type="checkbox"/> P56P	TERRE OPAQUE	
			<input type="checkbox"/> P151	CHANVRE OPAQUE	
			<input type="checkbox"/> P900	GRÈGE OPAQUE	196,00
type tetrapak		<input type="checkbox"/> P66P	SABLE		

## NEW OPS! CB2316 180

DIMENSIONS L. 49 | P. 52 | H. 81,5 | H.A. 48



CARACTÉRISTIQUES   KG 14,6 | MC 0,32 | 



STRUCTURE		ASSISE		€	
alu.	<input type="checkbox"/> P15	NOIR OPAQUE	<input type="checkbox"/> P15	NOIR OPAQUE	337,00
	<input type="checkbox"/> P94	BLANC OPTIQUE OPAQUE	<input type="checkbox"/> P56P	TERRE OPAQUE	
			<input type="checkbox"/> P151	CHANVRE OPAQUE	
			<input type="checkbox"/> P900	GRÈGE OPAQUE	352,00
type tetrapak		<input type="checkbox"/> P66P	SABLE		

## NEW OPS! CB2316 360

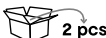
DIMENSIONS L. 49 | P. 52 | H. 81,5 | H.A. 48

CARACTÉRISTIQUES   KG 14,6 | MC 0,32 | 



STRUCTURE		ASSISE		€	
alu.	<input type="checkbox"/> P15	NOIR OPAQUE	<input type="checkbox"/> P15	NOIR OPAQUE	337,00
	<input type="checkbox"/> P94	BLANC OPTIQUE OPAQUE	<input type="checkbox"/> P56P	TERRE OPAQUE	
			<input type="checkbox"/> P151	CHANVRE OPAQUE	
			<input type="checkbox"/> P900	GRÈGE OPAQUE	352,00
type tetrapak		<input type="checkbox"/> P66P	SABLE		

# CHAISES

## NEW OPS! CB2317 180

DIMENSIONS L. 57 | P. 53 | H. 81 | H.A. 44 | ACC. 67 |

CARACTÉRISTIQUES  1 pc |  KG 13,7 | MC 0,28 | 



STRUCTURE		ASSISE				€		
alu.	<input type="checkbox"/> P15	NOIR OPAQUE	pp recyclé 100%	<input type="checkbox"/> P15	NOIR OPAQUE	<input type="checkbox"/> P56P	TERRE OPAQUE	352,00
	<input type="checkbox"/> P94	BLANC OPTIQUE OPAQUE		<input type="checkbox"/> P94	BLANC OPTIQUE OPAQUE	<input type="checkbox"/> P151	CHANVRE OPAQUE	
			<input type="checkbox"/> P900	GRÈGE OPAQUE				
			type tetrapak	<input type="checkbox"/> P66P	SABLE			367,00

## NEW OPS! CB2317 360

DIMENSIONS L. 57 | P. 53 | H. 81 | H.A. 44 | ACC. 67 |

CARACTÉRISTIQUES  1 pc |  KG 13,7 | MC 0,28 | 



STRUCTURE		ASSISE				€		
alu.	<input type="checkbox"/> P15	NOIR OPAQUE	pp recyclé 100%	<input type="checkbox"/> P15	NOIR OPAQUE	<input type="checkbox"/> P56P	TERRE OPAQUE	352,00
	<input type="checkbox"/> P94	BLANC OPTIQUE OPAQUE		<input type="checkbox"/> P94	BLANC OPTIQUE OPAQUE	<input type="checkbox"/> P151	CHANVRE OPAQUE	
			<input type="checkbox"/> P900	GRÈGE OPAQUE				
			type tetrapak	<input type="checkbox"/> P66P	SABLE			367,00

# RILEY

La collection Riley se compose de chaises et tabourets. La chaise rembourrée a le dossier haut et la structure en bois ou en tube de métal. La version avec la structure métallique est disponible aussi dans la version empilable.

Tabouret en métal avec quatre pieds, avec piston levée à gaz vernis ou en tube de métal  $\varnothing$  11 mm. Assises au choix parmi du multiplis de bois, synderme ou rembourrage en deux versions.

CB2158  
CB2158-MTO



CB2157  
CB2157-MTO  
CB2157-N  
CB2157-N MTO



CB2197  
CB2197-MTO



CB2189  
CB2189-MTO



CB2108  
CB2108-MTO



CB2108-A  
CB2108-A MTO



CB2110  
CB2110-MTO



CB2110-A  
CB2110-A MTO



CB2116  
CB2116-MTO



CB2116-A  
CB2116-A MTO



CB2109  
CB2109-MTO



CB2109-A  
CB2109-A MTO



# CHAISES

## RILEY CB2158

DIMENSIONS	L. 46	P. 60,5	H. 94	H.A. 47
CARACTÉRISTIQUES	2 pcs	KG 14,6	MC 0,49	



STRUCTURE	ASSISE	€
hêt. <input type="checkbox"/> P132 GRAPHITE <input type="checkbox"/> P201 NOYER	Vintage <input type="checkbox"/> SOA DÉSSERT <input type="checkbox"/> SOB TABAC <input type="checkbox"/> SOW GRIS CENDRE	419,00
	Cros <input type="checkbox"/> SKZ SABLE <input type="checkbox"/> SLA GRÈGE <input type="checkbox"/> SLB NOIR <input type="checkbox"/> SLD SAFRAN <input type="checkbox"/> SYQ BLEU	
	Mat <input type="checkbox"/> SLJ SABLE <input type="checkbox"/> SLK COULEUR CAMEL	

## RILEY CB2158-MTO

DIMENSIONS	L. 46	P. 60,5	H. 94	H.A. 47
CARACTÉRISTIQUES	2 pcs	KG 14,6	MC 0,49	
LOT MINIMUM	4 PIÈCES (DE LA MÊME FINITION). POUR QUANTITÉS SUPÉRIEURES, VEUILLEZ PRÉVOIR MULTIPLES D'EMBALLAGE			
DÉTAILS	MÈTRES NÉCESSAIRES POUR «COM» À PAGE 13			



STRUCTURE	ASSISE	€
hêt. <input type="checkbox"/> P132 GRAPHITE <input type="checkbox"/> P201 NOYER	rev.au choix <input type="checkbox"/> A CATÉGORIE « A »	454,00
	rev.au choix <input type="checkbox"/> F CATÉGORIE « F »	616,00
	rev. <input type="checkbox"/> COM Tissu client	454,00

## RILEY CB2157

DIMENSIONS	L. 48	P. 60	H. 95	H.A. 47
CARACTÉRISTIQUES	2 pcs	KG 17,0	MC 0,55	x4





STRUCTURE	ASSISE	€
mét. <input type="checkbox"/> P15 NOIR OPAQUE <input type="checkbox"/> P38M LAVA OPAQUE <input type="checkbox"/> P94 BLANC OPTIQUE OPAQUE <input checked="" type="checkbox"/> P151 CHANVRE OPAQUE <input type="checkbox"/> P176 GRÈGE OPAQUE	Vintage <input type="checkbox"/> SOA DÉSSERT <input type="checkbox"/> SOB TABAC <input type="checkbox"/> SOW GRIS CENDRE	419,00
	Cros <input type="checkbox"/> SKZ SABLE <input type="checkbox"/> SLA GRÈGE <input type="checkbox"/> SLB NOIR <input type="checkbox"/> SLD SAFRAN <input type="checkbox"/> SYQ BLEU	
	Mat <input type="checkbox"/> SLJ SABLE <input type="checkbox"/> SLK COULEUR CAMEL	
mét. <input type="checkbox"/> P33L LAITON TEINTÉ	Vintage <input type="checkbox"/> SOA DÉSSERT <input type="checkbox"/> SOB TABAC <input type="checkbox"/> SOW GRIS CENDRE	445,00
	Cros <input type="checkbox"/> SKZ SABLE <input type="checkbox"/> SLA GRÈGE <input type="checkbox"/> SLB NOIR <input type="checkbox"/> SLD SAFRAN <input type="checkbox"/> SYQ BLEU	
	Mat <input type="checkbox"/> SLJ SABLE <input type="checkbox"/> SLK COULEUR CAMEL	

# CHAISES

## RILEY CB2157-MTO

DIMENSIONS L. 48 | P. 60 | H. 95 | H.A. 47

CARACTÉRISTIQUES   KG 17,0 | MC 0,55 | 

LOT MINIMUM 4 PIÈCES (DE LA MÊME FINITION). POUR QUANTITÉS SUPÉRIEURES, VEUILLEZ PRÉVOIR MULTIPLES D'EMBALLAGE

DÉTAILS MÈTRES NÉCESSAIRES POUR «COM» À PAGE 13



STRUCTURE		ASSISE		€
mét.	<input type="checkbox"/> P15 NOIR OPAQUE	rev.au choix	<input type="checkbox"/> A CATÉGORIE « A »	469,00
	<input type="checkbox"/> P38M LAVA OPAQUE	rev.au choix	<input type="checkbox"/> F CATÉGORIE « F »	634,00
	<input type="checkbox"/> P94 BLANC OPTIQUE OPAQUE	rev.	<input type="checkbox"/> COM Tissu client	469,00
	<input checked="" type="checkbox"/> P151 CHANVRE OPAQUE			
	<input type="checkbox"/> P176 GRÈGE OPAQUE			
mét.	<input type="checkbox"/> P33L LAITON TEINTÉ	rev.au choix	<input type="checkbox"/> A CATÉGORIE « A »	493,00
		rev.au choix	<input type="checkbox"/> F CATÉGORIE « F »	662,00
		rev.	<input type="checkbox"/> COM Tissu client	493,00

## RILEY CB2157-N

DIMENSIONS L. 48 | P. 60 | H. 95 | H.A. 47

CARACTÉRISTIQUES   KG 15,0 | MC 0,53



DÉTAILS CHAISE NON EMPILABLE



STRUCTURE		ASSISE				€
mét.	<input type="checkbox"/> P15 NOIR OPAQUE	Vintage	<input type="checkbox"/> SOA DÉSERT	<input type="checkbox"/> SOB TABAC		355,00
	<input type="checkbox"/> P38M LAVA OPAQUE		<input type="checkbox"/> SOW GRIS CENDRE			
	<input type="checkbox"/> P94 BLANC OPTIQUE OPAQUE	Cros	<input type="checkbox"/> SKZ SABLE	<input type="checkbox"/> SLA GRÈGE		
	<input checked="" type="checkbox"/> P151 CHANVRE OPAQUE		<input type="checkbox"/> SLB NOIR	<input type="checkbox"/> SLD SAFRAN		
	<input type="checkbox"/> P176 GRÈGE OPAQUE		<input type="checkbox"/> SYQ BLEU			
		Mat	<input type="checkbox"/> SLJ SABLE	<input type="checkbox"/> SLK COULEUR CAMEL		365,00
mét.	<input type="checkbox"/> P33L LAITON TEINTÉ	Vintage	<input type="checkbox"/> SOA DÉSERT	<input type="checkbox"/> SOB TABAC		380,00
			<input type="checkbox"/> SOW GRIS CENDRE			
		Cros	<input type="checkbox"/> SKZ SABLE	<input type="checkbox"/> SLA GRÈGE		
			<input type="checkbox"/> SLB NOIR	<input type="checkbox"/> SLD SAFRAN		
			<input type="checkbox"/> SYQ BLEU			
		Mat	<input type="checkbox"/> SLJ SABLE	<input type="checkbox"/> SLK COULEUR CAMEL		388,00

## RILEY CB2157-N MTO

DIMENSIONS L. 48 | P. 60 | H. 95 | H.A. 47

CARACTÉRISTIQUES   KG 15,0 | MC 0,53 | 

LOT MINIMUM 4 PIÈCES (DE LA MÊME FINITION). POUR QUANTITÉS SUPÉRIEURES, VEUILLEZ PRÉVOIR MULTIPLES D'EMBALLAGE

DÉTAILS CHAISE NON EMPILABLE - MÈTRES NÉCESSAIRES POUR «COM» À PAGE 13



STRUCTURE		ASSISE		€
mét.	<input type="checkbox"/> P15 NOIR OPAQUE	rev.au choix	<input type="checkbox"/> A CATÉGORIE « A »	405,00
	<input type="checkbox"/> P38M LAVA OPAQUE	rev.au choix	<input type="checkbox"/> F CATÉGORIE « F »	571,00
	<input type="checkbox"/> P94 BLANC OPTIQUE OPAQUE	rev.	<input type="checkbox"/> COM Tissu client	405,00
	<input checked="" type="checkbox"/> P151 CHANVRE OPAQUE			
	<input type="checkbox"/> P176 GRÈGE OPAQUE			
mét.	<input type="checkbox"/> P33L LAITON TEINTÉ	rev.au choix	<input type="checkbox"/> A CATÉGORIE « A »	428,00
		rev.au choix	<input type="checkbox"/> F CATÉGORIE « F »	597,00
		rev.	<input type="checkbox"/> COM Tissu client	428,00

# CHAISES

## RILEY MID CB2197

DIMENSIONS	L. 47	P. 54	H. 85,5	H.A. 47
CARACTÉRISTIQUES	2 pcs	KG 13,8	MC 0,57	



STRUCTURE	ASSISE	€
hêt. <input type="checkbox"/> P132 GRAPHITE <input type="checkbox"/> P201 NOYER	Cros <input type="checkbox"/> SKZ SABLE <input type="checkbox"/> SLA GRÈGE <input type="checkbox"/> SLB NOIR	418,00
	Enil <input type="checkbox"/> SYS IVOIRE <input type="checkbox"/> SYT SABLE <input type="checkbox"/> SYU GRÈGE <input type="checkbox"/> SYV GRIS ANTHRACITE <input type="checkbox"/> SYW VERT BOUTEILLE <input type="checkbox"/> SYX OCÉAN	

## RILEY MID CB2197-MTO

DIMENSIONS	L. 47	P. 54	H. 85,5	H.A. 47
CARACTÉRISTIQUES	2 pcs	KG 13,8	MC 0,57	

LOT MINIMUM 4 PIÈCES (DE LA MÊME FINITION). POUR QUANTITÉS SUPÉRIEURES, VEUILLEZ PRÉVOIR MULTIPLES D'EMBALLAGE MÉTRES NÉCESSAIRES POUR «COM» À PAGE 13

STRUCTURE	ASSISE	€
hêt. <input type="checkbox"/> P132 GRAPHITE <input type="checkbox"/> P201 NOYER	rev.au choix <input type="checkbox"/> A CATÉGORIE « A »	455,00
	rev.au choix <input type="checkbox"/> F CATÉGORIE « F »	675,00
	rev. <input type="checkbox"/> COM Tissu client	455,00



## RILEY MID CB2189

DIMENSIONS	L. 47	P. 54	H. 85,5	H.A. 47
CARACTÉRISTIQUES	2 pcs	KG 14,2	MC 0,61	



STRUCTURE	ASSISE	€	
mét. <input type="checkbox"/> P15 NOIR OPAQUE <input type="checkbox"/> P38M LAVA OPAQUE <input type="checkbox"/> P94 BLANC OPTIQUE OPAQUE <input checked="" type="checkbox"/> P151 CHANVRE OPAQUE <input type="checkbox"/> P176 GRÈGE OPAQUE	Cros <input type="checkbox"/> SKZ SABLE <input type="checkbox"/> SLA GRÈGE <input type="checkbox"/> SLB NOIR	355,00	
	Enil <input type="checkbox"/> SYS IVOIRE <input type="checkbox"/> SYT SABLE <input type="checkbox"/> SYU GRÈGE <input type="checkbox"/> SYV GRIS ANTHRACITE <input type="checkbox"/> SYW VERT BOUTEILLE <input type="checkbox"/> SYX OCÉAN		
mét. <input type="checkbox"/> P33L LAITON TEINTÉ	Cros <input type="checkbox"/> SKZ SABLE <input type="checkbox"/> SLA GRÈGE <input type="checkbox"/> SLB NOIR		372,00
	Enil <input type="checkbox"/> SYS IVOIRE <input type="checkbox"/> SYT SABLE <input type="checkbox"/> SYU GRÈGE <input type="checkbox"/> SYV GRIS ANTHRACITE <input type="checkbox"/> SYW VERT BOUTEILLE <input type="checkbox"/> SYX OCÉAN		

## RILEY MID CB2189-MTO

DIMENSIONS	L. 47	P. 54	H. 85,5	H.A. 47
CARACTÉRISTIQUES	2 pcs	KG 14,2	MC 0,61	

LOT MINIMUM 4 PIÈCES (DE LA MÊME FINITION). POUR QUANTITÉS SUPÉRIEURES, VEUILLEZ PRÉVOIR MULTIPLES D'EMBALLAGE MÉTRES NÉCESSAIRES POUR «COM» À PAGE 13

STRUCTURE	ASSISE	€
mét. <input type="checkbox"/> P15 NOIR OPAQUE <input type="checkbox"/> P38M LAVA OPAQUE <input type="checkbox"/> P94 BLANC OPTIQUE OPAQUE <input checked="" type="checkbox"/> P151 CHANVRE OPAQUE <input type="checkbox"/> P176 GRÈGE OPAQUE	rev.au choix <input type="checkbox"/> A CATÉGORIE « A »	391,00
	rev.au choix <input type="checkbox"/> F CATÉGORIE « F »	606,00
	rev. <input type="checkbox"/> COM Tissu client	391,00
mét. <input type="checkbox"/> P33L LAITON TEINTÉ	rev.au choix <input type="checkbox"/> A CATÉGORIE « A »	409,00
	rev.au choix <input type="checkbox"/> F CATÉGORIE « F »	624,00
	rev. <input type="checkbox"/> COM Tissu client	409,00







# CHAISES

## ROSIE SOFT CB1901

DIMENSIONS L. 55 | P. 59 | H. 79 | H.A. 47 | ACC. 67

CARACTÉRISTIQUES  1 pc |  KG 11,9 | MC 0,31



STRUCTURE		ASSISE		€
mét.	<input type="checkbox"/> P15 NOIR OPAQUE	Vintage	<input type="checkbox"/> SOA DÉSSERT	483,00
			<input type="checkbox"/> SOB TABAC	
		Venice	<input type="checkbox"/> SOF SABLE	
			<input type="checkbox"/> SOH VERT BOUTEILLE	
			<input type="checkbox"/> SOJ OCÉAN	
			<input type="checkbox"/> SOK ROUGE BRIQUE	
			<input type="checkbox"/> SOL GRIS CENDRE	

## ROSIE SOFT CB1901-MTO

DIMENSIONS L. 55 | P. 59 | H. 79 | H.A. 47 | ACC. 67

CARACTÉRISTIQUES  1 pc |  KG 11,9 | MC 0,31 | 

LOT MINIMUM 4 PIÈCES (DE LA MÊME FINITION). POUR QUANTITÉS SUPÉRIEURES, VEUILLEZ PRÉVOIR MULTIPLES D'EMBALLAGE MÉTRES NÉCESSAIRES POUR «COM» À PAGE 13



DÉTAILS



STRUCTURE		ASSISE		€
mét.	<input type="checkbox"/> P15 NOIR OPAQUE	rev.au choix	<input type="checkbox"/> A CATÉGORIE « A »	533,00
		rev.au choix	<input type="checkbox"/> F CATÉGORIE « F »	872,00
		rev.	<input type="checkbox"/> COM Tissu client	533,00

## ROSIE SOFT CB1924

DIMENSIONS L. 55 | P. 59 | H. 79 | H.A. 47 | ACC. 67

CARACTÉRISTIQUES  1 pc |  KG 13,0 | MC 0,31 | 



STRUCTURE		ASSISE		€
mét.	<input type="checkbox"/> P15 NOIR OPAQUE	Vintage	<input type="checkbox"/> SOA DÉSSERT	570,00
			<input type="checkbox"/> SOB TABAC	
		Venice	<input type="checkbox"/> SOF SABLE	
			<input type="checkbox"/> SOH VERT BOUTEILLE	
			<input type="checkbox"/> SOJ OCÉAN	
			<input type="checkbox"/> SOK ROUGE BRIQUE	
			<input type="checkbox"/> SOL GRIS CENDRE	

## ROSIE SOFT CB1924-MTO

DIMENSIONS L. 55 | P. 59 | H. 79 | H.A. 47 | ACC. 67

CARACTÉRISTIQUES  1 pc |  KG 13,0 | MC 0,31 |  | 

LOT MINIMUM 4 PIÈCES (DE LA MÊME FINITION). POUR QUANTITÉS SUPÉRIEURES, VEUILLEZ PRÉVOIR MULTIPLES D'EMBALLAGE MÉTRES NÉCESSAIRES POUR «COM» À PAGE 13



DÉTAILS



STRUCTURE		ASSISE		€
mét.	<input type="checkbox"/> P15 NOIR OPAQUE	rev.au choix	<input type="checkbox"/> A CATÉGORIE « A »	621,00
		rev.au choix	<input type="checkbox"/> F CATÉGORIE « F »	959,00
		rev.	<input type="checkbox"/> COM Tissu client	621,00

## SIBILLA CB1959

DIMENSIONS L. 45 | P. 56 | H. 83 | H.A. 47

CARACTÉRISTIQUES  2 pcs |  KG 16,4 | MC 0,18





STRUCTURE		ASSISE		€
mét.	<input type="checkbox"/> P15 NOIR OPAQUE	synderme	<input type="checkbox"/> 315 NOIR	279,00
	<input type="checkbox"/> P176 GRÈGE OPAQUE		<input type="checkbox"/> D03 GRÈGE	
			<input type="checkbox"/> R04 COGNAC	

# CHAISES

## SIBILLA SOFT CB1959-A

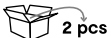
DIMENSIONS L. 45 | P. 56 | H. 83 | H.A. 49,5

CARACTÉRISTIQUES  2 pcs  KG 16,4 | MC 0,18



STRUCTURE			ASSISE			€
mét.	<input type="checkbox"/> P6L	VERT BOUTEILLE OPAQUE	Cros	<input type="checkbox"/> SLA	GRÈGE	302,00
	<input type="checkbox"/> P15	NOIR OPAQUE		<input type="checkbox"/> SLB	NOIR	
	<input type="checkbox"/> P176	GRÈGE OPAQUE		<input type="checkbox"/> SLH	VERT BOUTEILLE	

## SIBILLA SOFT CB1959-A MTO

DIMENSIONS L. 45 | P. 56 | H. 83 | H.A. 49,5

CARACTÉRISTIQUES  2 pcs  KG 16,4 | MC 0,18 

LOT MINIMUM 4 PIÈCES (DE LA MÊME FINITION). POUR QUANTITÉS SUPÉRIEURES, VEUILLEZ PRÉVOIR MULTIPLES D'EMBALLAGE MÉTRES NÉCESSAIRES POUR «COM» À PAGE 13

DÉTAILS



STRUCTURE			ASSISE			€
mét.	<input type="checkbox"/> P6L	VERT BOUTEILLE OPAQUE	rev.au choix	<input type="checkbox"/> A	CATÉGORIE « A »	328,00
	<input type="checkbox"/> P15	NOIR OPAQUE	rev.au choix	<input type="checkbox"/> F	CATÉGORIE « F »	536,00
	<input type="checkbox"/> P176	GRÈGE OPAQUE	rev.	<input type="checkbox"/> COM	Tissu client	328,00

## SIGNORINA CB2111

DIMENSIONS L. 56 | P. 53 | H. 77 | H.A. 47 | ACC. 68

CARACTÉRISTIQUES  1 pc  KG 8,8 | MC 0,33



STRUCTURE			ASSISE			€
mét.	<input type="checkbox"/> P15	NOIR OPAQUE	Vintage	<input type="checkbox"/> SOA	DÉSERT	390,00
				<input type="checkbox"/> SOB	TABAC	
				<input type="checkbox"/> SOC	ÉBÈNE	

## SIREN CB1536

DIMENSIONS L. 52 | P. 56 | H. 77 | H.A. 47

CARACTÉRISTIQUES  1 pc  KG 7,5 | MC 0,20





STRUCTURE			ASSISE			€
hêt.	<input type="checkbox"/> P128	WENGÉ	Bedford	<input type="checkbox"/> SLZ	COULEUR TERRE	317,00
			Berna	<input type="checkbox"/> 1SA3	SABLE	
hêt.	<input type="checkbox"/> P132	GRAPHITE	Bedford	<input type="checkbox"/> S7M	NOIR	317,00
			Ekos	<input type="checkbox"/> G8K	BLANC	
				<input type="checkbox"/> G8Q	GRÈGE	
			Berna	<input type="checkbox"/> 1SB2	GRIS FONCÉ	
hêt.	<input type="checkbox"/> P201	NOYER	Bedford	<input type="checkbox"/> SLZ	COULEUR TERRE	317,00
			Ekos	<input type="checkbox"/> G8K	BLANC	
			Berna	<input type="checkbox"/> 1SA6	GRÈGE	
frê.	<input type="checkbox"/> P12	SMOKE	Bedford	<input type="checkbox"/> SLZ	COULEUR TERRE	334,00
			Ekos	<input type="checkbox"/> G8Q	GRÈGE	
			Berna	<input type="checkbox"/> 1SA6	GRÈGE	
frê.	<input type="checkbox"/> P19W	CHÊNE NATUREL	Ekos	<input type="checkbox"/> G8K	BLANC	334,00
				<input type="checkbox"/> G8Q	GRÈGE	

# CHAISES

## SIXTY CB2138

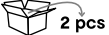
DIMENSIONS L. 49 | P. 56,5 | H. 80 | H.A. 47

CARACTÉRISTIQUES  2 pcs  KG 17,7 | MC 0,45

DÉTAILS STRUCTURE MÉTALLIQUE MUNIE D'UNE POIGNÉE FACILITANT LE DÉPLACEMENT



STRUCTURE			ASSISE				€	
mét.	<input type="checkbox"/> P15	NOIR OPAQUE	Cros	<input type="checkbox"/> SKZ	SABLE	<input type="checkbox"/> SLA	GRÈGE	352,00
				<input type="checkbox"/> SLB	NOIR			

## SIXTY CB2138-MTO

DIMENSIONS L. 49 | P. 56,5 | H. 80 | H.A. 47

CARACTÉRISTIQUES  2 pcs  KG 17,7 | MC 0,45 

LOT MINIMUM 4 PIÈCES (DE LA MÊME FINITION). POUR QUANTITÉS SUPÉRIEURES, VEUILLEZ PRÉVOIR MULTIPLES D'EMBALLAGE  
DÉTAILS STRUCTURE MÉTALLIQUE MUNIE D'UNE POIGNÉE FACILITANT LE DÉPLACEMENT - MÈTRES NÉCESSAIRES POUR «COM» À PAGE 13



STRUCTURE			ASSISE				€
mét.	<input type="checkbox"/> P15	NOIR OPAQUE	rev.au choix	<input type="checkbox"/> A	CATÉGORIE « A »		387,00
			rev.au choix	<input type="checkbox"/> F	CATÉGORIE « F »		597,00
			rev.	<input type="checkbox"/> COM	Tissu client		387,00

## TALKS CB2141

DIMENSIONS L. 51 | P. 54 | H. 78 | H.A. 47

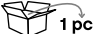

CARACTÉRISTIQUES  1 pc KG 7,5 | MC 0,20



STRUCTURE			ASSISE				€	
hêt.	<input type="checkbox"/> P02	HÊTRE BLANCHI	Cros	<input type="checkbox"/> SKZ	SABLE		352,00	
hêt.	<input type="checkbox"/> P12	SMOKE	Cros	<input type="checkbox"/> SKZ	SABLE	<input type="checkbox"/> SLA	GRÈGE	352,00
hêt.	<input type="checkbox"/> P132	GRAPHITE	Cros	<input type="checkbox"/> SLA	GRÈGE	<input type="checkbox"/> SLB	NOIR	352,00
				<input type="checkbox"/> SLD	SAFRAN			
hêt.	<input type="checkbox"/> P201	NOYER	Cros	<input type="checkbox"/> SKZ	SABLE	<input type="checkbox"/> SLB	NOIR	352,00

## TALKS CB2141-MTO

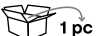
DIMENSIONS L. 51 | P. 54 | H. 78 | H.A. 47

CARACTÉRISTIQUES  1 pc KG 7,5 | MC 0,20 

LOT MINIMUM 4 PIÈCES (DE LA MÊME FINITION). POUR QUANTITÉS SUPÉRIEURES, VEUILLEZ PRÉVOIR MULTIPLES D'EMBALLAGE  
DÉTAILS MÈTRES NÉCESSAIRES POUR «COM» À PAGE 13



STRUCTURE			ASSISE				€
hêt.	<input type="checkbox"/> P02	HÊTRE BLANCHI	rev.au choix	<input type="checkbox"/> A	CATÉGORIE « A »		373,00
	<input type="checkbox"/> P12	SMOKE	rev.au choix	<input type="checkbox"/> F	CATÉGORIE « F »		559,00
	<input type="checkbox"/> P132	GRAPHITE	rev.	<input type="checkbox"/> COM	Tissu client		373,00
	<input type="checkbox"/> P201	NOYER					

# TUKA

Tuka est une collection de chaises et tabourets au dessin doux et enveloppant pour un maximum de confort avec une esthétique qui répond à tous les besoins. Les fauteuils sont disponibles en plastique recyclé ou rembourrés avec revêtement en tissu (y compris la gamme MTO) avec quatre types de base au choix entre 4 pieds métalliques, 4 pieds en bois, base avec embouts en aluminium ou réglable avec roulettes. La chaise, le fauteuil lounge et les tabourets (proposés en deux hauteurs) qui complètent la gamme sont rembourrés et revêtus de tissu avec des bases à 4 pieds en bois ou en tube de métal.



**Produits adaptés à une utilisation extérieure:** Les pièces métalliques ont un traitement de cataphorèse avec une peinture adaptée à l'outdoor. Les parties rembourrées sont en mousse de polyuréthane protégée par une housse en PVC imperméable et revêtues de tissu Sunbrella® aux caractéristiques outdoor: hydrofuge, protection contre les UV et résistance à la décoloration, anti-moisissure et anti taches.

CB1994  
CB1994-MTO



CB1993  
CB1993-MTO



CB2117  
CB2117-MTO



CB1999  
CB1999-MTO CB1999-E 







CB2134 



CB2133



CB2127 180   
CB2127-MTO 180   
CB2127 360   
CB2127-MTO 360 



CB2153-E 



CB2190  
CB2190-MTO



CB2183  
CB2183-MTO



CB2307  
CB2307-MTO



CB2306  
CB2306-MTO







CB2162  
CB2162-MTO



CB2161  
CB2161-MTO



CB2163 180   
CB2163-MTO 180   
CB2163 360   
CB2163-MTO 360 



# famille Tuka

CB1997  
CB1997-MTO



CB1995  
CB1995-MTO



CB2191  
CB2191-MTO



CB2184  
CB2184-MTO



CB1998  
CB1998-MTO



CB1996  
CB1996-MTO



CB2305  
CB2305-MTO



CB2126  
CB2126-MTO



CB2164  
CB2164-MTO



CB2113  
CB2113-MTO



CB2114  
CB2114-MTO  
CB2114-E



CB3514-2P E



# CHAISES

## TUKA CB1994

DIMENSIONS	L. 46	P. 57	H. 81	H.A. 47
CARACTÉRISTIQUES	2 pcs		KG 16,8	MC 0,46



STRUCTURE		ASSISE		€				
hêt.	<input type="checkbox"/> P02	HÊTRE BLANCHI	<input type="checkbox"/> G8K	BLANC	<input type="checkbox"/> G8N	NOIR	418,00	
	<input type="checkbox"/> P12	SMOKE	<input type="checkbox"/> G8Q	GRÈGE				
	<input type="checkbox"/> P132	GRAPHITE	Cros	<input type="checkbox"/> SKZ	SABLE	<input type="checkbox"/> SLA		GRÈGE
	<input type="checkbox"/> P201	NOYER		<input type="checkbox"/> SLB	NOIR	<input type="checkbox"/> SLC		CITRON
				<input type="checkbox"/> SLD	SAFRAN	<input type="checkbox"/> SLE		ROSE
				<input type="checkbox"/> SLF	BORDEAUX	<input type="checkbox"/> SLG		VERT THYM
			<input type="checkbox"/> SLH	VERT BOUTEILLE	<input type="checkbox"/> SYQ	BLEU		
	Mat			<input type="checkbox"/> SLJ	SABLE	<input type="checkbox"/> SLK		COULEUR CAMEL
				<input type="checkbox"/> SLL	CITRON	<input type="checkbox"/> SLM		SAFRAN
				<input type="checkbox"/> SLN	ROSE	<input type="checkbox"/> SLP		VERT BOUTEILLE
				<input type="checkbox"/> SLQ	GRIS	<input type="checkbox"/> SYP		BLEU

## TUKA CB1994-MTO

DIMENSIONS	L. 46	P. 57	H. 81	H.A. 47
CARACTÉRISTIQUES	2 pcs		KG 16,8	MC 0,46
LOT MINIMUM	4 PIÈCES (DE LA MÊME FINITION). POUR QUANTITÉS SUPÉRIEURES, VEUILLEZ PRÉVOIR MULTIPLES D'EMBALLAGE			
DÉTAILS	MÈTRES NÉCESSAIRES POUR «COM» À PAGE 13			



STRUCTURE		ASSISE		€		
hêt.	<input type="checkbox"/> P02	HÊTRE BLANCHI	rev.au choix	<input type="checkbox"/> A	CATÉGORIE « A »	457,00
	<input type="checkbox"/> P12	SMOKE	rev.au choix	<input type="checkbox"/> F	CATÉGORIE « F »	722,00
	<input type="checkbox"/> P132	GRAPHITE	rev.	<input type="checkbox"/> COM	Tissu client	457,00
<input type="checkbox"/> P201	NOYER					



## TUKA CB1993

DIMENSIONS	L. 46	P. 57	H. 81	H.A. 47
CARACTÉRISTIQUES	2 pcs		KG 16,8	MC 0,46



STRUCTURE		ASSISE		€				
mét.	<input type="checkbox"/> P3L	ROUGE OXYDE OPAQUE	<input type="checkbox"/> G8K	BLANC	<input type="checkbox"/> G8N	NOIR	361,00	
	<input type="checkbox"/> P6L	VERT BOUTEILLE OPAQUE	<input type="checkbox"/> G8Q	GRÈGE				
	<input type="checkbox"/> P7L	SAFRAN OPAQUE	Cros	<input type="checkbox"/> SKZ	SABLE	<input type="checkbox"/> SLA		GRÈGE
	<input type="checkbox"/> P15	NOIR OPAQUE		<input type="checkbox"/> SLB	NOIR	<input type="checkbox"/> SLC		CITRON
	<input type="checkbox"/> P33L	LAITON TEINTÉ		<input type="checkbox"/> SLD	SAFRAN	<input type="checkbox"/> SLE		ROSE
	<input type="checkbox"/> P38M	LAVA OPAQUE		<input type="checkbox"/> SLF	BORDEAUX	<input type="checkbox"/> SLG		VERT THYM
	<input type="checkbox"/> P94	BLANC OPTIQUE OPAQUE	<input type="checkbox"/> SLH	VERT BOUTEILLE	<input type="checkbox"/> SYQ	BLEU		
	<input checked="" type="checkbox"/> P151	CHANVRE OPAQUE	Mat	<input type="checkbox"/> SLJ	SABLE	<input type="checkbox"/> SLK		COULEUR CAMEL
	<input type="checkbox"/> P176	GRÈGE OPAQUE		<input type="checkbox"/> SLL	CITRON	<input type="checkbox"/> SLM		SAFRAN
				<input type="checkbox"/> SLN	ROSE	<input type="checkbox"/> SLP		VERT BOUTEILLE
				<input type="checkbox"/> SLQ	GRIS	<input type="checkbox"/> SYP		BLEU



**TUKA CB1993-MTO**

DIMENSIONS L. 46 | P. 57 | H. 81 | H.A. 47 |  
 CARACTÉRISTIQUES  2 pcs  KG 16,8 | MC 0,46   
 LOT MINIMUM 4 PIÈCES (DE LA MÊME FINITION). POUR QUANTITÉS SUPÉRIEURES, VEUILLEZ PRÉVOIR MULTIPLES D'EMBALLAGE  
 DÉTAILS MÈTRES NÉCESSAIRES POUR «COM» À PAGE 13



STRUCTURE		ASSISE		€
mét.	<input type="checkbox"/> P3L ROUGE OXYDE OPAQUE	rev.au choix	<input type="checkbox"/> A CATÉGORIE « A »	398,00
	<input type="checkbox"/> P6L VERT BOUTEILLE OPAQUE	rev.au choix	<input type="checkbox"/> F CATÉGORIE « F »	664,00
	<input type="checkbox"/> P7L SAFRAN OPAQUE	rev.	<input type="checkbox"/> COM Tissu client	398,00
	<input type="checkbox"/> P15 NOIR OPAQUE			
	<input type="checkbox"/> P33L LAITON TEINTÉ			
	<input type="checkbox"/> P38M LAVA OPAQUE			
	<input type="checkbox"/> P94 BLANC OPTIQUE OPAQUE			
	<input checked="" type="checkbox"/> P151 CHANVRE OPAQUE			
	<input type="checkbox"/> P176 GRÈGE OPAQUE			



**TUKA CB2117**

DIMENSIONS L. 55 | P. 56 | H. 76 | H.A. 47 | ACC. 65 |  
 CARACTÉRISTIQUES  2 pcs  KG 15,8 | MC 0,44



STRUCTURE		ASSISE		€
hêt.	<input type="checkbox"/> P02 HÊTRE BLANCHI	pp recyclé 100%	<input type="checkbox"/> P3L ROUGE OXYDE OPAQUE	223,00
	<input type="checkbox"/> P12 SMOKE		<input type="checkbox"/> P7L SAFRAN OPAQUE	
	<input type="checkbox"/> P132 GRAPHITE		<input type="checkbox"/> P15 NOIR OPAQUE	
	<input type="checkbox"/> P201 NOYER	Ekos	<input type="checkbox"/> P94 BLANC OPTIQUE OPAQUE	465,00
			<input type="checkbox"/> P900 GRÈGE OPAQUE	
		Skos	<input type="checkbox"/> G8K BLANC	
			<input type="checkbox"/> G8Q GRÈGE	
		Cros	<input type="checkbox"/> SKZ SABLE	
			<input type="checkbox"/> SLA GRÈGE	
			<input type="checkbox"/> SLB NOIR	
			<input type="checkbox"/> SLC CITRON	
			<input type="checkbox"/> SLD SAFRAN	
			<input type="checkbox"/> SLE ROSE	
			<input type="checkbox"/> SLF BORDEAUX	
			<input type="checkbox"/> SLG VERT THYM	
			<input type="checkbox"/> SLH VERT BOUTEILLE	
			<input type="checkbox"/> SYQ BLEU	
		Mat	<input type="checkbox"/> SLJ SABLE	
			<input type="checkbox"/> SLK COULEUR CAMEL	
			<input type="checkbox"/> SLL CITRON	
			<input type="checkbox"/> SLM SAFRAN	
			<input type="checkbox"/> SLN ROSE	
			<input type="checkbox"/> SLP VERT BOUTEILLE	
			<input type="checkbox"/> SLQ GRIS	
			<input type="checkbox"/> SYP BLEU	

**TUKA CB2117-MTO**

DIMENSIONS L. 55 | P. 56 | H. 76 | H.A. 47 | ACC. 65 |  
 CARACTÉRISTIQUES  2 pcs  KG 15,8 | MC 0,44   
 LOT MINIMUM 4 PIÈCES (DE LA MÊME FINITION). POUR QUANTITÉS SUPÉRIEURES, VEUILLEZ PRÉVOIR MULTIPLES D'EMBALLAGE  
 DÉTAILS MÈTRES NÉCESSAIRES POUR «COM» À PAGE 13





STRUCTURE		ASSISE		€
hêt.	<input type="checkbox"/> P02 HÊTRE BLANCHI	rev.au choix	<input type="checkbox"/> A CATÉGORIE « A »	508,00
	<input type="checkbox"/> P12 SMOKE	rev.au choix	<input type="checkbox"/> F CATÉGORIE « F »	823,00
	<input type="checkbox"/> P132 GRAPHITE	rev.	<input type="checkbox"/> COM Tissu client	508,00
	<input type="checkbox"/> P201 NOYER			

# CHAISES

## TUKA CB1999

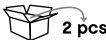
DIMENSIONS L. 55 | P. 56 | H. 76 | H.A. 47 | ACC. 65

CARACTÉRISTIQUES  2 pcs  KG 15,8 | MC 0,44



STRUCTURE	ASSISE	€	
mét. <input type="checkbox"/> P3L ROUGE OXYDE OPAQUE <input type="checkbox"/> P6L VERT BOUTEILLE OPAQUE <input type="checkbox"/> P7L SAFRAN OPAQUE <input type="checkbox"/> P15 NOIR OPAQUE <input type="checkbox"/> P33L LAITON TEINTÉ <input type="checkbox"/> P38M LAVA OPAQUE <input type="checkbox"/> P94 BLANC OPTIQUE OPAQUE <input checked="" type="checkbox"/> P151 CHANVRE OPAQUE <input type="checkbox"/> P176 GRÈGE OPAQUE	pp recyclé 100% <input type="checkbox"/> P3L ROUGE OXYDE OPAQUE <input type="checkbox"/> P7L SAFRAN OPAQUE	165,00	
	<input type="checkbox"/> P8L VERT THYM OPAQUE <input type="checkbox"/> P15 NOIR OPAQUE		
	<input type="checkbox"/> P94 BLANC OPTIQUE OPAQUE <input type="checkbox"/> P900 GRÈGE OPAQUE		
	Ekos <input type="checkbox"/> G8K BLANC <input type="checkbox"/> G8N NOIR	408,00	
	<input type="checkbox"/> G8Q GRÈGE		
	Cros <input type="checkbox"/> SKZ SABLE <input type="checkbox"/> SLA GRÈGE <input type="checkbox"/> SLB NOIR <input type="checkbox"/> SLC CITRON <input type="checkbox"/> SLD SAFRAN <input type="checkbox"/> SLE ROSE <input type="checkbox"/> SLF BORDEAUX <input type="checkbox"/> SLG VERT THYM <input type="checkbox"/> SLH VERT BOUTEILLE <input type="checkbox"/> SYQ BLEU		
		Mat <input type="checkbox"/> SLJ SABLE <input type="checkbox"/> SLK COULEUR CAMEL <input type="checkbox"/> SLL CITRON <input type="checkbox"/> SLM SAFRAN <input type="checkbox"/> SLN ROSE <input type="checkbox"/> SLP VERT BOUTEILLE <input type="checkbox"/> SLQ GRIS <input type="checkbox"/> SYP BLEU	

## TUKA CB1999-MTO

DIMENSIONS L. 55 | P. 56 | H. 76 | H.A. 47 | ACC. 65

CARACTÉRISTIQUES  2 pcs  KG 15,8 | MC 0,44 

LOT MINIMUM 4 PIÈCES (DE LA MÊME FINITION). POUR QUANTITÉS SUPÉRIEURES, VEUILLEZ PRÉVOIR MULTIPLES D'EMBALLAGE  
DÉTAILS MÈTRES NÉCESSAIRES POUR «COM» À PAGE 13



STRUCTURE	ASSISE	€
mét. <input type="checkbox"/> P3L ROUGE OXYDE OPAQUE <input type="checkbox"/> P6L VERT BOUTEILLE OPAQUE <input type="checkbox"/> P7L SAFRAN OPAQUE <input type="checkbox"/> P15 NOIR OPAQUE <input type="checkbox"/> P33L LAITON TEINTÉ <input type="checkbox"/> P38M LAVA OPAQUE <input type="checkbox"/> P94 BLANC OPTIQUE OPAQUE <input checked="" type="checkbox"/> P151 CHANVRE OPAQUE <input type="checkbox"/> P176 GRÈGE OPAQUE	rev.au choix <input type="checkbox"/> A CATÉGORIE « A »	450,00
	rev.au choix <input type="checkbox"/> F CATÉGORIE « F »	764,00
	rev. <input type="checkbox"/> COM Tissu client	450,00

## TUKA CB1999-E

DIMENSIONS L. 55 | P. 56 | H. 76 | H.A. 47 | ACC. 65

CARACTÉRISTIQUES  2 pcs  KG 15,8 | MC 0,44 



STRUCTURE	ASSISE	€
mét. <input type="checkbox"/> P15 NOIR OPAQUE <input type="checkbox"/> P94 BLANC OPTIQUE OPAQUE	pp recyclé 100% <input type="checkbox"/> P8L VERT THYM OPAQUE <input type="checkbox"/> P15 NOIR OPAQUE	179,00
	<input type="checkbox"/> P94 BLANC OPTIQUE OPAQUE	
mét. <input type="checkbox"/> P8L VERT THYM OPAQUE	Cook <input checked="" type="checkbox"/> SPS SABLE <input checked="" type="checkbox"/> SPU VERT THYM	537,00
	pp recyclé 100% <input type="checkbox"/> P8L VERT THYM OPAQUE <input type="checkbox"/> P15 NOIR OPAQUE	202,00
	Cook <input checked="" type="checkbox"/> SPS SABLE <input checked="" type="checkbox"/> SPU VERT THYM	560,00



### TUKA CB2134

DIMENSIONS L. 53,5 | P. 55 | H. 76,5 | H.A. 45 | ACC. 64



CARACTÉRISTIQUES  2 pcs  KG 15,4 | MC 0,48  x4



STRUCTURE			ASSISE			€
mét.	<input type="checkbox"/> P15	NOIR OPAQUE	pp recyclé 100%	<input type="checkbox"/> P3L	ROUGE OXYDE OPAQUE	167,00
	<input type="checkbox"/> P94	BLANC OPTIQUE OPAQUE		<input type="checkbox"/> P8L	VERT THYM OPAQUE	
	<input type="checkbox"/> P176	GRÈGE OPAQUE		<input type="checkbox"/> P7L	SAFRAN OPAQUE	
mét.	<input type="checkbox"/> P3L	ROUGE OXYDE OPAQUE	pp recyclé 100%	<input type="checkbox"/> P15	NOIR OPAQUE	193,00
	<input type="checkbox"/> P7L	SAFRAN OPAQUE		<input type="checkbox"/> P94	BLANC OPTIQUE OPAQUE	
	<input type="checkbox"/> P3L	ROUGE OXYDE OPAQUE		<input type="checkbox"/> P7L	SAFRAN OPAQUE	
				<input type="checkbox"/> P8L	VERT THYM OPAQUE	
				<input type="checkbox"/> P94	BLANC OPTIQUE OPAQUE	
				<input type="checkbox"/> P15	NOIR OPAQUE	
				<input type="checkbox"/> P900	GRÈGE OPAQUE	

### TUKA CB2133

DIMENSIONS L. 53,5 | P. 55 | H. 76,5 | H.A. 45 | ACC. 64

CARACTÉRISTIQUES  2 pcs  KG 15,9 | MC 0,48



STRUCTURE			ASSISE			€
mét.	<input type="checkbox"/> P15	NOIR OPAQUE	pp recyclé 100%	<input type="checkbox"/> P3L	ROUGE OXYDE OPAQUE	190,00
	<input type="checkbox"/> P94	BLANC OPTIQUE OPAQUE		<input type="checkbox"/> P8L	VERT THYM OPAQUE	
	<input type="checkbox"/> P176	GRÈGE OPAQUE		<input type="checkbox"/> P7L	SAFRAN OPAQUE	
				<input type="checkbox"/> P15	NOIR OPAQUE	
				<input type="checkbox"/> P94	BLANC OPTIQUE OPAQUE	
				<input type="checkbox"/> P900	GRÈGE OPAQUE	

### TUKA CB2127 180

DIMENSIONS L. 56,5 | P. 59 | H. 78 | H.A. 51 | ACC. 69,5

CARACTÉRISTIQUES  1 pc  KG 10,4 | MC 0,28 



STRUCTURE			ASSISE			€
alu.	<input type="checkbox"/> P15	NOIR OPAQUE	pp recyclé 100%	<input type="checkbox"/> P3L	ROUGE OXYDE OPAQUE	385,00
	<input type="checkbox"/> P94	BLANC OPTIQUE OPAQUE		<input type="checkbox"/> P8L	VERT THYM OPAQUE	
				<input type="checkbox"/> P7L	SAFRAN OPAQUE	
				<input type="checkbox"/> P15	NOIR OPAQUE	
				<input type="checkbox"/> P94	BLANC OPTIQUE OPAQUE	
				<input type="checkbox"/> P900	GRÈGE OPAQUE	
			Ekos	<input type="checkbox"/> G8K	BLANC	627,00
				<input type="checkbox"/> G8Q	GRÈGE	
			Cros	<input type="checkbox"/> SKZ	SABLE	627,00
				<input type="checkbox"/> SLB	NOIR	
				<input type="checkbox"/> SLD	SAFRAN	
				<input type="checkbox"/> SLF	BORDEAUX	
				<input type="checkbox"/> SLH	VERT BOUTEILLE	
			Mat	<input type="checkbox"/> SYQ	BLEU	627,00
				<input type="checkbox"/> SLJ	SABLE	
				<input type="checkbox"/> SLK	COULEUR CAMEL	
				<input type="checkbox"/> SLL	CITRON	
				<input type="checkbox"/> SLM	SAFRAN	
				<input type="checkbox"/> SLN	ROSE	
				<input type="checkbox"/> SLP	VERT BOUTEILLE	
				<input type="checkbox"/> SLQ	GRIS	
				<input type="checkbox"/> SYP	BLEU	

### TUKA CB2127-MTO 180

DIMENSIONS L. 56,5 | P. 59 | H. 78 | H.A. 51 | ACC. 69,5

CARACTÉRISTIQUES  1 pc  KG 10,4 | MC 0,28 

LOT MINIMUM 4 PIÈCES (DE LA MÊME FINITION). POUR QUANTITÉS SUPÉRIEURES, VEUILLEZ PRÉVOIR MULTIPLES D'EMBALLAGE MÉTRES NÉCESSAIRES POUR «COM» À PAGE 13



STRUCTURE			ASSISE			€
alu.	<input type="checkbox"/> P15	NOIR OPAQUE	rev.au choix	<input type="checkbox"/> A	CATÉGORIE « A »	670,00
	<input type="checkbox"/> P94	BLANC OPTIQUE OPAQUE	rev.au choix	<input type="checkbox"/> F	CATÉGORIE « F »	984,00
			rev.	<input type="checkbox"/> COM	Tissu client	670,00

# CHAISES

## TUKA CB2127 360

DIMENSIONS L. 56,5 | P. 59 | H. 78 | H.A. 51 | ACC. 69,5

CARACTÉRISTIQUES  1 pc  KG 10,4 | MC 0,28 



STRUCTURE		ASSISE				€
alu.	<input type="checkbox"/> P15 NOIR OPAQUE	pp recyclé 100%	<input type="checkbox"/> P3L ROUGE OXYDE OPAQUE	<input type="checkbox"/> P7L SAFRAN OPAQUE	385,00	
	<input type="checkbox"/> P94 BLANC OPTIQUE OPAQUE		<input type="checkbox"/> P8L VERT THYM OPAQUE	<input type="checkbox"/> P15 NOIR OPAQUE		
Ekos			<input type="checkbox"/> P94 BLANC OPTIQUE OPAQUE	<input type="checkbox"/> P900 GRÈGE OPAQUE	627,00	
			<input type="checkbox"/> G8K BLANC	<input type="checkbox"/> G8N NOIR		
Cros			<input type="checkbox"/> G8Q GRÈGE			
			<input type="checkbox"/> SKZ SABLE	<input type="checkbox"/> SLA GRÈGE		
			<input type="checkbox"/> SLB NOIR	<input type="checkbox"/> SLC CITRON		
			<input type="checkbox"/> SLD SAFRAN	<input type="checkbox"/> SLE ROSE		
			<input type="checkbox"/> SLF BORDEAUX	<input type="checkbox"/> SLG VERT THYM		
Mat			<input type="checkbox"/> SLH VERT BOUTEILLE	<input type="checkbox"/> SYQ BLEU		
			<input type="checkbox"/> SLJ SABLE	<input type="checkbox"/> SLK COULEUR CAMEL		
			<input type="checkbox"/> SLL CITRON	<input type="checkbox"/> SLM SAFRAN		
			<input type="checkbox"/> SLN ROSE	<input type="checkbox"/> SLP VERT BOUTEILLE		
			<input type="checkbox"/> SLQ GRIS	<input type="checkbox"/> SYP BLEU		

## TUKA CB2127-MTO 360

DIMENSIONS L. 56,5 | P. 59 | H. 78 | H.A. 51 | ACC. 69,5

CARACTÉRISTIQUES  1 pc  KG 10,4 | MC 0,28 



LOT MINIMUM 4 PIÈCES (DE LA MÊME FINITION). POUR QUANTITÉS SUPÉRIEURES, VEUILLEZ PRÉVOIR MULTIPLES D'EMBALLAGE DÉTAILS MÈTRES NÉCESSAIRES POUR «COM» À PAGE 13



STRUCTURE		ASSISE		€
alu.	<input type="checkbox"/> P15 NOIR OPAQUE	rev.au choix	<input type="checkbox"/> A CATÉGORIE « A »	670,00
	<input type="checkbox"/> P94 BLANC OPTIQUE OPAQUE	rev.au choix	<input type="checkbox"/> F CATÉGORIE « F »	984,00
		rev.	<input type="checkbox"/> COM Tissu client	670,00

## TUKA CB2153-E

DIMENSIONS L. 59,5 | P. 55,6 | H. 74,4 | H.A. 47 | ACC. 69,5

CARACTÉRISTIQUES  1 pc  KG 11,0 | MC 0,34 



STRUCTURE		ASSISE/DOSSIER		€
mét.	<input type="checkbox"/> P94 BLANC OPTIQUE OPAQUE	Cook / ficelle Tortuga	<input type="checkbox"/> SPS / <input type="checkbox"/> STA SABLE / SABLE	793,00
mét.	<input type="checkbox"/> P7L SAFRAN OPAQUE	Cook / ficelle Tortuga	<input type="checkbox"/> SPV / <input type="checkbox"/> STD SAFRAN / SAFRAN	828,00

# CHAISES

## TUKA MID CB2190

DIMENSIONS	L. 55	P. 59	H. 86	H.A. 47
CARACTÉRISTIQUES	2 pcs		KG 19,8	MC 0,60



STRUCTURE			ASSISE				€	
hêt.	<input type="checkbox"/> P02	HÊTRE BLANCHI	Cros	<input type="checkbox"/> SKZ	SABLE	<input type="checkbox"/> SLA	GRÈGE	435,00
	<input type="checkbox"/> P12	SMOKE		<input type="checkbox"/> SLB	NOIR			
	<input type="checkbox"/> P132	GRAPHITE	Enil	<input type="checkbox"/> SYS	IVOIRE	<input type="checkbox"/> SYT	SABLE	
	<input type="checkbox"/> P201	NOYER		<input type="checkbox"/> SYU	GRÈGE	<input type="checkbox"/> SYV	GRIS ANTHRACITE	
				<input type="checkbox"/> SYW	VERT BOUTEILLE	<input type="checkbox"/> SYX	OCÉAN	
frê.	<input checked="" type="checkbox"/> P15L	NOIR OPAQUE	Cros	<input type="checkbox"/> SKZ	SABLE	<input type="checkbox"/> SLA	GRÈGE	461,00
				<input type="checkbox"/> SLB	NOIR			
			Enil	<input type="checkbox"/> SYS	IVOIRE	<input type="checkbox"/> SYT	SABLE	
				<input type="checkbox"/> SYU	GRÈGE	<input type="checkbox"/> SYV	GRIS ANTHRACITE	
				<input type="checkbox"/> SYW	VERT BOUTEILLE	<input type="checkbox"/> SYX	OCÉAN	

## TUKA MID CB2190-MTO

DIMENSIONS	L. 55	P. 59	H. 86	H.A. 47
CARACTÉRISTIQUES	2 pcs		KG 19,8	MC 0,60
LOT MINIMUM	4 PIÈCES (DE LA MÊME FINITION). POUR QUANTITÉS SUPÉRIEURES, VEUILLEZ PRÉVOIR MULTIPLES D'EMBALLAGE			
DÉTAILS	MÈTRES NÉCESSAIRES POUR «COM» À PAGE 13			



STRUCTURE			ASSISE				€
hêt.	<input type="checkbox"/> P02	HÊTRE BLANCHI	rev.au choix	<input type="checkbox"/> A	CATÉGORIE « A »		471,00
	<input type="checkbox"/> P12	SMOKE	rev.au choix	<input type="checkbox"/> F	CATÉGORIE « F »		700,00
	<input type="checkbox"/> P132	GRAPHITE	rev.	<input type="checkbox"/> COM	Tissu client		471,00
	<input type="checkbox"/> P201	NOYER					
frê.	<input checked="" type="checkbox"/> P15L	NOIR OPAQUE	rev.au choix	<input type="checkbox"/> A	CATÉGORIE « A »		498,00
			rev.au choix	<input type="checkbox"/> F	CATÉGORIE « F »		726,00
			rev.	<input type="checkbox"/> COM	Tissu client		498,00

## TUKA MID CB2183

DIMENSIONS	L. 55	P. 59	H. 86	H.A. 47
CARACTÉRISTIQUES	2 pcs		KG 19,8	MC 0,60



STRUCTURE			ASSISE				€	
mét.	<input type="checkbox"/> P15	NOIR OPAQUE	Cros	<input type="checkbox"/> SKZ	SABLE	<input type="checkbox"/> SLA	GRÈGE	387,00
	<input type="checkbox"/> P33L	LAITON TEINTÉ		<input type="checkbox"/> SLB	NOIR			
	<input type="checkbox"/> P38M	LAVA OPAQUE	Enil	<input type="checkbox"/> SYS	IVOIRE	<input type="checkbox"/> SYT	SABLE	
	<input type="checkbox"/> P94	BLANC OPTIQUE OPAQUE		<input type="checkbox"/> SYU	GRÈGE	<input type="checkbox"/> SYV	GRIS ANTHRACITE	
	<input checked="" type="checkbox"/> P151	CHANVRE OPAQUE		<input type="checkbox"/> SYW	VERT BOUTEILLE	<input type="checkbox"/> SYX	OCÉAN	
	<input type="checkbox"/> P176	GRÈGE OPAQUE						

## TUKA MID CB2183-MTO

DIMENSIONS	L. 55	P. 59	H. 86	H.A. 47
CARACTÉRISTIQUES	2 pcs		KG 19,8	MC 0,60
LOT MINIMUM	4 PIÈCES (DE LA MÊME FINITION). POUR QUANTITÉS SUPÉRIEURES, VEUILLEZ PRÉVOIR MULTIPLES D'EMBALLAGE			
DÉTAILS	MÈTRES NÉCESSAIRES POUR «COM» À PAGE 13			





STRUCTURE			ASSISE				€
mét.	<input type="checkbox"/> P15	NOIR OPAQUE	rev.au choix	<input type="checkbox"/> A	CATÉGORIE « A »		423,00
	<input type="checkbox"/> P33L	LAITON TEINTÉ	rev.au choix	<input type="checkbox"/> F	CATÉGORIE « F »		652,00
	<input type="checkbox"/> P38M	LAVA OPAQUE	rev.	<input type="checkbox"/> COM	Tissu client		423,00
	<input type="checkbox"/> P94	BLANC OPTIQUE OPAQUE					
	<input checked="" type="checkbox"/> P151	CHANVRE OPAQUE					
	<input type="checkbox"/> P176	GRÈGE OPAQUE					

# CHAISES

## NEW TUKA MID HOLE CB2307

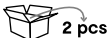
DIMENSIONS L. 55,5 | P. 59 | H. 86 | H.A. 47

CARACTÉRISTIQUES   KG 19,8 | MC 0,60



STRUCTURE		ASSISE				€		
hêt.	<input type="checkbox"/> P02	HÊTRE BLANCHI	Cros	<input type="checkbox"/> SKZ	SABLE	<input type="checkbox"/> SLA	GRÈGE	438,00
	<input type="checkbox"/> P12	SMOKE		<input type="checkbox"/> SLB	NOIR			
	<input type="checkbox"/> P132	GRAPHITE	Enil	<input type="checkbox"/> SYS	IVOIRE	<input type="checkbox"/> SYT	SABLE	
	<input type="checkbox"/> P201	NOYER		<input type="checkbox"/> SYU	GRÈGE	<input type="checkbox"/> SYV	GRIS ANTHRACITE	
				<input type="checkbox"/> SYW	VERT BOUTEILLE	<input type="checkbox"/> SYX	OCÉAN	
frê.	<input type="checkbox"/> P15L	NOIR OPAQUE	Cros	<input type="checkbox"/> SKZ	SABLE	<input type="checkbox"/> SLA	GRÈGE	462,00
				<input type="checkbox"/> SLB	NOIR			
			Enil	<input type="checkbox"/> SYS	IVOIRE	<input type="checkbox"/> SYT	SABLE	
				<input type="checkbox"/> SYU	GRÈGE	<input type="checkbox"/> SYV	GRIS ANTHRACITE	
				<input type="checkbox"/> SYW	VERT BOUTEILLE	<input type="checkbox"/> SYX	OCÉAN	

## NEW TUKA MID HOLE CB2307-MTO

DIMENSIONS L. 55,5 | P. 59 | H. 86 | H.A. 47

CARACTÉRISTIQUES   KG 19,8 | MC 0,60 

LOT MINIMUM 4 PIÈCES (DE LA MÊME FINITION). POUR QUANTITÉS SUPÉRIEURES, VEUILLEZ PRÉVOIR MULTIPLES D'EMBALLAGE



DÉTAILS MÈTRES NÉCESSAIRES POUR «COM» À PAGE 13



STRUCTURE		ASSISE			€	
hêt.	<input type="checkbox"/> P02	HÊTRE BLANCHI	rev.au choix	<input type="checkbox"/> A	CATÉGORIE « A »	465,00
	<input type="checkbox"/> P12	SMOKE	rev.au choix	<input type="checkbox"/> F	CATÉGORIE « F »	623,00
	<input type="checkbox"/> P132	GRAPHITE	rev.	<input type="checkbox"/> COM	Tissu client	465,00
	<input type="checkbox"/> P201	NOYER				
frê.	<input type="checkbox"/> P15L	NOIR OPAQUE	rev.au choix	<input type="checkbox"/> A	CATÉGORIE « A »	489,00
			rev.au choix	<input type="checkbox"/> F	CATÉGORIE « F »	647,00
			rev.	<input type="checkbox"/> COM	Tissu client	489,00

## NEW TUKA MID HOLE CB2306

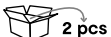
DIMENSIONS L. 55,5 | P. 59,5 | H. 86 | H.A. 47

CARACTÉRISTIQUES   KG 19,8 | MC 0,60



STRUCTURE		ASSISE				€		
mét.	<input type="checkbox"/> P15	NOIR OPAQUE	Cros	<input type="checkbox"/> SKZ	SABLE	<input type="checkbox"/> SLA	GRÈGE	382,00
	<input type="checkbox"/> P33L	LAITON TEINTÉ		<input type="checkbox"/> SLB	NOIR			
	<input type="checkbox"/> P38M	LAVA OPAQUE	Enil	<input type="checkbox"/> SYS	IVOIRE	<input type="checkbox"/> SYT	SABLE	
	<input type="checkbox"/> P94	BLANC OPTIQUE OPAQUE		<input type="checkbox"/> SYU	GRÈGE	<input type="checkbox"/> SYV	GRIS ANTHRACITE	
	<input type="checkbox"/> P151	CHANVRE OPAQUE		<input type="checkbox"/> SYW	VERT BOUTEILLE	<input type="checkbox"/> SYX	OCÉAN	
	<input type="checkbox"/> P176	GRÈGE OPAQUE						

## NEW TUKA MID HOLE CB2306-MTO

DIMENSIONS L. 55,5 | P. 59,5 | H. 86 | H.A. 47

CARACTÉRISTIQUES   KG 19,8 | MC 0,60 

LOT MINIMUM 4 PIÈCES (DE LA MÊME FINITION). POUR QUANTITÉS SUPÉRIEURES, VEUILLEZ PRÉVOIR MULTIPLES D'EMBALLAGE



DÉTAILS MÈTRES NÉCESSAIRES POUR «COM» À PAGE 13



STRUCTURE		ASSISE			€	
mét.	<input type="checkbox"/> P15	NOIR OPAQUE	rev.au choix	<input type="checkbox"/> A	CATÉGORIE « A »	409,00
	<input type="checkbox"/> P33L	LAITON TEINTÉ	rev.au choix	<input type="checkbox"/> F	CATÉGORIE « F »	562,00
	<input type="checkbox"/> P38M	LAVA OPAQUE	rev.	<input type="checkbox"/> COM	Tissu client	409,00
	<input type="checkbox"/> P94	BLANC OPTIQUE OPAQUE				
	<input type="checkbox"/> P151	CHANVRE OPAQUE				
	<input type="checkbox"/> P176	GRÈGE OPAQUE				

## TUKA SOFT CB2162

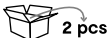
DIMENSIONS L. 56 | P. 57 | H. 77 | H.A. 47 | ACC. 66

CARACTÉRISTIQUES  2 pcs  KG 15,8 | MC 0,46

STRUCTURE		ASSISE		€
hêt.	<input type="checkbox"/> P02 HÊTRE BLANCHI <input type="checkbox"/> P12 SMOKE <input type="checkbox"/> P132 GRAPHITE <input type="checkbox"/> P201 NOYER	Vintage	<input type="checkbox"/> SOA DÉSERT <input type="checkbox"/> SOB TABAC	494,00
		Mat	<input type="checkbox"/> SLJ SABLE <input type="checkbox"/> SLK COULEUR CAMEL	503,00

## TUKA SOFT CB2162-MTO

DIMENSIONS L. 56 | P. 57 | H. 77 | H.A. 47 | ACC. 66

CARACTÉRISTIQUES  2 pcs  KG 15,8 | MC 0,46 



LOT MINIMUM 4 PIÈCES (DE LA MÊME FINITION). POUR QUANTITÉS SUPÉRIEURES, VEUILLEZ PRÉVOIR MULTIPLES D'EMBALLAGE DÉTAILS MÈTRES NÉCESSAIRES POUR «COM» À PAGE 13



STRUCTURE		ASSISE		€
hêt.	<input type="checkbox"/> P02 HÊTRE BLANCHI <input type="checkbox"/> P12 SMOKE <input type="checkbox"/> P132 GRAPHITE <input type="checkbox"/> P201 NOYER	rev.au choix	<input type="checkbox"/> A CATÉGORIE « A » <input type="checkbox"/> F CATÉGORIE « F » rev. <input type="checkbox"/> COM Tissu client	532,00 809,00 532,00

## TUKA SOFT CB2161

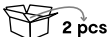
DIMENSIONS L. 56 | P. 57 | H. 77 | H.A. 47 | ACC. 66

CARACTÉRISTIQUES  2 pcs  KG 15,8 | MC 0,46

STRUCTURE		ASSISE		€
mét.	<input type="checkbox"/> P3L ROUGE OXYDE OPAQUE <input type="checkbox"/> P6L VERT BOUTEILLE OPAQUE <input type="checkbox"/> P7L SAFRAN OPAQUE <input type="checkbox"/> P15 NOIR OPAQUE <input type="checkbox"/> P33L LAITON TEINTÉ <input type="checkbox"/> P38M LAVA OPAQUE <input type="checkbox"/> P94 BLANC OPTIQUE OPAQUE <input type="checkbox"/> P176 GRÈGE OPAQUE	Vintage	<input type="checkbox"/> SOA DÉSERT <input type="checkbox"/> SOB TABAC	444,00
		Mat	<input type="checkbox"/> SLJ SABLE <input type="checkbox"/> SLK COULEUR CAMEL	454,00

## TUKA SOFT CB2161-MTO

DIMENSIONS L. 56 | P. 57 | H. 77 | H.A. 47 | ACC. 66

CARACTÉRISTIQUES  2 pcs  KG 15,8 | MC 0,46 

LOT MINIMUM 4 PIÈCES (DE LA MÊME FINITION). POUR QUANTITÉS SUPÉRIEURES, VEUILLEZ PRÉVOIR MULTIPLES D'EMBALLAGE DÉTAILS MÈTRES NÉCESSAIRES POUR «COM» À PAGE 13



STRUCTURE		ASSISE		€
mét.	<input type="checkbox"/> P3L ROUGE OXYDE OPAQUE <input type="checkbox"/> P6L VERT BOUTEILLE OPAQUE <input type="checkbox"/> P7L SAFRAN OPAQUE <input type="checkbox"/> P15 NOIR OPAQUE <input type="checkbox"/> P33L LAITON TEINTÉ <input type="checkbox"/> P38M LAVA OPAQUE <input type="checkbox"/> P94 BLANC OPTIQUE OPAQUE <input type="checkbox"/> P176 GRÈGE OPAQUE	rev.au choix	<input type="checkbox"/> A CATÉGORIE « A » <input type="checkbox"/> F CATÉGORIE « F » rev. <input type="checkbox"/> COM Tissu client	483,00 759,00 483,00

### TUKA SOFT CB2163 180

DIMENSIONS L. 56,5 | P. 59 | H. 78 | H.A. 51 | ACC. 69,5

CARACTÉRISTIQUES   KG 10,4 | MC 0,28 | 



STRUCTURE		ASSISE		€
alu.	<input type="checkbox"/> P15 NOIR OPAQUE <input type="checkbox"/> P94 BLANC OPTIQUE OPAQUE	Vintage	<input type="checkbox"/> SOA DÉSERT <input type="checkbox"/> SOB TABAC	631,00
		Mat	<input type="checkbox"/> SLJ SABLE <input type="checkbox"/> SLK COULEUR CAMEL	641,00

### TUKA SOFT CB2163-MTO 180

DIMENSIONS L. 56,5 | P. 59 | H. 78 | H.A. 51 | ACC. 69,5

CARACTÉRISTIQUES   KG 10,4 | MC 0,28 | 

LOT MINIMUM 4 PIÈCES (DE LA MÊME FINITION). POUR QUANTITÉS SUPÉRIEURES, VEUILLEZ PRÉVOIR MULTIPLES D'EMBALLAGE MÉTRES NÉCESSAIRES POUR «COM» À PAGE 13

DÉTAILS



STRUCTURE		ASSISE		€
alu.	<input type="checkbox"/> P15 NOIR OPAQUE <input type="checkbox"/> P94 BLANC OPTIQUE OPAQUE	rev.au choix	<input type="checkbox"/> A CATÉGORIE « A » <input type="checkbox"/> F CATÉGORIE « F »	671,00
		rev.	<input type="checkbox"/> COM Tissu client	671,00

### TUKA SOFT CB2163 360

DIMENSIONS L. 56,5 | P. 59 | H. 78 | H.A. 51 | ACC. 69,5

CARACTÉRISTIQUES   KG 10,4 | MC 0,28 | 



STRUCTURE		ASSISE		€
alu.	<input type="checkbox"/> P15 NOIR OPAQUE <input type="checkbox"/> P94 BLANC OPTIQUE OPAQUE	Vintage	<input type="checkbox"/> SOA DÉSERT <input type="checkbox"/> SOB TABAC	631,00
		Mat	<input type="checkbox"/> SLJ SABLE <input type="checkbox"/> SLK COULEUR CAMEL	641,00

### TUKA SOFT CB2163-MTO 360

DIMENSIONS L. 56,5 | P. 59 | H. 78 | H.A. 51 | ACC. 69,5

CARACTÉRISTIQUES   KG 10,4 | MC 0,28 | 

LOT MINIMUM 4 PIÈCES (DE LA MÊME FINITION). POUR QUANTITÉS SUPÉRIEURES, VEUILLEZ PRÉVOIR MULTIPLES D'EMBALLAGE MÉTRES NÉCESSAIRES POUR «COM» À PAGE 13

DÉTAILS



STRUCTURE		ASSISE		€
alu.	<input type="checkbox"/> P15 NOIR OPAQUE <input type="checkbox"/> P94 BLANC OPTIQUE OPAQUE	rev.au choix	<input type="checkbox"/> A CATÉGORIE « A » <input type="checkbox"/> F CATÉGORIE « F »	671,00
		rev.	<input type="checkbox"/> COM Tissu client	671,00

### UP! CB1955

DIMENSIONS L. 49 | P. 48 | H. 81 | H.A. 47

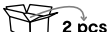
CARACTÉRISTIQUES  KG 13,0 | MC 0,30



STRUCTURE		ASSISE		€
mét.	<input type="checkbox"/> P15 NOIR OPAQUE	Ekos	<input type="checkbox"/> G8N NOIR <input type="checkbox"/> G8S COGNAC	221,00
mét.	<input type="checkbox"/> P16 GRIS OPAQUE	Ekos	<input type="checkbox"/> G8R GRIS	221,00
mét.	<input type="checkbox"/> P94 BLANC OPTIQUE OPAQUE	Ekos	<input type="checkbox"/> G8K BLANC	221,00
mét.	<input type="checkbox"/> P176 GRÈGE OPAQUE	Ekos	<input type="checkbox"/> G8Q GRÈGE	221,00

# YO!

Gamme composée de tabourets, chaises, fauteuils, banc, fauteuil lounge, tables et canapé. L'élément distinctif de cette gamme est la petite plaque décorative colorée en applique, toujours cordonnée avec la structure. Chaises avec structure métallique à 4 pieds ou piètement traineau en tube. Les tabourets, chaises et fauteuils ont la structure de métal tubulaire de 18mm de diamètre et les assises et dossiers sont en polypropylène ou avec toile de polypropylène renforcée et fixée sur une structure en aluminium. Les fauteuils lounge ont la structure en tubulure métallique et les assises et dossiers en toile de polypropylène renforcée fixée sur une structure en aluminium verni. Les tables ont la structure en tube d'aluminium verni diam.45mm et les plateaux en stratifié HPL ou en céramique d'une épaisseur de 12 mm. Les canapés sont déhoussables avec une structure de métal tubulaire, l'assise repose sur une structure à lattes en polypropylène renforcé de fibre de verre et les coussins d'assise et de dossier en caoutchouc capitonné tissu.



**Produits adaptés à une utilisation extérieure:** Les pièces métalliques ont un traitement de cathodèse avec une peinture adaptée à l'outdoor. Les plateaux en céramique et HPL sont adaptés à une utilisation à l'extérieur également. Les parties rembourrées sont en mousse de polyuréthane protégée par une housse en PVC imperméable et revêtues de tissu Sunbrella® aux caractéristiques outdoor: hydrofuge, protection contre les UV et résistance à la décoloration, anti-moisissure et anti taches.

CB1986-A 



CB1986-E 



CB1991-A 



CB1991-E 



CB1987-A 



CB1987-E 



CB3505-E 



CB3501-2P E 



CB3501-3P E 



CB4812-FD 120 E 



CB4812-FS 160 E 



CB4812-FS 200 E 



# CHAISES

## YO! CB1986-A

DIMENSIONS	L. 47	P. 55,5	H. 81	H.A. 45
CARACTÉRISTIQUES	2 pcs	KG 16,2	MC 0,29	x4
DÉTAILS	BOUCHONS ESTHÉTIQUES EN TEINTE AVEC LA STRUCTURE (APPLIQUÉS AU DOSSIER)			



STRUCTURE			ASSISE			€		
mét.	<input type="checkbox"/> P7L	SAFRAN OPAQUE	pp	<input type="checkbox"/> P3L	ROUGE OXYDE OPAQUE	<input type="checkbox"/> P7L	SAFRAN OPAQUE	210,00
	<input type="checkbox"/> P15	NOIR OPAQUE		<input type="checkbox"/> P8L	VERT THYM OPAQUE	<input type="checkbox"/> P15	NOIR OPAQUE	
	<input type="checkbox"/> P94	BLANC OPTIQUE OPAQUE		<input type="checkbox"/> P94	BLANC OPTIQUE OPAQUE	<input type="checkbox"/> P900	GRÈGE OPAQUE	

## YO! CB1986-E

DIMENSIONS	L. 47	P. 55,5	H. 81	H.A. 45
CARACTÉRISTIQUES	2 pcs	KG 17,0	MC 0,34	x4
DÉTAILS	VERSION EN POLYPROPYLENE: BOUCHONS ESTHÉTIQUES EN TEINTE AVEC LA STRUCTURE (APPLIQUÉS AUX DOSSIER) - VERSION EN FICELLE TORTUGA: NON EMPILABLE			



STRUCTURE			ASSISE			€		
mét.	<input type="checkbox"/> P15	NOIR OPAQUE	pp	<input type="checkbox"/> P8L	VERT THYM OPAQUE	<input type="checkbox"/> P15	NOIR OPAQUE	231,00
	<input type="checkbox"/> P94	BLANC OPTIQUE OPAQUE		<input type="checkbox"/> P94	BLANC OPTIQUE OPAQUE			
			ficelle Tortuga	<input type="checkbox"/> STA	SABLE			477,00
mét.	<input type="checkbox"/> P8L	VERT THYM OPAQUE	pp	<input type="checkbox"/> P8L	VERT THYM OPAQUE	<input type="checkbox"/> P15	NOIR OPAQUE	254,00
				<input type="checkbox"/> P94	BLANC OPTIQUE OPAQUE			
			ficelle Tortuga	<input type="checkbox"/> STC	VERT THYM			500,00

## YO! CB1991-A

DIMENSIONS	L. 54	P. 55	H. 81	H.A. 45	ACC. 66
CARACTÉRISTIQUES	1 pc	KG 9,2	MC 0,25	x4	
DÉTAILS	BOUCHONS ESTHÉTIQUES EN TEINTE AVEC LA STRUCTURE (APPLIQUÉS AU DOSSIER)				



STRUCTURE			ASSISE			€		
mét.	<input type="checkbox"/> P15	NOIR OPAQUE	pp	<input type="checkbox"/> P3L	ROUGE OXYDE OPAQUE	<input type="checkbox"/> P7L	SAFRAN OPAQUE	234,00
	<input type="checkbox"/> P94	BLANC OPTIQUE OPAQUE		<input type="checkbox"/> P8L	VERT THYM OPAQUE	<input type="checkbox"/> P15	NOIR OPAQUE	
				<input type="checkbox"/> P94	BLANC OPTIQUE OPAQUE	<input type="checkbox"/> P900	GRÈGE OPAQUE	
mét.	<input type="checkbox"/> P7L	SAFRAN OPAQUE	pp	<input type="checkbox"/> P3L	ROUGE OXYDE OPAQUE	<input type="checkbox"/> P7L	SAFRAN OPAQUE	261,00
				<input type="checkbox"/> P8L	VERT THYM OPAQUE	<input type="checkbox"/> P15	NOIR OPAQUE	
				<input type="checkbox"/> P94	BLANC OPTIQUE OPAQUE	<input type="checkbox"/> P900	GRÈGE OPAQUE	

## YO! CB1991-E

DIMENSIONS	L. 54	P. 55,5	H. 81	H.A. 45	ACC. 65
CARACTÉRISTIQUES	1 pc	KG 9,6	MC 0,27	x4	
DÉTAILS	VERSION EN POLYPROPYLENE: BOUCHONS ESTHÉTIQUES EN TEINTE AVEC LA STRUCTURE (APPLIQUÉS AUX DOSSIER) - VERSION EN FICELLE TORTUGA: NON EMPILABLE				



STRUCTURE			ASSISE			€		
mét.	<input type="checkbox"/> P15	NOIR OPAQUE	pp	<input type="checkbox"/> P8L	VERT THYM OPAQUE	<input type="checkbox"/> P15	NOIR OPAQUE	273,00
	<input type="checkbox"/> P94	BLANC OPTIQUE OPAQUE		<input type="checkbox"/> P94	BLANC OPTIQUE OPAQUE			
			ficelle Tortuga	<input type="checkbox"/> STA	SABLE			519,00
mét.	<input type="checkbox"/> P8L	VERT THYM OPAQUE	pp	<input type="checkbox"/> P8L	VERT THYM OPAQUE	<input type="checkbox"/> P15	NOIR OPAQUE	296,00
				<input type="checkbox"/> P94	BLANC OPTIQUE OPAQUE			
			ficelle Tortuga	<input type="checkbox"/> STC	VERT THYM			542,00



# CHAISES

## ZERO CB2151

DIMENSIONS L. 53 | P. 53 | H. 82 | H.A. 46

CARACTÉRISTIQUES  1 pc | KG 5,5 | MC 0,07 |  x4

DÉTAILS CHAISE « I AM GREEN » ENTIÈREMENT RÉALISÉE EN TECHNOPLYMÈRE THERMOPLASTIQUE AVEC POLYOLÉFINES RECYCLÉES 100% - MODÈLE À ASSEMBLER AVEC EMBALLAGE PLAT



STRUCTURE			ASSISE/DOSSIER			€
pp recyclé 100%	<input type="checkbox"/> P15	NOIR OPAQUE	pp recyclé 100%	<input type="checkbox"/> P7L	SAFRAN OPAQUE	177,00
				<input type="checkbox"/> P8L	VERT THYM OPAQUE	
				<input type="checkbox"/> P15	NOIR OPAQUE	
				<input type="checkbox"/> P900	GRÈGE OPAQUE	
pp recyclé 100%	<input type="checkbox"/> P94	BLANC OPTIQUE OPAQUE	pp recyclé 100%	<input type="checkbox"/> P7L	SAFRAN OPAQUE	177,00
				<input type="checkbox"/> P8L	VERT THYM OPAQUE	
				<input type="checkbox"/> P94	BLANC OPTIQUE OPAQUE	
				<input type="checkbox"/> P900	GRÈGE OPAQUE	
pp recyclé 100%	<input type="checkbox"/> P900	GRÈGE OPAQUE	pp recyclé 100%	<input type="checkbox"/> P8L	VERT THYM OPAQUE	177,00
				<input type="checkbox"/> P15	NOIR OPAQUE	
				<input type="checkbox"/> P94	BLANC OPTIQUE OPAQUE	
				<input type="checkbox"/> P900	GRÈGE OPAQUE	

# CHAISES PLIANTES



## ALU CB205

DIMENSIONS	L. 45	P. 56 (4,5)	H. 85 (100)	H.A. 45
CARACTÉRISTIQUES	 2 pcs	KG 7,2	MC 0,05	
DÉTAILS	N.4 CHAISES PEUVENT ÊTRE SUSPENDUES AU CROCHET CB5073			
ÉLÉMENTS EN OPTION	FLAT CROCHET CB5073 FLAT			



STRUCTURE		ASSISE		€
alu.	<input type="checkbox"/> P83 ALUMINIUM SATINÉ	Net	<input type="checkbox"/> 460 GRIS	160,00

## NEW CLIKCLAK CB2315

DIMENSIONS	L. 47	P. 49 (14,5)	H. 78 (92)	H.A. 45
CARACTÉRISTIQUES	 2 pcs	KG 10,4	MC 0,12	
DÉTAILS	RÉALISÉE AVEC TECHNOLOGIE AIRMOULDING - PATINS INTERCHANGEABLES EN PE À HAUTE RÉSISTANCE			



STRUCTURE/ASSISE		€
pp	<input type="checkbox"/> P15 NOIR OPAQUE <input type="checkbox"/> P94 BLANC OPTIQUE OPAQUE	104,00

## FLAT CB5073

DIMENSIONS	L. 18	P. 21	H. 3
CARACTÉRISTIQUES	 1 pc	KG 1,2	MC 0,01
DÉTAILS	CROCHET À FIXER AU MUR AVEC CHEVILLES POUR SUSPENDRE N. 4 CHAISES CB205 ALU OU N. 4 CHAISES CB207 SKIP		



STRUCTURE		€
mét.	<input type="checkbox"/> P95 ACIER SATINÉ	40,00

## SKIP CB207

DIMENSIONS	L. 47	P. 50 (5)	H. 80 (90)	H.A. 46
CARACTÉRISTIQUES	 2 pcs	KG 10,4	MC 0,06	
DÉTAILS	N.4 CHAISES PEUVENT ÊTRE SUSPENDUES AU CROCHET CB5073			
ÉLÉMENTS EN OPTION	FLAT CROCHET CB5073 FLAT			



STRUCTURE FRONTAL/STRUCTURE ARRIÈRE		ASSISE		€
hêt. / alu.	<input type="checkbox"/> P128 / <input type="checkbox"/> P83 WENGÉ / ALUMINIUM SATINÉ	mult. hêt.	<input type="checkbox"/> P128 WENGÉ	200,00
hêt. / alu.	<input type="checkbox"/> P201 / <input type="checkbox"/> P83 NOYER / ALUMINIUM SATINÉ	mult. hêt.	<input type="checkbox"/> P201 NOYER	200,00
hêt. / alu.	<input type="checkbox"/> P94 / <input type="checkbox"/> P83 BLANC OPTIQUE OPAQUE / ALUMINIUM SATINÉ	mult. hêt.	<input type="checkbox"/> P94 BLANC OPTIQUE OPAQUE	218,00
hêt. / alu.	<input type="checkbox"/> P176 / <input type="checkbox"/> P83 GRÈGE OPAQUE / ALUMINIUM SATINÉ	mult. hêt.	<input type="checkbox"/> P176 GRÈGE OPAQUE	218,00

**ACADEMY CB1911**

DIMENSIONS L. 63 | P. 63 | H. 92 (83,5) | H.A. 55 (46)

CARACTÉRISTIQUES   KG 9,8 |  MC 0,14 | 

DÉTAILS LEVÉE À GAZ - BASE AVEC ROULETTES EN CAOUTCHOUC SOUPLE PRÉFIXÉES



STRUCTURE		ASSISE				€
mét.	<input type="checkbox"/> P77 CHROMÉ	pp	<input type="checkbox"/> P2L ROSE POUDRE OPAQUE	<input type="checkbox"/> P3L ROUGE OXYDE OPAQUE	243,00	
			<input type="checkbox"/> P7L SAFRAN OPAQUE	<input type="checkbox"/> P8L VERT THYM OPAQUE		
			<input type="checkbox"/> P15 NOIR OPAQUE	<input type="checkbox"/> P16 GRIS OPAQUE		
			<input type="checkbox"/> P94 BLANC OPTIQUE OPAQUE	<input type="checkbox"/> P151 CHANVRE OPAQUE		
			<input type="checkbox"/> P328 NOUGAT OPAQUE	<input type="checkbox"/> P900 GRÈGE OPAQUE		
			<input type="checkbox"/> P973 MOUTARDE OPAQUE			
		Ekos	<input type="checkbox"/> G8K BLANC	<input type="checkbox"/> G8N NOIR	387,00	
			<input type="checkbox"/> G8Q GRÈGE	<input type="checkbox"/> G8R GRIS		
			<input type="checkbox"/> G8S COGNAC			
		Vintage	<input type="checkbox"/> S0A DÉSSERT	<input type="checkbox"/> S0B TABAC		
			<input type="checkbox"/> S0C ÉBÈNE	<input type="checkbox"/> S0W GRIS CENDRE		
			<input type="checkbox"/> S0X CHANVRE			
		synderme	<input type="checkbox"/> 315 NOIR	<input type="checkbox"/> D03 GRÈGE		
			<input type="checkbox"/> R04 COGNAC	<input type="checkbox"/> R16 GRIS		
		Mat	<input type="checkbox"/> SLJ SABLE	<input type="checkbox"/> SLK COULEUR CAMEL		
			<input type="checkbox"/> SLL CITRON	<input type="checkbox"/> SLM SAFRAN		
			<input type="checkbox"/> SLP VERT BOUTEILLE	<input type="checkbox"/> SLQ GRIS		
			<input type="checkbox"/> SYP BLEU			

**ACADEMY CB1695**

DIMENSIONS L. 61 | P. 57 | H. 92 (81) | H.A. 54 (43)

CARACTÉRISTIQUES   KG 10,7 |  MC 0,23 | 





DÉTAILS LEVÉE À GAZ - BASE AVEC ROULETTES EN CAOUTCHOUC SOUPLE PRÉFIXÉES



STRUCTURE		ASSISE				€
alu.	<input type="checkbox"/> P15 NOIR OPAQUE <input type="checkbox"/> P94 BLANC OPTIQUE OPAQUE	pp	<input type="checkbox"/> P2L ROSE POUDRE OPAQUE	<input type="checkbox"/> P3L ROUGE OXYDE OPAQUE	423,00	
			<input type="checkbox"/> P7L SAFRAN OPAQUE	<input type="checkbox"/> P8L VERT THYM OPAQUE		
			<input type="checkbox"/> P15 NOIR OPAQUE	<input type="checkbox"/> P16 GRIS OPAQUE		
			<input type="checkbox"/> P94 BLANC OPTIQUE OPAQUE	<input type="checkbox"/> P151 CHANVRE OPAQUE		
			<input type="checkbox"/> P328 NOUGAT OPAQUE	<input type="checkbox"/> P900 GRÈGE OPAQUE		
			<input type="checkbox"/> P973 MOUTARDE OPAQUE			
		Ekos	<input type="checkbox"/> G8K BLANC	<input type="checkbox"/> G8N NOIR	568,00	
			<input type="checkbox"/> G8Q GRÈGE	<input type="checkbox"/> G8R GRIS		
			<input type="checkbox"/> G8S COGNAC			
		Vintage	<input type="checkbox"/> S0A DÉSSERT	<input type="checkbox"/> S0B TABAC		
			<input type="checkbox"/> S0C ÉBÈNE	<input type="checkbox"/> S0W GRIS CENDRE		
			<input type="checkbox"/> S0X CHANVRE			
		synderme	<input type="checkbox"/> 315 NOIR	<input type="checkbox"/> D03 GRÈGE		
			<input type="checkbox"/> R04 COGNAC	<input type="checkbox"/> R16 GRIS		
		Mat	<input type="checkbox"/> SLJ SABLE	<input type="checkbox"/> SLK COULEUR CAMEL		
			<input type="checkbox"/> SLL CITRON	<input type="checkbox"/> SLM SAFRAN		
			<input type="checkbox"/> SLP VERT BOUTEILLE	<input type="checkbox"/> SLQ GRIS		
			<input type="checkbox"/> SYP BLEU			

### ACADEMY CB2175

DIMENSIONS L. 61 | P. 57 | H. 92 (81) | H.A. 54 (43)

CARACTÉRISTIQUES  1 pc |  KG 10,7 |  MC 0,23 | 





DÉTAILS LEVÉE À GAZ - BASE AVEC ROULETTES EN CAOUTCHOUC SOUPLE PRÉFIXÉES



STRUCTURE	ASSISE	€
alu. <input type="checkbox"/> P15 NOIR OPAQUE <input type="checkbox"/> P94 BLANC OPTIQUE OPAQUE	polycarbonate <input type="checkbox"/> P848 TRANSPARENT	465,00
	polycarbonate <input type="checkbox"/> P54P VERT THYM TRANSPARENT <input type="checkbox"/> P55P SAFRAN TRANSPARENT <input type="checkbox"/> P266 GRIS FUMÉ TRANSPARENT	482,00

### ACADEMY CB2145

DIMENSIONS L. 61 | P. 61 | H. 92 (81) | H.A. 54 (43) | ACC. 71 (60)

CARACTÉRISTIQUES  1 pc |  KG 12,9 |  MC 0,30 | 

DÉTAILS LEVÉE À GAZ - BASE AVEC ROULETTES EN CAOUTCHOUC SOUPLE PRÉFIXÉES



STRUCTURE	ASSISE	€
alu. <input type="checkbox"/> P15 NOIR OPAQUE <input type="checkbox"/> P94 BLANC OPTIQUE OPAQUE	pp recyclé 100% <input type="checkbox"/> P2L ROSE POUDRE OPAQUE <input type="checkbox"/> P3L ROUGE OXYDE OPAQUE <input type="checkbox"/> P7L SAFRAN OPAQUE <input type="checkbox"/> P8L VERT THYM OPAQUE <input type="checkbox"/> P15 NOIR OPAQUE <input type="checkbox"/> P94 BLANC OPTIQUE OPAQUE <input type="checkbox"/> P151 CHANVRE OPAQUE <input type="checkbox"/> P900 GRÈGE OPAQUE	431,00
	Cros <input type="checkbox"/> SKZ SABLE <input type="checkbox"/> SLA GRÈGE <input type="checkbox"/> SLB NOIR	691,00

### ACADEMY CB2145-MTO

DIMENSIONS L. 61 | P. 61 | H. 92 (81) | H.A. 54 (43) | ACC. 71 (60)

CARACTÉRISTIQUES  1 pc |  KG 12,9 |  MC 0,30 | 





LOT MINIMUM 4 PIÈCES (DE LA MÊME FINITION). POUR QUANTITÉS SUPÉRIEURES, VEUILLEZ PRÉVOIR MULTIPLES D'EMBALLAGE  
DÉTAILS LEVÉE À GAZ - BASE AVEC ROULETTES EN CAOUTCHOUC SOUPLE PRÉFIXÉES - MÉTRES NÉCESSAIRES POUR «COM» À PAGE 13



STRUCTURE	ASSISE	€
alu. <input type="checkbox"/> P15 NOIR OPAQUE <input type="checkbox"/> P94 BLANC OPTIQUE OPAQUE	rev.au choix <input type="checkbox"/> A CATÉGORIE « A » rev.au choix <input type="checkbox"/> F CATÉGORIE « F » rev. <input type="checkbox"/> COM Tissu client	721,00 962,00 721,00

### NEW YORK CB624

DIMENSIONS L. 63 | P. 65 | H. 87 (78) | H.A. 54 (45) | ACC. 64 (55)

CARACTÉRISTIQUES  1 pc |  KG 14,2 |  MC 0,22 | 





DÉTAILS LEVÉE À GAZ - BASE AVEC ROULETTES EN CAOUTCHOUC SOUPLE PRÉFIXÉES

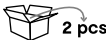

STRUCTURE	ASSISE	€
mét. <input type="checkbox"/> P77 CHROMÉ	Ekos <input type="checkbox"/> G8K BLANC <input type="checkbox"/> G8N NOIR <input type="checkbox"/> G8Q GRÈGE	458,00

**NEW OPS! CB2318**

DIMENSIONS L. 61 | P. 62 | H. 89 (79) | H.A. 52 (42)

CARACTÉRISTIQUES  2 pcs |  KG 17,6 |  MC 0,38 | 





DÉTAILS LEVÉE À GAZ - BASE AVEC ROULETTES EN CAOUTCHOUC SOUPLE PRÉFIXÉES



STRUCTURE		ASSISE		€	
alu.	<input type="checkbox"/> P15 NOIR OPAQUE	pp recyclé 100%	<input type="checkbox"/> P15 NOIR OPAQUE	<input type="checkbox"/> P56P TERRE OPAQUE	379,00
	<input type="checkbox"/> P94 BLANC OPTIQUE OPAQUE		<input type="checkbox"/> P94 BLANC OPTIQUE OPAQUE		
			<input type="checkbox"/> P900 GRÈGE OPAQUE		
		type tetrapak	<input type="checkbox"/> P66P SABLE		394,00

**NEW OPS! CB2319**

DIMENSIONS L. 61 | P. 63 | H. 89 (79) | H.A. 52 (42) | ACC. 74 (64)

CARACTÉRISTIQUES  1 pc |  KG 15,2 |  MC 0,31 | 

DÉTAILS LEVÉE À GAZ - BASE AVEC ROULETTES EN CAOUTCHOUC SOUPLE PRÉFIXÉES



STRUCTURE		ASSISE		€	
alu.	<input type="checkbox"/> P15 NOIR OPAQUE	pp recyclé 100%	<input type="checkbox"/> P15 NOIR OPAQUE	<input type="checkbox"/> P56P TERRE OPAQUE	394,00
	<input type="checkbox"/> P94 BLANC OPTIQUE OPAQUE		<input type="checkbox"/> P94 BLANC OPTIQUE OPAQUE		
			<input type="checkbox"/> P900 GRÈGE OPAQUE		
		type tetrapak	<input type="checkbox"/> P66P SABLE		409,00

**TUKA CB2126**

DIMENSIONS L. 56,5 | P. 59 | H. 83 (73) | H.A. 56,5 (46,5) | ACC. 74,5 (64,5)

CARACTÉRISTIQUES  1 pc |  KG 11,9 |  MC 0,31 | 

DÉTAILS LEVÉE À GAZ - BASE AVEC ROULETTES EN CAOUTCHOUC SOUPLE PRÉFIXÉES



STRUCTURE		ASSISE		€		
alu.	<input type="checkbox"/> P15 NOIR OPAQUE <input type="checkbox"/> P94 BLANC OPTIQUE OPAQUE	pp recyclé 100%	<input type="checkbox"/> P3L ROUGE OXYDE OPAQUE	<input type="checkbox"/> P7L SAFRAN OPAQUE	434,00	
			<input type="checkbox"/> P8L VERT THYM OPAQUE			<input type="checkbox"/> P15 NOIR OPAQUE
			<input type="checkbox"/> P94 BLANC OPTIQUE OPAQUE			<input type="checkbox"/> P900 GRÈGE OPAQUE
		Ekos	<input type="checkbox"/> G8K BLANC	<input type="checkbox"/> G8N NOIR	676,00	
			<input type="checkbox"/> G8Q GRÈGE			
		Cros	<input type="checkbox"/> SKZ SABLE	<input type="checkbox"/> SLA GRÈGE		
			<input type="checkbox"/> SLB NOIR	<input type="checkbox"/> SLC CITRON		
			<input type="checkbox"/> SLD SAFRAN	<input type="checkbox"/> SLE ROSE		
			<input type="checkbox"/> SLF BORDEAUX	<input type="checkbox"/> SLG VERT THYM		
			<input type="checkbox"/> SLH VERT BOUTEILLE	<input type="checkbox"/> SYQ BLEU		
		Mat	<input type="checkbox"/> SLJ SABLE	<input type="checkbox"/> SLK COULEUR CAMEL		
			<input type="checkbox"/> SLL CITRON	<input type="checkbox"/> SLM SAFRAN		
			<input type="checkbox"/> SLN ROSE	<input type="checkbox"/> SLP VERT BOUTEILLE		
			<input type="checkbox"/> SLQ GRIS	<input type="checkbox"/> SYP BLEU		

**TUKA CB2126-MTO**

DIMENSIONS L. 56,5 | P. 59 | H. 83 (73) | H.A. 56,5 (46,5) | ACC. 74,5 (64,5)



CARACTÉRISTIQUES  1 pc |  KG 11,9 |  MC 0,31 | 

LOT MINIMUM 4 PIÈCES (DE LA MÊME FINITION). POUR QUANTITÉS SUPÉRIEURES, VEUILLEZ PRÉVOIR MULTIPLES D'EMBALLAGE  
DÉTAILS LEVÉE À GAZ - BASE AVEC ROULETTES EN CAOUTCHOUC SOUPLE PRÉFIXÉES - MÉTRES NÉCESSAIRES POUR «COM» À PAGE 13



STRUCTURE		ASSISE		€
alu.	<input type="checkbox"/> P15 NOIR OPAQUE <input type="checkbox"/> P94 BLANC OPTIQUE OPAQUE	rev.au choix	<input type="checkbox"/> A CATÉGORIE « A »	719,00
		rev.au choix	<input type="checkbox"/> F CATÉGORIE « F »	1.033,00
		rev.	<input type="checkbox"/> COM Tissu client	719,00



## TUKA SOFT CB2164

DIMENSIONS	L. 56,5	P. 59	H. 84 (74)	H.A. 57,5 (47,5)	ACC. 75,5 (65,5)
CARACTÉRISTIQUES	 1 pc		KG 11,9	MC 0,31	
DÉTAILS	LEVÉE À GAZ - BASE AVEC ROULETTES EN CAOUTCHOUC SOUPLE PRÉFIXÉES				



STRUCTURE		ASSISE		€
alu.	<input type="checkbox"/> P15 NOIR OPAQUE <input type="checkbox"/> P94 BLANC OPTIQUE OPAQUE	Vintage	<input type="checkbox"/> SOA DÉSERT <input type="checkbox"/> SLJ SABLE	673,00
			<input type="checkbox"/> SOB TABAC <input type="checkbox"/> SLK COULEUR CAMEL	683,00



## TUKA SOFT CB2164-MTO

DIMENSIONS	L. 56,5	P. 59	H. 84 (74)	H.A. 57,5 (47,5)	ACC. 75,5 (65,5)
CARACTÉRISTIQUES	 1 pc		KG 11,9	MC 0,31	
DÉTAILS	LEVÉE À GAZ - BASE AVEC ROULETTES EN CAOUTCHOUC SOUPLE PRÉFIXÉES - MÈTRES NÉCESSAIRES POUR «COM» À PAGE 13				



STRUCTURE		ASSISE		€
alu.	<input type="checkbox"/> P15 NOIR OPAQUE <input type="checkbox"/> P94 BLANC OPTIQUE OPAQUE	rev.au choix	<input type="checkbox"/> A CATÉGORIE « A » <input type="checkbox"/> F CATÉGORIE « F »	713,00
		rev.	<input type="checkbox"/> COM Tissu client	988,00
				713,00



### EASY CB3502-E

DIMENSIONS	L. 73	P. 80	H. 77,5	H.A. 32	ACC. 50
CARACTÉRISTIQUES	 1 pc	KG 11,1	MC 0,53		



STRUCTURE		ASSISE		€
mét.	<input type="checkbox"/> P8L VERT THYM OPAQUE	Trama	<input type="checkbox"/> SQL VERT THYM	501,00

### EASY CB3503-2P E



DIMENSIONS	L. 146	P. 73	H. 80,5	H.A. 42,5	ACC. 66
CARACTÉRISTIQUES	 1 pc	 KG 42,6	MC 0,64		

DÉTAILS ASSISE À LATTES (POLYPROPYLENE ET FIBRE DE VERRE) - DÉHOUSSABLE  
 ÉLÉMENTS EN OPTION POUF RAIDER CB3508-1P E OU CB3508-2P E



STRUCTURE		ASSISE/DOSSIER/ACCOUDOIRS			€
mét.	<input type="checkbox"/> P15 NOIR OPAQUE	Cook	<input type="checkbox"/> SPS SABLE	<input type="checkbox"/> SPU VERT THYM	3.059,00
	<input type="checkbox"/> P94 BLANC OPTIQUE OPAQUE				
mét.	<input type="checkbox"/> P8L VERT THYM OPAQUE	Cook	<input type="checkbox"/> SPS SABLE	<input type="checkbox"/> SPU VERT THYM	3.269,00

### EASY CB3503-3P E

DIMENSIONS	L. 217	P. 73	H. 80,5	H.A. 42,5	ACC. 66
CARACTÉRISTIQUES	 1 pc	 KG 58,6	MC 0,92		

DÉTAILS ASSISE À LATTES (POLYPROPYLENE ET FIBRE DE VERRE) - DÉHOUSSABLE  
 ÉLÉMENTS EN OPTION POUF RAIDER CB3508-1P E OU CB3508-2P E



STRUCTURE		ASSISE/DOSSIER/ACCOUDOIRS			€
mét.	<input type="checkbox"/> P15 NOIR OPAQUE	Cook	<input type="checkbox"/> SPS SABLE	<input type="checkbox"/> SPU VERT THYM	4.125,00
	<input type="checkbox"/> P94 BLANC OPTIQUE OPAQUE				
mét.	<input type="checkbox"/> P8L VERT THYM OPAQUE	Cook	<input type="checkbox"/> SPS SABLE	<input type="checkbox"/> SPU VERT THYM	4.376,00

### POF CB5207

DIMENSIONS	L. 47	P. 47	H. 48
CARACTÉRISTIQUES	 1 pc	KG 7,6	MC 0,11

DÉTAILS SANGLE DÉCORATIVE EN EVA (ÉTHYLÈNE VINYLE ACÉTATE): COULEUR CHANVRE (POUR LES VERSIONS EN CROS)/COULEUR GRIS FONCÉ (POUR LES VERSIONS EN MAT) - PATINS EN NYLON



STRUCTURE/ASSISE		€
Cros	<input type="checkbox"/> SLC CITRON	322,00
	<input type="checkbox"/> SLD SAFRAN	
	<input type="checkbox"/> SLE ROSE	
	<input type="checkbox"/> SYQ BLEU	
Mat	<input type="checkbox"/> SLJ SABLE	322,00
	<input type="checkbox"/> SLK COULEUR CAMEL	
	<input type="checkbox"/> SLQ GRIS	

**POF CB5207-E**



DIMENSIONS	L. 47	P. 47	H. 48	
CARACTÉRISTIQUES	1 pc	KG 7,6	MC 0,11	
DÉTAILS	SANGLE DÉCORATIVE EN EVA (ÉTHYLÈNE VINYLE ACÉTATE) COULEUR CHANVRE – PATINS EN NYLON			



STRUCTURE/ASSISE		€
Cook	<input type="checkbox"/> SPS SABLE	411,00
	<input type="checkbox"/> SPT CITRON	
	<input type="checkbox"/> SPU VERT THYM	

**REEF CB3441**

DIMENSIONS	L. 96	P. 91	H. 76	H.A. 43
CARACTÉRISTIQUES	1 pc	KG 32,0	MC 0,83	
DÉTAILS	FAUTEUIL « I AM GREEN » REVÊTU DE TISSU 100% PL RECYCLÉ POST-CONSOMMATION (50% DE FIL SEAQUAL INCLUS) - REMBOURRAGE DE POLYURÉTHANE ET POLYESTER RECYCLÉS POST-CONSOMMATION ET STRUCTURE INTERNE COMPOSÉE DE BOIS CERTIFIÉ FSC			



STRUCTURE/ASSISE		€
Oceanic	<input type="checkbox"/> SUS SABLE	1.433,00
	<input type="checkbox"/> SUT GRÈGE	
	<input type="checkbox"/> SUU VERT	
	<input type="checkbox"/> SUV CITRON	
	<input type="checkbox"/> SUW ROSE	
	<input type="checkbox"/> SUX SAFRAN	
	<input type="checkbox"/> SYR BLEU	

**REEF CB3441-MTO**

DIMENSIONS	L. 96	P. 91	H. 76	H.A. 43
CARACTÉRISTIQUES	1 pc	KG 32,0	MC 0,83	
DÉTAILS	REMBOURRAGE DE POLYURÉTHANE ET POLYESTER RECYCLÉS POST-CONSOMMATION ET STRUCTURE INTERNE COMPOSÉE DE BOIS CERTIFIÉ FSC - MÈTRES NÉCESSAIRES POUR «COM» À PAGE 13			



STRUCTURE/ASSISE		€
rev.au choix	<input type="checkbox"/> A CATÉGORIE « A »	1.225,00
rev.au choix	<input type="checkbox"/> F CATÉGORIE « F »	2.037,00
rev.	<input type="checkbox"/> COM Tissu client	1.225,00

**REEF CB3441-2P MTO**

DIMENSIONS	L. 165	P. 91	H. 76	H.A. 43
CARACTÉRISTIQUES	1 pc	KG 32,0	MC 0,83	
DÉTAILS	REMBOURRAGE DE POLYURÉTHANE ET POLYESTER RECYCLÉS POST-CONSOMMATION ET STRUCTURE INTERNE COMPOSÉE DE BOIS CERTIFIÉ FSC - MÈTRES NÉCESSAIRES POUR «COM» À PAGE 13			



STRUCTURE		COUSSINS D'ASSISE ET DOSSIER		€
rev.au choix	<input type="checkbox"/> A CATÉGORIE « A »	rev.au choix	<input type="checkbox"/> A CATÉGORIE « A »	2.206,00
rev.au choix	<input type="checkbox"/> E CATÉGORIE « E »	rev.au choix	<input type="checkbox"/> E CATÉGORIE « E »	2.974,00
rev.au choix	<input type="checkbox"/> F CATÉGORIE « F »	rev.au choix	<input type="checkbox"/> F CATÉGORIE « F »	3.948,00
rev.	<input type="checkbox"/> COM Tissu client	rev.	<input type="checkbox"/> COM Tissu client	2.206,00



### REEF CB3441-P

DIMENSIONS L. 70 | P. 60 | H. 43

CARACTÉRISTIQUES  KG 14,0 | MC 0,27



DÉTAILS POUF « I AM GREEN » REVÊTU DE TISSU 100% PL RECYCLÉ POST-CONSUMMATION (50% DE FIL SEAQUAL INCLUS) - REMBOURRAGE DE POLYURÉTHANE ET POLYESTER RECYCLÉS POST-CONSUMMATION ET STRUCTURE INTERNE COMPOSÉE DE BOIS CERTIFIÉ FSC



STRUCTURE/ASSISE		€
Oceanic	<input type="checkbox"/> SUS SABLE <input type="checkbox"/> SUT GRÈGE <input type="checkbox"/> SUU VERT <input type="checkbox"/> SUV CITRON <input type="checkbox"/> SUW ROSE <input type="checkbox"/> SUX SAFRAN <input type="checkbox"/> SYR BLEU	827,00

### REEF CB3441-P MTO

DIMENSIONS L. 70 | P. 60 | H. 43

CARACTÉRISTIQUES  KG 14,0 | MC 0,27 



DÉTAILS REMBOURRAGE DE POLYURÉTHANE ET POLYESTER RECYCLÉS POST-CONSUMMATION ET STRUCTURE INTERNE COMPOSÉE DE BOIS CERTIFIÉ FSC - MÈTRES NÉCESSAIRES POUR «COM» À PAGE 13



STRUCTURE/ASSISE		€
rev.au choix	<input type="checkbox"/> A CATÉGORIE « A »	696,00
rev.au choix	<input type="checkbox"/> F CATÉGORIE « F »	1.235,00
rev.	<input type="checkbox"/> COM Tissu client	696,00

### SIXTY CB3509

DIMENSIONS L. 68 | P. 75 | H. 75 | H.A. 42,5

CARACTÉRISTIQUES   KG 17,2 | MC 0,46

DÉTAILS STRUCTURE MÉTALLIQUE MUNIE D'UNE POIGNÉE FACILITANT LE DÉPLACEMENT



STRUCTURE	ASSISE	€
mét. <input type="checkbox"/> P15 NOIR OPAQUE	Cros <input type="checkbox"/> SKZ SABLE <input type="checkbox"/> SLA GRÈGE <input type="checkbox"/> SLB NOIR <input type="checkbox"/> SLF BORDEAUX	568,00

### SIXTY CB3509-MTO

DIMENSIONS L. 68 | P. 75 | H. 75 | H.A. 42,5

CARACTÉRISTIQUES   KG 17,2 | MC 0,46 



DÉTAILS STRUCTURE MÉTALLIQUE MUNIE D'UNE POIGNÉE FACILITANT LE DÉPLACEMENT - MÈTRES NÉCESSAIRES POUR «COM» À PAGE 13



STRUCTURE	ASSISE	€
mét. <input type="checkbox"/> P15 NOIR OPAQUE	rev.au choix <input type="checkbox"/> A CATÉGORIE « A » rev.au choix <input type="checkbox"/> F CATÉGORIE « F » rev. <input type="checkbox"/> COM Tissu client	626,00 927,00 626,00

### TUKA CB2113

DIMENSIONS L. 69 | P. 71 | H. 72 | H.A. 43 | ACC. 64

CARACTÉRISTIQUES  1 pc  KG 13,7 | MC 0,44



STRUCTURE		ASSISE		€	
hêt.	<input type="checkbox"/> P02 HÊTRE BLANCHI <input type="checkbox"/> P12 SMOKE <input type="checkbox"/> P132 GRAPHITE <input type="checkbox"/> P201 NOYER	Cros	<input type="checkbox"/> SKZ SABLE <input type="checkbox"/> SLB NOIR <input type="checkbox"/> SLH VERT BOUTEILLE	<input type="checkbox"/> SLA GRÈGE <input type="checkbox"/> SLG VERT THYM <input type="checkbox"/> SYQ BLEU	714,00
		Mat	<input type="checkbox"/> SLJ SABLE <input type="checkbox"/> SLL CITRON <input type="checkbox"/> SLP VERT BOUTEILLE <input type="checkbox"/> SYP BLEU	<input type="checkbox"/> SLK COULEUR CAMEL <input type="checkbox"/> SLM SAFRAN <input type="checkbox"/> SLQ GRIS	

### TUKA CB2113-MTO

DIMENSIONS L. 69 | P. 71 | H. 72 | H.A. 43 | ACC. 64

CARACTÉRISTIQUES  1 pc  KG 13,7 | MC 0,44 



DÉTAILS MÈTRES NÉCESSAIRES POUR «COM» À PAGE 13



STRUCTURE		ASSISE		€
hêt.	<input type="checkbox"/> P02 HÊTRE BLANCHI <input type="checkbox"/> P12 SMOKE <input type="checkbox"/> P132 GRAPHITE <input type="checkbox"/> P201 NOYER	rev.au choix	<input type="checkbox"/> A CATÉGORIE « A » <input type="checkbox"/> F CATÉGORIE « F » <input type="checkbox"/> COM Tissu client	779,00
				1.280,00
				779,00

### TUKA CB2114

DIMENSIONS L. 69 | P. 71 | H. 72 | H.A. 43 | ACC. 64

CARACTÉRISTIQUES  1 pc  KG 13,7 | MC 0,44



STRUCTURE		ASSISE		€	
mét.	<input type="checkbox"/> P15 NOIR OPAQUE <input type="checkbox"/> P94 BLANC OPTIQUE OPAQUE	Cros	<input type="checkbox"/> SKZ SABLE <input type="checkbox"/> SLB NOIR <input type="checkbox"/> SLH VERT BOUTEILLE	<input type="checkbox"/> SLA GRÈGE <input type="checkbox"/> SLG VERT THYM <input type="checkbox"/> SYQ BLEU	653,00
		Mat	<input type="checkbox"/> SLJ SABLE <input type="checkbox"/> SLL CITRON <input type="checkbox"/> SLP VERT BOUTEILLE <input type="checkbox"/> SYP BLEU	<input type="checkbox"/> SLK COULEUR CAMEL <input type="checkbox"/> SLM SAFRAN <input type="checkbox"/> SLQ GRIS	

### TUKA CB2114-MTO

DIMENSIONS L. 69 | P. 71 | H. 72 | H.A. 43 | ACC. 64

CARACTÉRISTIQUES  1 pc  KG 13,7 | MC 0,44 

DÉTAILS MÈTRES NÉCESSAIRES POUR «COM» À PAGE 13



STRUCTURE		ASSISE		€
mét.	<input type="checkbox"/> P15 NOIR OPAQUE <input type="checkbox"/> P94 BLANC OPTIQUE OPAQUE	rev.au choix	<input type="checkbox"/> A CATÉGORIE « A » <input type="checkbox"/> F CATÉGORIE « F » <input type="checkbox"/> COM Tissu client	718,00
				1.219,00
				718,00

### TUKA CB2114-E

DIMENSIONS L. 69 | P. 71 | H. 72 | H.A. 43 | ACC. 64

CARACTÉRISTIQUES  1 pc  KG 13,7 | MC 0,44 



STRUCTURE		ASSISE		€
mét.	<input type="checkbox"/> P15 NOIR OPAQUE <input type="checkbox"/> P94 BLANC OPTIQUE OPAQUE	Cook	<input type="checkbox"/> SPS SABLE <input type="checkbox"/> SPU VERT THYM	846,00
		Samoa	<input type="checkbox"/> SQC VERT THYM SQUARE	987,00

### TUKA CB3514-2P E

DIMENSIONS L. 140 | P. 68 | H. 73 | H.A. 43 | ACC. 64

CARACTÉRISTIQUES  1 pc  KG 28,5 | MC 0,55 



STRUCTURE		ASSISE/DOSSIER/ACCOUDOIRS		€
mét.	<input type="checkbox"/> P15 NOIR OPAQUE <input type="checkbox"/> P94 BLANC OPTIQUE OPAQUE	Cook	<input type="checkbox"/> SPS SABLE	1.893,00

### YO! CB3505-E

DIMENSIONS L. 64 | P. 72 | H. 72 | H.A. 43

CARACTÉRISTIQUES  1 pc  KG 10,1 | MC 0,36 



STRUCTURE		ASSISE		€
mét.	<input type="checkbox"/> P15 NOIR OPAQUE <input type="checkbox"/> P94 BLANC OPTIQUE OPAQUE	ficelle Tortuga	<input type="checkbox"/> STA SABLE	880,00
mét.	<input type="checkbox"/> P8L VERT THYM OPAQUE	ficelle Tortuga	<input type="checkbox"/> STC VERT THYM	902,00

### YO! CB3501-2P E

DIMENSIONS L. 146 | P. 73 | H. 80,5 | H.A. 42,5 | ACC. 66

CARACTÉRISTIQUES  1 pc  KG 43,1 | MC 0,64 

DÉTAILS ASSISE À LATTES (POLYPROPYLÈNE ET FIBRE DE VERRE) - DÉHOUSSABLE

ÉLÉMENTS EN OPTION POUF RAIDER CB3508-1P E OU CB3508-2P E



STRUCTURE/CÔTÉ CANAPÉ		ASSISE/DOSSIER/ACCOUDOIRS		€
mét. / ficelle Tortuga	<input type="checkbox"/> P8L / <input type="checkbox"/> STC VERT THYM OPAQUE / VERT THYM	Cook	<input type="checkbox"/> SPS SABLE <input type="checkbox"/> SPU VERT THYM	4.009,00

### YO! CB3501-3P E

DIMENSIONS L. 217 | P. 73 | H. 80,5 | H.A. 42,5 | ACC. 66

CARACTÉRISTIQUES  1 pc  KG 59,1 | MC 0,92 

DÉTAILS ASSISE À LATTES (POLYPROPYLÈNE ET FIBRE DE VERRE) - DÉHOUSSABLE

ÉLÉMENTS EN OPTION POUF RAIDER CB3508-1P E OU CB3508-2P E



STRUCTURE/CÔTÉ CANAPÉ		ASSISE/DOSSIER/ACCOUDOIRS		€
mét. / ficelle Tortuga	<input type="checkbox"/> P8L / <input type="checkbox"/> STC VERT THYM OPAQUE / VERT THYM	Cook	<input type="checkbox"/> SPS SABLE <input type="checkbox"/> SPU VERT THYM	5.117,00

# TABLES FIXES ET TABLES À RALLONGES

## ARTIC CB4855-R 110 A

DIMENSIONS	L. 110 (155)	P. 70	H. 76 (66,5)
CARACTÉRISTIQUES	 1 pc	 KG 67,4	MC 0,33
DÉTAILS	TABLE AVEC UNE SEULE RALLONGE ET PIÉTEMENT TOUJOURS PÉRIMÉTRAL		

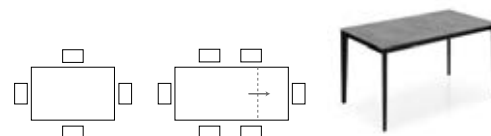

PIÉTEMENT/CAISSON		PLATEAU/RALLONGE		€		
mét. / alu.	<input type="checkbox"/> P15	NOIR OPAQUE	<input type="checkbox"/> P1CW	MATERA	1.173,00	
	<input type="checkbox"/> P38M	LAVA OPAQUE	<input type="checkbox"/> P1DW	VESUVIO		
	<input type="checkbox"/> P94	BLANC OPTIQUE OPAQUE	<input type="checkbox"/> P1EW	SASSI		
	<input checked="" type="checkbox"/> P151	CHANVRE OPAQUE	<input checked="" type="checkbox"/> P1WW	LIMO		
			<input type="checkbox"/> P11E	VULCANO		
			<input type="checkbox"/> P13E	TERRE GLAISE		
			<input type="checkbox"/> P47W	CHÊNE TABAC		
			<input type="checkbox"/> P49W	CHÊNE NATUREL		
	cér. (v) / mél.		<input type="checkbox"/> P1C / <input type="checkbox"/> P176	CIMENT / GRÈGE OPAQUE		1.552,00
			<input type="checkbox"/> P5C / <input type="checkbox"/> P1NW	BLANC SEL / BLANC SEL		
		<input checked="" type="checkbox"/> P6C / <input checked="" type="checkbox"/> P1KW	NOIR OXYDE / GRAPHITE			
		<input type="checkbox"/> P17C / <input type="checkbox"/> P94	MARBRE BLANC ALPI / BLANC OPTIQUE OPAQUE			
		<input type="checkbox"/> P24C / <input type="checkbox"/> P1NW	ARENARIA / BLANC SEL			
		<input type="checkbox"/> P25C / <input type="checkbox"/> P1PW	TERRA DI POMPEI / TERRE			
		<input checked="" type="checkbox"/> P33C / <input checked="" type="checkbox"/> P1KW	NOIR DÉSIR / GRAPHITE			
cér. (v) / mél.		<input checked="" type="checkbox"/> P2C / <input checked="" type="checkbox"/> P94	MARBRE BLANC / BLANC OPTIQUE OPAQUE	1.676,00		

## ARTIC CB4855-R 130 A

DIMENSIONS	L. 130 (180)	P. 90	H. 76 (66,5)
CARACTÉRISTIQUES	 1 pc	 KG 75,9	MC 0,36
DÉTAILS	TABLE AVEC UNE SEULE RALLONGE ET PIÉTEMENT TOUJOURS PÉRIMÉTRAL		

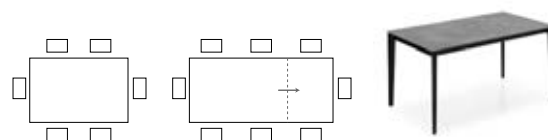

PIÉTEMENT/CAISSON		PLATEAU/RALLONGE		€		
mét. / alu.	<input type="checkbox"/> P15	NOIR OPAQUE	<input type="checkbox"/> P1CW	MATERA	1.239,00	
	<input type="checkbox"/> P38M	LAVA OPAQUE	<input type="checkbox"/> P1DW	VESUVIO		
	<input type="checkbox"/> P94	BLANC OPTIQUE OPAQUE	<input type="checkbox"/> P1EW	SASSI		
	<input checked="" type="checkbox"/> P151	CHANVRE OPAQUE	<input checked="" type="checkbox"/> P1WW	LIMO		
			<input type="checkbox"/> P11E	VULCANO		
			<input type="checkbox"/> P13E	TERRE GLAISE		
			<input type="checkbox"/> P47W	CHÊNE TABAC		
			<input type="checkbox"/> P49W	CHÊNE NATUREL		
	cér. (v) / mél.		<input type="checkbox"/> P1C / <input type="checkbox"/> P176	CIMENT / GRÈGE OPAQUE		1.759,00
			<input type="checkbox"/> P5C / <input type="checkbox"/> P1NW	BLANC SEL / BLANC SEL		
		<input checked="" type="checkbox"/> P6C / <input type="checkbox"/> P1KW	NOIR OXYDE / GRAPHITE			
		<input type="checkbox"/> P17C / <input type="checkbox"/> P94	MARBRE BLANC ALPI / BLANC OPTIQUE OPAQUE			
		<input type="checkbox"/> P24C / <input type="checkbox"/> P1NW	ARENARIA / BLANC SEL			
		<input type="checkbox"/> P25C / <input type="checkbox"/> P1PW	TERRA DI POMPEI / TERRE			
		<input checked="" type="checkbox"/> P33C / <input type="checkbox"/> P1KW	NOIR DÉSIR / GRAPHITE			
cér. (v) / mél.		<input checked="" type="checkbox"/> P2C / <input type="checkbox"/> P94	MARBRE BLANC / BLANC OPTIQUE OPAQUE	1.882,00		

**ARTIC CB4855-R 130 B**

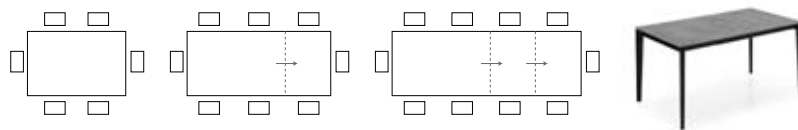

DIMENSIONS L. 130 (180) (230) | P. 90 | H. 76 (66,5)

CARACTÉRISTIQUES | | KG 83,7 | MC 0,40

DÉTAILS TABLE AVEC 2 RALLONGES ET PIÉTEMENT TOUJOURS PÉRIMÉTRAL

PIÉTEMENT/CAISSON		PLATEAU/RALLONGE		€	
mét. / alu.	<input type="checkbox"/> P15	NOIR OPAQUE	<input type="checkbox"/> P1CW	MATERA	1.468,00
	<input type="checkbox"/> P38M	LAVA OPAQUE	<input type="checkbox"/> P1DW	VESUVIO	
	<input type="checkbox"/> P94	BLANC OPTIQUE OPAQUE	<input type="checkbox"/> P1EW	SASSI	
<input checked="" type="checkbox"/> P151	CHANVRE OPAQUE	<input checked="" type="checkbox"/> P1WW	LIMO		
		<input type="checkbox"/> P11E	VULCANO		
		<input type="checkbox"/> P13E	TERRE GLAISE		
		<input type="checkbox"/> P47W	CHÊNE TABAC	1.946,00	
		<input type="checkbox"/> P49W	CHÊNE NATUREL		
cér. (v) / mél.		<input type="checkbox"/> P1C / <input type="checkbox"/> P176	CIMENT / GRÈGE OPAQUE		2.082,00
		<input type="checkbox"/> P5C / <input type="checkbox"/> P1NW	BLANC SEL / BLANC SEL		
		<input checked="" type="checkbox"/> P6C / <input type="checkbox"/> P1KW	NOIR OXYDE / GRAPHITE		
		<input type="checkbox"/> P17C / <input type="checkbox"/> P94	MARBRE BLANC ALPI / BLANC OPTIQUE OPAQUE		
		<input type="checkbox"/> P24C / <input type="checkbox"/> P1NW	ARENARIA / BLANC SEL		
		<input type="checkbox"/> P25C / <input type="checkbox"/> P1PW	TERRA DI POMPEI / TERRE		
		<input checked="" type="checkbox"/> P33C / <input type="checkbox"/> P1KW	NOIR DÉSIR / GRAPHITE		
		<input checked="" type="checkbox"/> P2C / <input type="checkbox"/> P94	MARBRE BLANC / BLANC OPTIQUE OPAQUE		

**ARTIC CB4855-R 160 A**

DIMENSIONS L. 160 (210) | P. 90 | H. 76 (66,5)

CARACTÉRISTIQUES | | KG 86,4 | MC 0,37

DÉTAILS TABLE AVEC RALLONGE ET PIÉTEMENT TOUJOURS PÉRIMÉTRAL

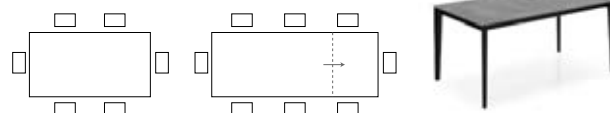

PIÉTEMENT/CAISSON		PLATEAU/RALLONGE		€	
mét. / alu.	<input type="checkbox"/> P15	NOIR OPAQUE	<input type="checkbox"/> P1CW	MATERA	1.340,00
	<input type="checkbox"/> P38M	LAVA OPAQUE	<input type="checkbox"/> P1DW	VESUVIO	
	<input type="checkbox"/> P94	BLANC OPTIQUE OPAQUE	<input type="checkbox"/> P1EW	SASSI	
<input checked="" type="checkbox"/> P151	CHANVRE OPAQUE	<input checked="" type="checkbox"/> P1WW	LIMO		
		<input type="checkbox"/> P11E	VULCANO		
		<input type="checkbox"/> P13E	TERRE GLAISE		
		<input type="checkbox"/> P47W	CHÊNE TABAC	2.065,00	
		<input type="checkbox"/> P49W	CHÊNE NATUREL		
cér. (v) / mél.		<input type="checkbox"/> P1C / <input type="checkbox"/> P176	CIMENT / GRÈGE OPAQUE		2.333,00
		<input type="checkbox"/> P5C / <input type="checkbox"/> P1NW	BLANC SEL / BLANC SEL		
		<input checked="" type="checkbox"/> P6C / <input type="checkbox"/> P1KW	NOIR OXYDE / GRAPHITE		
		<input type="checkbox"/> P17C / <input type="checkbox"/> P94	MARBRE BLANC ALPI / BLANC OPTIQUE OPAQUE		
		<input type="checkbox"/> P24C / <input type="checkbox"/> P1NW	ARENARIA / BLANC SEL		
		<input type="checkbox"/> P25C / <input type="checkbox"/> P1PW	TERRA DI POMPEI / TERRE		
		<input checked="" type="checkbox"/> P33C / <input type="checkbox"/> P1KW	NOIR DÉSIR / GRAPHITE		
		<input checked="" type="checkbox"/> P2C / <input type="checkbox"/> P94	MARBRE BLANC / BLANC OPTIQUE OPAQUE		

**ARTIC CB4855-R 160 B**

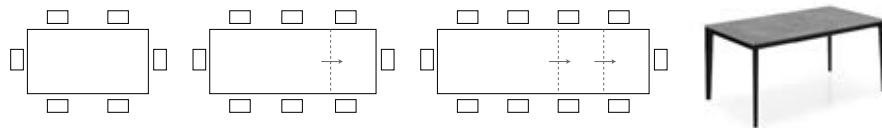

**DIMENSIONS** L. 160 (210) (260) | P. 90 | H. 76 (66,5) |

**CARACTÉRISTIQUES** | | **KG** 94,2 | **MC** 0,41 |

**DÉTAILS** TABLE AVEC 2 RALLONGES ET PIÉTEMENT TOUJOURS PÉRIMÉTRAL

PIÉTEMENT/CAISSON		PLATEAU/RALLONGE		€	
mét. / alu.	<input type="checkbox"/> P15	NOIR OPAQUE	<input type="checkbox"/> P1CW	MATERA	1.522,00
	<input type="checkbox"/> P38M	LAVA OPAQUE	<input type="checkbox"/> P1DW	VESUVIO	
	<input type="checkbox"/> P94	BLANC OPTIQUE OPAQUE	<input type="checkbox"/> P1EW	SASSI	
	<input checked="" type="checkbox"/> P151	CHANVRE OPAQUE	<input checked="" type="checkbox"/> P1WW	LIMO	
		<input type="checkbox"/> P11E	VULCANO		
		<input type="checkbox"/> P13E	TERRE GLAISE	2.253,00	
		<input type="checkbox"/> P47W	CHÊNE TABAC		
		<input type="checkbox"/> P49W	CHÊNE NATUREL		
cér. (v) / mél.		<input type="checkbox"/> P1C / <input type="checkbox"/> P176	CIMENT / GRÈGE OPAQUE		2.253,00
		<input type="checkbox"/> P5C / <input type="checkbox"/> P1NW	BLANC SEL / BLANC SEL		
		<input checked="" type="checkbox"/> P6C / <input type="checkbox"/> P1KW	NOIR OXYDE / GRAPHITE		
		<input type="checkbox"/> P17C / <input type="checkbox"/> P94	MARBRE BLANC ALPI / BLANC OPTIQUE OPAQUE		
		<input type="checkbox"/> P24C / <input type="checkbox"/> P1NW	ARENARIA / BLANC SEL		
		<input type="checkbox"/> P25C / <input type="checkbox"/> P1PW	TERRA DI POMPEI / TERRE		
		<input checked="" type="checkbox"/> P33C / <input type="checkbox"/> P1KW	NOIR DÉSIR / GRAPHITE		
		<input checked="" type="checkbox"/> P2C / <input type="checkbox"/> P94	MARBRE BLANC / BLANC OPTIQUE OPAQUE	2.523,00	

**ARTIC CB4855-R 160 C**

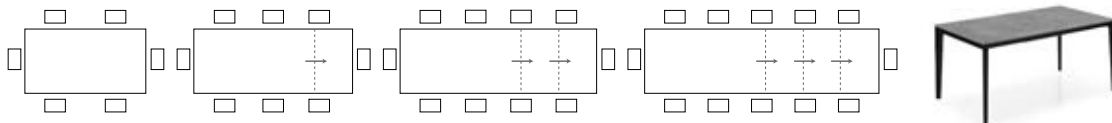

**DIMENSIONS** L. 160 (210) (260) (310) | P. 90 | H. 76 (66,5) |

**CARACTÉRISTIQUES** | | **KG** 99,6 | **MC** 0,41 |

**DÉTAILS** TABLE AVEC 3 RALLONGES ET PIÉTEMENT TOUJOURS PÉRIMÉTRAL

PIÉTEMENT/CAISSON		PLATEAU/RALLONGE		€	
mét. / alu.	<input type="checkbox"/> P15	NOIR OPAQUE	<input type="checkbox"/> P1CW	MATERA	1.829,00
	<input type="checkbox"/> P38M	LAVA OPAQUE	<input type="checkbox"/> P1DW	VESUVIO	
	<input type="checkbox"/> P94	BLANC OPTIQUE OPAQUE	<input type="checkbox"/> P1EW	SASSI	
	<input checked="" type="checkbox"/> P151	CHANVRE OPAQUE	<input checked="" type="checkbox"/> P1WW	LIMO	
		<input type="checkbox"/> P11E	VULCANO		
		<input type="checkbox"/> P13E	TERRE GLAISE	2.679,00	
		<input type="checkbox"/> P47W	CHÊNE TABAC		
		<input type="checkbox"/> P49W	CHÊNE NATUREL		
cér. (v) / mél.		<input type="checkbox"/> P1C / <input type="checkbox"/> P176	CIMENT / GRÈGE OPAQUE		2.679,00
		<input type="checkbox"/> P5C / <input type="checkbox"/> P1NW	BLANC SEL / BLANC SEL		
		<input checked="" type="checkbox"/> P6C / <input type="checkbox"/> P1KW	NOIR OXYDE / GRAPHITE		
		<input type="checkbox"/> P17C / <input type="checkbox"/> P94	MARBRE BLANC ALPI / BLANC OPTIQUE OPAQUE		
		<input type="checkbox"/> P24C / <input type="checkbox"/> P1NW	ARENARIA / BLANC SEL		
		<input type="checkbox"/> P25C / <input type="checkbox"/> P1PW	TERRA DI POMPEI / TERRE		
		<input checked="" type="checkbox"/> P33C / <input type="checkbox"/> P1KW	NOIR DÉSIR / GRAPHITE		
		<input checked="" type="checkbox"/> P2C / <input type="checkbox"/> P94	MARBRE BLANC / BLANC OPTIQUE OPAQUE	2.947,00	

### ARTIC FAST CB4860-R 130

**DIMENSIONS** L. 130 (230) | P. 90 | H. 76 (66,5)

**CARACTÉRISTIQUES**  1 pc |  | **KG** 93,5 | **MC** 0,43

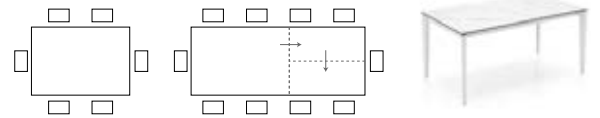

**DÉTAILS** TABLE AVEC ALLONGE LATÉRALE À LIVRE DANS LA MÊME FINITION QUE LE PLATEAU - PIÉTEMENT TOUJOURS PÉRIMÉTRAL



PIÉTEMENT/CAISSON		PLATEAU ET RALLONGE		€		
mét. / alu.	<input type="checkbox"/> P15	NOIR OPAQUE	<input type="checkbox"/> P321	PLOMB	2.546,00	
	<input type="checkbox"/> P38M	LAVA OPAQUE	<input type="checkbox"/> P5C	BLANC SEL		
	<input type="checkbox"/> P94	BLANC OPTIQUE OPAQUE	<input type="checkbox"/> P6C	NOIR OXYDE		
		<input type="checkbox"/> P24C	ARENARIA			
		<input type="checkbox"/> P25C	TERRA DI POMPEI			
			cér. (v)	<input type="checkbox"/> P17C	MARBRE BLANC ALPI	2.633,00
				<input checked="" type="checkbox"/> P33C	NOIR DÉSIR	

### ARTIC FAST CB4860-R 160

**DIMENSIONS** L. 160 (260) | P. 90 | H. 76 (66,5)

**CARACTÉRISTIQUES**  1 pc |  | **KG** 102,7 | **MC** 0,45

**DÉTAILS** TABLE AVEC ALLONGE LATÉRALE À LIVRE DANS LA MÊME FINITION QUE LE PLATEAU - PIÉTEMENT TOUJOURS PÉRIMÉTRAL

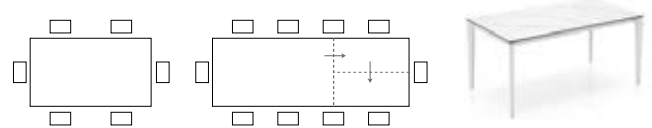

PIÉTEMENT/CAISSON		PLATEAU ET RALLONGE		€	
mét. / alu.	<input type="checkbox"/> P15	NOIR OPAQUE	<input type="checkbox"/> P321	PLOMB	2.794,00
	<input type="checkbox"/> P38M	LAVA OPAQUE	<input type="checkbox"/> P5C	BLANC SEL	
	<input type="checkbox"/> P94	BLANC OPTIQUE OPAQUE	<input type="checkbox"/> P6C	NOIR OXYDE	
		<input type="checkbox"/> P17C	MARBRE BLANC ALPI		
		<input type="checkbox"/> P24C	ARENARIA		
				<input type="checkbox"/> P25C	TERRA DI POMPEI
				<input checked="" type="checkbox"/> P33C	NOIR DÉSIR

### BAND CB4857-R 160

**DIMENSIONS** L. 160 (220) | P. 90 | H. 75 (65)

**CARACTÉRISTIQUES**  1 pc |  | **KG** 91,8 | **MC** 0,43

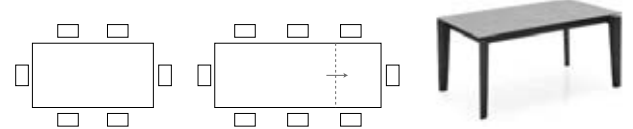

**DÉTAILS** TABLE À RALLONGE ET PIÉTEMENT TOUJOURS PÉRIMÉTRAL - RALLONGE MONTÉE SUR RAILS AVEC SYSTÈME D'OUVERTURE GUIDÉ



PIÉTEMENT/CAISSON		PLATEAU ET RALLONGE		€		
mét. / laq.	<input checked="" type="checkbox"/> P15	NOIR OPAQUE	<input checked="" type="checkbox"/> P1CW	MATERA	1.817,00	
	<input checked="" type="checkbox"/> P38M	LAVA OPAQUE	<input checked="" type="checkbox"/> P1EW	SASSI		
	<input checked="" type="checkbox"/> P94	BLANC OPTIQUE OPAQUE	<input checked="" type="checkbox"/> P1WW	LIMO		
	<input checked="" type="checkbox"/> P151	CHANVRE OPAQUE	<input checked="" type="checkbox"/> P11E	VULCANO		
		<input checked="" type="checkbox"/> P13E	TERRE GLAISE			
			cér. (v)	<input type="checkbox"/> P321	PLOMB	2.389,00
				<input type="checkbox"/> P1C	CIMENT	
				<input type="checkbox"/> P5C	BLANC SEL	
				<input type="checkbox"/> P6C	NOIR OXYDE	
				<input type="checkbox"/> P24C	ARENARIA	
				<input type="checkbox"/> P25C	TERRA DI POMPEI	
				<input checked="" type="checkbox"/> P33C	NOIR DÉSIR	
			cér. (v)	<input checked="" type="checkbox"/> P2C	MARBRE BLANC	2.883,00
frê. / laq.	<input type="checkbox"/> P12 / <input type="checkbox"/> P15	SMOKE / NOIR OPAQUE	<input type="checkbox"/> P321	PLOMB	3.243,00	
	<input type="checkbox"/> P15L / <input type="checkbox"/> P15	NOIR OPAQUE / NOIR OPAQUE	<input type="checkbox"/> P1C	CIMENT		
	<input type="checkbox"/> P201 / <input type="checkbox"/> P15	NOYER / NOIR OPAQUE	<input type="checkbox"/> P5C	BLANC SEL		
			<input type="checkbox"/> P6C	NOIR OXYDE		
			<input type="checkbox"/> P24C	ARENARIA		
			<input type="checkbox"/> P25C	TERRA DI POMPEI		
			<input checked="" type="checkbox"/> P33C	NOIR DÉSIR		
			cér. (v)	<input checked="" type="checkbox"/> P2C	MARBRE BLANC	3.740,00

# TABLES FIXES ET TABLES À RALLONGES

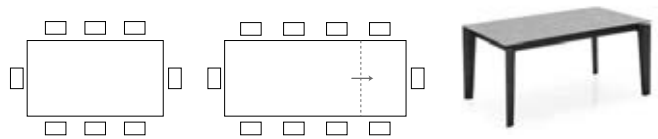

## BAND CB4857-R 180

DIMENSIONS	L. 180 (240)	P. 100	H. 75 (65)
CARACTÉRISTIQUES	 1 pc	 KG 105,2	 MC 0,48
DÉTAILS	TABLE À RALLONGE ET PIÉTEMENT TOUJOURS PÉRIMÉTRAL - RALLONGE MONTÉE SUR RAILS AVEC SYSTÈME D'OUVERTURE GUIDÉ		



PIÉTEMENT/CAISSON		PLATEAU ET RALLONGE		€		
mét. / laq.	<input checked="" type="checkbox"/> P15	NOIR OPAQUE	<input checked="" type="checkbox"/> P1CW	MATERA	2.087,00	
	<input checked="" type="checkbox"/> P38M	LAVA OPAQUE	<input checked="" type="checkbox"/> P1EW	SASSI		
	<input checked="" type="checkbox"/> P94	BLANC OPTIQUE OPAQUE	<input checked="" type="checkbox"/> P1WW	LIMO		
	<input checked="" type="checkbox"/> P151	CHANVRE OPAQUE	<input checked="" type="checkbox"/> P11E	VULCANO		
			<input checked="" type="checkbox"/> P13E	TERRE GLAISE		
frê. / laq.	<input type="checkbox"/> P12 / <input type="checkbox"/> P15	SMOKE / NOIR OPAQUE	<input type="checkbox"/> P321	PLOMB	3.491,00	
	<input type="checkbox"/> P15L / <input type="checkbox"/> P15	NOIR OPAQUE / NOIR OPAQUE	<input type="checkbox"/> P1C	CIMENT		
	<input type="checkbox"/> P201 / <input type="checkbox"/> P15	NOYER / NOIR OPAQUE	<input type="checkbox"/> P5C	BLANC SEL		
			<input type="checkbox"/> P6C	NOIR OXYDE		
			<input type="checkbox"/> P24C	ARENARIA		
			<input type="checkbox"/> P25C	TERRA DI POMPEI		
			<input checked="" type="checkbox"/> P33C	NOIR DÉSIR		
			<input checked="" type="checkbox"/> P2C	MARBRE BLANC		3.090,00
			<input type="checkbox"/> P321	PLOMB		3.990,00
			<input type="checkbox"/> P1C	CIMENT		
		<input type="checkbox"/> P5C	BLANC SEL			
		<input type="checkbox"/> P6C	NOIR OXYDE			
		<input type="checkbox"/> P24C	ARENARIA	3.990,00		
		<input type="checkbox"/> P25C	TERRA DI POMPEI			
		<input checked="" type="checkbox"/> P33C	NOIR DÉSIR			
		<input checked="" type="checkbox"/> P2C	MARBRE BLANC			

## BAND CB4857-R 220

DIMENSIONS	L. 220 (280)	P. 100	H. 75 (65)
CARACTÉRISTIQUES	 1 pc	 KG 135,8	 MC 0,52
DÉTAILS	TABLE À RALLONGE ET PIÉTEMENT TOUJOURS PÉRIMÉTRAL - RALLONGE MONTÉE SUR RAILS AVEC SYSTÈME D'OUVERTURE GUIDÉ		

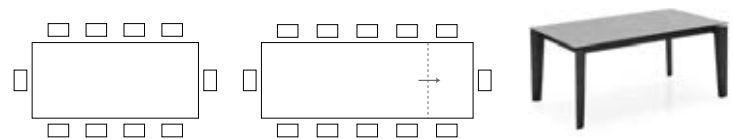

PIÉTEMENT/CAISSON		PLATEAU ET RALLONGE		€		
mét. / laq.	<input checked="" type="checkbox"/> P15	NOIR OPAQUE	<input type="checkbox"/> P321	PLOMB	2.747,00	
	<input checked="" type="checkbox"/> P38M	LAVA OPAQUE	<input type="checkbox"/> P1C	CIMENT		
	<input checked="" type="checkbox"/> P94	BLANC OPTIQUE OPAQUE	<input type="checkbox"/> P5C	BLANC SEL		
	<input checked="" type="checkbox"/> P151	CHANVRE OPAQUE	<input type="checkbox"/> P6C	NOIR OXYDE		
frê. / laq.	<input type="checkbox"/> P12 / <input type="checkbox"/> P15	SMOKE / NOIR OPAQUE	<input type="checkbox"/> P24C	ARENARIA	3.714,00	
	<input type="checkbox"/> P15L / <input type="checkbox"/> P15	NOIR OPAQUE / NOIR OPAQUE	<input type="checkbox"/> P25C	TERRA DI POMPEI		
	<input type="checkbox"/> P201 / <input type="checkbox"/> P15	NOYER / NOIR OPAQUE	<input checked="" type="checkbox"/> P33C	NOIR DÉSIR		
			<input checked="" type="checkbox"/> P2C	MARBRE BLANC		3.257,00
			<input type="checkbox"/> P321	PLOMB		4.227,00
			<input type="checkbox"/> P1C	CIMENT		
			<input type="checkbox"/> P5C	BLANC SEL		
			<input type="checkbox"/> P6C	NOIR OXYDE		
			<input type="checkbox"/> P24C	ARENARIA		4.227,00
			<input type="checkbox"/> P25C	TERRA DI POMPEI		
		<input checked="" type="checkbox"/> P33C	NOIR DÉSIR			
		<input checked="" type="checkbox"/> P2C	MARBRE BLANC			



# TABLES FIXES ET TABLES À RALLONGES

## BARON CB4010-R 110

DIMENSIONS L. 110 (155) | P. 70 | H. 75 (67)

CARACTÉRISTIQUES | | KG 56,2 | MC 0,23

DÉTAILS TABLE À RALLONGE ET PIÉTEMENT TOUJOURS PÉRIMÉTRAL - RALLONGE MONTÉE SUR RAILS AVEC SYSTÈME D'OUVERTURE GUIDÉ - DÉTAILS DES PIÉTEMENTS À LA PAGE DE PRÉSENTATION "FAMILLE BARON"

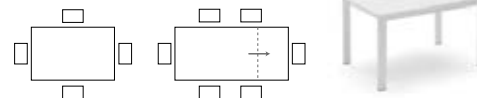

PIÉTEMENT/CAISSON		PLATEAU ET RALLONGE		€	
mét.	<input type="checkbox"/> 8B-P15 / <input type="checkbox"/> P15	NOIR OPAQUE / NOIR OPAQUE	strat. <input type="checkbox"/> P810	CIMENT	1.536,00
	<input type="checkbox"/> 8B-P94 / <input type="checkbox"/> P94	BLANC OPTIQUE OPAQUE / BLANC OPTIQUE OPAQUE	cér. (v) <input type="checkbox"/> P321	PLOMB	
	<input type="checkbox"/> 8B-P95 / <input type="checkbox"/> P95	ACIER SATINÉ / ACIER SATINÉ	<input type="checkbox"/> P1C	CIMENT	2.108,00
			<input type="checkbox"/> P5C	BLANC SEL	

**BARON CB4010-R 130**

DIMENSIONS L. 130 (190) | P. 85 | H. 75 (67)

CARACTÉRISTIQUES  1 pc |  | KG 77,3 | MC 0,31

DÉTAILS TABLE À RALLONGE ET PIÉTEMENT TOUJOURS PÉRIMÉTRAL - RALLONGE MONTÉE SUR RAILS AVEC SYSTÈME D'OUVERTURE GUIDÉ - DÉTAILS DES PIÉTEMENTS À LA PAGE DE PRÉSENTATION "FAMILLE BARON"

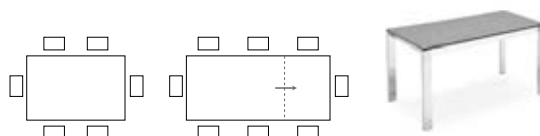

PIÉTEMENT/CAISSON		PLATEAU ET RALLONGE		€			
mét.	<input type="checkbox"/> 8A-P15 / <input type="checkbox"/> P15	NOIR OPAQUE / NOIR OPAQUE	<input type="checkbox"/> P1CW	MATERA	1.284,00		
	<input type="checkbox"/> 8A-P16 / <input type="checkbox"/> P16	GRIS OPAQUE / GRIS OPAQUE	<input type="checkbox"/> P1DW	VESUVIO			
	<input type="checkbox"/> 8A-P94 / <input type="checkbox"/> P94	BLANC OPTIQUE OPAQUE / BLANC OPTIQUE OPAQUE	<input type="checkbox"/> P1EW	SASSI			
	<input type="checkbox"/> 8A-P95 / <input type="checkbox"/> P95	ACIER SATINÉ / ACIER SATINÉ	<input type="checkbox"/> P11E	VULCANO			
	<input type="checkbox"/> 8A-P176 / <input type="checkbox"/> P176	GRÈGE OPAQUE / GRÈGE OPAQUE	<input type="checkbox"/> P13E	TERRE GLAISE			
mét.			<input type="checkbox"/> P18W	BETON GRIS	1.509,00		
			<input type="checkbox"/> P50W	BRONZE OXYDE			
			<input type="checkbox"/> P810	CIMENT			
	cér. (v)			<input type="checkbox"/> P321		PLOMB	2.200,00
				<input type="checkbox"/> P1C		CIMENT	
			<input type="checkbox"/> P5C	BLANC SEL			
			<input type="checkbox"/> P6C	NOIR OXYDE			
cér. (v)			<input type="checkbox"/> P25C	TERRA DI POMPEI	2.377,00		
			<input type="checkbox"/> P17C	MARBRE BLANC ALPI			
			<input checked="" type="checkbox"/> P33C	NOIR DÉSIR			
mét.	<input type="checkbox"/> 8B-P15 / <input type="checkbox"/> P15	NOIR OPAQUE / NOIR OPAQUE	<input type="checkbox"/> P1CW	MATERA	1.470,00		
	<input type="checkbox"/> 8B-P16 / <input type="checkbox"/> P16	GRIS OPAQUE / GRIS OPAQUE	<input type="checkbox"/> P1DW	VESUVIO			
	<input type="checkbox"/> 8B-P94 / <input type="checkbox"/> P94	BLANC OPTIQUE OPAQUE / BLANC OPTIQUE OPAQUE	<input type="checkbox"/> P1EW	SASSI			
	<input type="checkbox"/> 8B-P95 / <input type="checkbox"/> P95	ACIER SATINÉ / ACIER SATINÉ	<input type="checkbox"/> P11E	VULCANO			
	<input type="checkbox"/> 8B-P176 / <input type="checkbox"/> P176	GRÈGE OPAQUE / GRÈGE OPAQUE	<input type="checkbox"/> P13E	TERRE GLAISE			
mét.			<input type="checkbox"/> P18W	BETON GRIS	1.695,00		
			<input type="checkbox"/> P50W	BRONZE OXYDE			
			<input type="checkbox"/> P810	CIMENT			
	cér. (v)			<input type="checkbox"/> P321		PLOMB	2.386,00
				<input type="checkbox"/> P1C		CIMENT	
			<input type="checkbox"/> P5C	BLANC SEL			
			<input type="checkbox"/> P6C	NOIR OXYDE			
cér. (v)			<input type="checkbox"/> P25C	TERRA DI POMPEI	2.563,00		
			<input type="checkbox"/> P17C	MARBRE BLANC ALPI			
			<input checked="" type="checkbox"/> P33C	NOIR DÉSIR			
mét.	<input type="checkbox"/> 8A-P77 / <input type="checkbox"/> P74	CHROMÉ / ALUMINIUM BRILLANT	<input type="checkbox"/> P1CW	MATERA	1.739,00		
			<input type="checkbox"/> P1DW	VESUVIO			
			<input type="checkbox"/> P1EW	SASSI			
			<input type="checkbox"/> P11E	VULCANO			
			<input type="checkbox"/> P13E	TERRE GLAISE			
mét.			<input type="checkbox"/> P18W	BETON GRIS	1.964,00		
			<input type="checkbox"/> P50W	BRONZE OXYDE			
			<input type="checkbox"/> P810	CIMENT			
	cér. (v)			<input type="checkbox"/> P321		PLOMB	2.654,00
				<input type="checkbox"/> P1C		CIMENT	
			<input type="checkbox"/> P5C	BLANC SEL			
			<input type="checkbox"/> P6C	NOIR OXYDE			
cér. (v)			<input type="checkbox"/> P25C	TERRA DI POMPEI	2.832,00		
			<input type="checkbox"/> P17C	MARBRE BLANC ALPI			
			<input checked="" type="checkbox"/> P33C	NOIR DÉSIR			

# TABLES FIXES ET TABLES À RALLONGES

## BARON CB4010-R 160

DIMENSIONS L. 160 (220) | P. 85 | H. 75 (67)

CARACTÉRISTIQUES | | KG 88,2 | MC 0,37

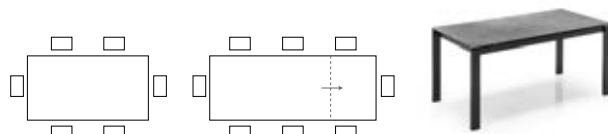

DÉTAILS TABLE À RALLONGE ET PIÈTEMENT TOUJOURS PÉRIMÉTRAL - RALLONGE MONTÉE SUR RAILS AVEC SYSTÈME D'OUVERTURE GUIDÉ - DÉTAILS DES PIÈTEMENTS À LA PAGE DE PRÉSENTATION "FAMILLE BARON"



PIÈTEMENT/CAISSON		PLATEAU ET RALLONGE		€						
mét.	<input type="checkbox"/> 8A-P15 / <input type="checkbox"/> P15	NOIR OPAQUE / NOIR OPAQUE	mél. <input type="checkbox"/> P1CW MATERA <input type="checkbox"/> P1DW VESUVIO <input type="checkbox"/> P1EW SASSI <input type="checkbox"/> P11E VULCANO <input type="checkbox"/> P13E TERRE GLAISE strat. <input type="checkbox"/> P810 CIMENT cér. (v) <input type="checkbox"/> P321 PLOMB <input type="checkbox"/> P1C CIMENT <input type="checkbox"/> P5C BLANC SEL <input type="checkbox"/> P6C NOIR OXYDE <input type="checkbox"/> P17C MARBRE BLANC ALPI <input type="checkbox"/> P25C TERRA DI POMPEI <input checked="" type="checkbox"/> P33C NOIR DÉSIR	1.422,00						
	<input type="checkbox"/> 8A-P16 / <input type="checkbox"/> P16	GRIS OPAQUE / GRIS OPAQUE								
	<input type="checkbox"/> 8A-P94 / <input type="checkbox"/> P94	BLANC OPTIQUE OPAQUE / BLANC OPTIQUE OPAQUE								
	<input type="checkbox"/> 8A-P95 / <input type="checkbox"/> P95	ACIER SATINÉ / ACIER SATINÉ								
	mét.	<input type="checkbox"/> 8B-P15 / <input type="checkbox"/> P15			NOIR OPAQUE / NOIR OPAQUE	mél. <input type="checkbox"/> P1CW MATERA <input type="checkbox"/> P1DW VESUVIO <input type="checkbox"/> P1EW SASSI <input type="checkbox"/> P11E VULCANO <input type="checkbox"/> P13E TERRE GLAISE strat. <input type="checkbox"/> P810 CIMENT cér. (v) <input type="checkbox"/> P321 PLOMB <input type="checkbox"/> P1C CIMENT <input type="checkbox"/> P5C BLANC SEL <input type="checkbox"/> P6C NOIR OXYDE <input type="checkbox"/> P17C MARBRE BLANC ALPI <input type="checkbox"/> P25C TERRA DI POMPEI <input checked="" type="checkbox"/> P33C NOIR DÉSIR	1.607,00			
		<input type="checkbox"/> 8B-P16 / <input type="checkbox"/> P16			GRIS OPAQUE / GRIS OPAQUE					
		<input type="checkbox"/> 8B-P94 / <input type="checkbox"/> P94			BLANC OPTIQUE OPAQUE / BLANC OPTIQUE OPAQUE					
		<input type="checkbox"/> 8B-P95 / <input type="checkbox"/> P95			ACIER SATINÉ / ACIER SATINÉ					
		mét.			<input type="checkbox"/> 8A-P77 / <input type="checkbox"/> P74			CHROMÉ / ALUMINIUM BRILLANT	mél. <input type="checkbox"/> P1CW MATERA <input type="checkbox"/> P1DW VESUVIO <input type="checkbox"/> P1EW SASSI <input type="checkbox"/> P11E VULCANO <input type="checkbox"/> P13E TERRE GLAISE strat. <input type="checkbox"/> P810 CIMENT cér. (v) <input type="checkbox"/> P321 PLOMB <input type="checkbox"/> P1C CIMENT <input type="checkbox"/> P5C BLANC SEL <input type="checkbox"/> P6C NOIR OXYDE <input type="checkbox"/> P17C MARBRE BLANC ALPI <input type="checkbox"/> P25C TERRA DI POMPEI <input checked="" type="checkbox"/> P33C NOIR DÉSIR	1.883,00

# TABLES FIXES ET TABLES À RALLONGES

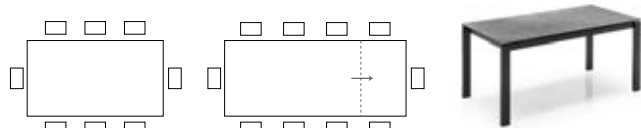

## BARON CB4010-R 180

DIMENSIONS	L. 180 (240)	P. 100	H. 75 (67)
CARACTÉRISTIQUES	 1 pc	 KG 104,9	 MC 0,43
DÉTAILS	TABLE À RALLONGE ET PIÈTEMENT TOUJOURS PÉRIMÉTRAL - RALLONGE MONTÉE SUR RAILS AVEC SYSTÈME D'OUVERTURE GUIDÉ - DÉTAILS DES PIÈTEMENTS À LA PAGE DE PRÉSENTATION "FAMILLE BARON"		



PIÈTEMENT/CAISSON		PLATEAU ET RALLONGE		€
mét.	<input type="checkbox"/> 8B-P15 / <input type="checkbox"/> P15 NOIR OPAQUE / NOIR OPAQUE <input type="checkbox"/> 8B-P16 / <input type="checkbox"/> P16 GRIS OPAQUE / GRIS OPAQUE <input type="checkbox"/> 8B-P94 / <input type="checkbox"/> P94 BLANC OPTIQUE OPAQUE / BLANC OPTIQUE OPAQUE	cér. (v)	<input type="checkbox"/> P321 PLOMB <input type="checkbox"/> P1C CIMENT <input type="checkbox"/> P5C BLANC SEL <input type="checkbox"/> P6C NOIR OXYDE <input checked="" type="checkbox"/> P33C NOIR DÉSIR	3.058,00

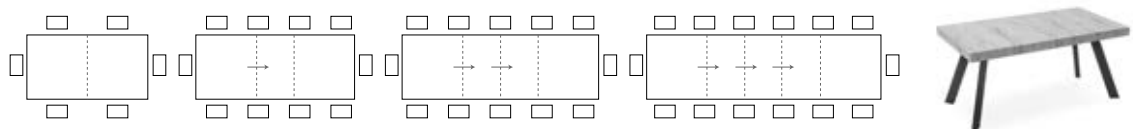

## BOLD CB4795-R 160

DIMENSIONS	L. 160 (210) (260) (310)	P. 90	H. 76 (69)
CARACTÉRISTIQUES	 1 pc	 KG 90,0	 MC 0,30
DÉTAILS	TABLE À RALLONGES ET PIÈTEMENT TOUJOURS PÉRIMÉTRAL - 3 RALLONGES CONTENUES À L'INTÉRIEUR DU CAISSON		



PIÈTEMENT/CAISSON		PLATEAU ET RALLONGE		€
hêt. / mét.	<input type="checkbox"/> P15 NOIR OPAQUE	mél.	<input type="checkbox"/> P1CW MATERA <input type="checkbox"/> P1DW VESUVIO <input type="checkbox"/> P47W CHÈNE TABAC <input type="checkbox"/> P49W CHÈNE NATUREL <input type="checkbox"/> P50W BRONZE OXYDE	2.177,00

## COCKTAIL CB4759-FD 90

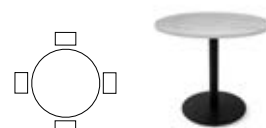

DIMENSIONS	L. 90	P. 90	H. 76 (73)
CARACTÉRISTIQUES	 1 pc	 KG 36,6	 MC 0,09
DÉTAILS	BORD VERTICAL - PLATEAU ÉPAISSEUR: MÉLAMINÉ/LAQUÉ DE 1,8 À 2,5 CM - STRATIFIÉ 3 CM - STRATIFIÉ (HPL) AVEC ÂME NOIRE 1 CM - PATINS RÉGLABLES		



COLONNE/PLAQUE		PLATEAU/BORD		€
mét.	<input type="checkbox"/> P15 NOIR OPAQUE <input type="checkbox"/> P94 BLANC OPTIQUE OPAQUE	strat. HPL / fin.	<input type="checkbox"/> P94 / <input type="checkbox"/> BNE BLANC OPTIQUE OPAQUE / NOIR	609,00
		mél.	<input type="checkbox"/> P1CW MATERA <input type="checkbox"/> P1DW VESUVIO <input type="checkbox"/> P1EW SASSI <input checked="" type="checkbox"/> P1WW LIMO <input type="checkbox"/> P11E VULCANO <input type="checkbox"/> P13E TERRE GLAISE <input type="checkbox"/> P49W CHÈNE NATUREL <input type="checkbox"/> P84W PIERRE PIASENTINA	612,00
		strat. HPL / fin.	<input type="checkbox"/> P510 / <input type="checkbox"/> BNE ARDOISE / NOIR	709,00
		laq.	<input type="checkbox"/> P94 BLANC OPTIQUE OPAQUE	

# TABLES FIXES ET TABLES À RALLONGES

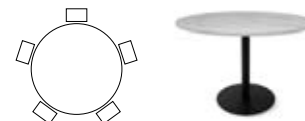

## COCKTAIL CB4759-FD 120

DIMENSIONS	L. 120	P. 120	H. 76 (73)
CARACTÉRISTIQUES	 1 pc	 KG 62,7	 MC 0,12
DÉTAILS	BORD VERTICAL - PLATEAU ÉPAISSEUR: MÉLAMINÉ/LAQUÉ DE 1,8 À 2,5 CM - STRATIFIÉ 3 CM - STRATIFIÉ (HPL) AVEC ÂME NOIRE 1 CM - PATINS RÉGLABLES		



COLONNE/PLAQUE		PLATEAU/BORD		€
mét.	<input type="checkbox"/> P15 NOIR OPAQUE <input checked="" type="checkbox"/> P94 BLANC OPTIQUE OPAQUE	mél.	<input type="checkbox"/> P1CW MATERA <input type="checkbox"/> P1DW VESUVIO <input type="checkbox"/> P1EW SASSI <input checked="" type="checkbox"/> P1WW LIMO <input type="checkbox"/> P11E VULCANO <input type="checkbox"/> P13E TERRE GLAISE <input type="checkbox"/> P49W CHÊNE NATUREL <input type="checkbox"/> P84W PIERRE PIASENTINA	<b>790,00</b>
		laq.	<input type="checkbox"/> P94 BLANC OPTIQUE OPAQUE	<b>925,00</b>
		strat. HPL / fin.	<input type="checkbox"/> P94 / <input type="checkbox"/> BNE BLANC OPTIQUE OPAQUE / NOIR	<b>977,00</b>
		strat. HPL / fin.	<input type="checkbox"/> P510 / <input type="checkbox"/> BNE ARDOISE / NOIR	<b>1.000,00</b>

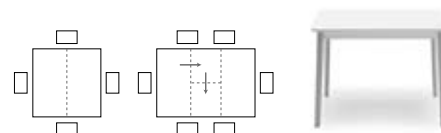

## DINE CB4094-Q 90

DIMENSIONS	L. 90 (130)	P. 90	H. 75 (65,5)
CARACTÉRISTIQUES	 1 pc	 KG 32,1	 MC 0,16
DÉTAILS	TABLE AVEC RALLONGE CENTRALE À LIVRE		



PIÉTEMENT		PLATEAU ET RALLONGE/CAISSON		€
hêt.	<input type="checkbox"/> P02 HÊTRE BLANCHI <input type="checkbox"/> P16 GRIS OPAQUE <input type="checkbox"/> P94 BLANC OPTIQUE OPAQUE	mél. / laq.	<input type="checkbox"/> P18W / <input type="checkbox"/> P16 BÉTON GRIS / GRIS OPAQUE <input type="checkbox"/> P22W / <input type="checkbox"/> P94 BLANC MATERICO / BLANC OPTIQUE OPAQUE <input type="checkbox"/> P49W / <input type="checkbox"/> P94 CHÊNE NATUREL / BLANC OPTIQUE OPAQUE	<b>768,00</b>

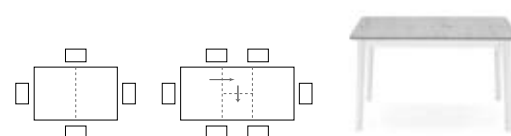

## DINE CB4094-R 110

DIMENSIONS	L. 110 (150)	P. 70	H. 75 (65,5)
CARACTÉRISTIQUES	 1 pc	 KG 25,8	 MC 0,13
DÉTAILS	TABLE AVEC RALLONGE CENTRALE À LIVRE		



PIÉTEMENT		PLATEAU ET RALLONGE/CAISSON		€
hêt.	<input type="checkbox"/> P02 HÊTRE BLANCHI <input type="checkbox"/> P16 GRIS OPAQUE <input type="checkbox"/> P94 BLANC OPTIQUE OPAQUE	mél. / laq.	<input type="checkbox"/> P18W / <input type="checkbox"/> P16 BÉTON GRIS / GRIS OPAQUE <input type="checkbox"/> P22W / <input type="checkbox"/> P94 BLANC MATERICO / BLANC OPTIQUE OPAQUE <input type="checkbox"/> P49W / <input type="checkbox"/> P94 CHÊNE NATUREL / BLANC OPTIQUE OPAQUE	<b>751,00</b>

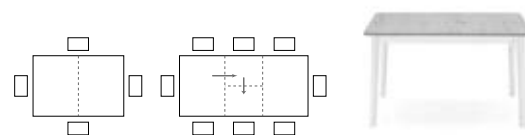

## DINE CB4094-R 120

DIMENSIONS	L. 120 (170)	P. 80	H. 75 (65,5)
CARACTÉRISTIQUES	 1 pc	 KG 31,3	 MC 0,15
DÉTAILS	TABLE AVEC RALLONGE CENTRALE À LIVRE		



PIÉTEMENT		PLATEAU ET RALLONGE/CAISSON		€
hêt.	<input type="checkbox"/> P02 HÊTRE BLANCHI <input type="checkbox"/> P16 GRIS OPAQUE <input type="checkbox"/> P94 BLANC OPTIQUE OPAQUE	mél. / laq.	<input type="checkbox"/> P18W / <input type="checkbox"/> P16 BÉTON GRIS / GRIS OPAQUE <input type="checkbox"/> P22W / <input type="checkbox"/> P94 BLANC MATERICO / BLANC OPTIQUE OPAQUE <input type="checkbox"/> P49W / <input type="checkbox"/> P94 CHÊNE NATUREL / BLANC OPTIQUE OPAQUE	<b>796,00</b>



### DIX CB4804-FD 90

DIMENSIONS	L. 90	P. 90	H. 76 (73)
CARACTÉRISTIQUES	 1 pc	 KG 56,7	 MC 0,39
DÉTAILS	BORD VERTICAL - PLATEAU ÉPAISSEUR: MÉLAMINÉ/LAQUÉ DE 1,8 À 2,5 CM - STRATIFIÉ 3 CM - STRATIFIÉ (HPL) AVEC ÂME NOIRE 1 CM		



PIÉTEMENT		PLATEAU/BORD		€		
mét.	<input type="checkbox"/> P15	NOIR OPAQUE	strat. HPL / fin. <input type="checkbox"/> P94 / <input type="checkbox"/> BNE	BLANC OPTIQUE OPAQUE / NOIR	1.149,00	
	<input checked="" type="checkbox"/> P38M	LAVA OPAQUE	mél.	<input type="checkbox"/> P1CW	MATERA	1.152,00
	<input type="checkbox"/> P94	BLANC OPTIQUE OPAQUE		<input type="checkbox"/> P1DW	VESUVIO	
	<input checked="" type="checkbox"/> P151	CHANVRE OPAQUE		<input type="checkbox"/> P1EW	SASSI	
				<input checked="" type="checkbox"/> P1WW	LIMO	
				<input type="checkbox"/> P11E	VULCANO	
				<input type="checkbox"/> P13E	TERRE GLAISE	
				<input type="checkbox"/> P49W	CHÊNE NATUREL	
				<input type="checkbox"/> P84W	PIERRE PIASENTINA	
				strat. HPL / fin. <input type="checkbox"/> P510 / <input type="checkbox"/> BNE	ARDOISE / NOIR	
		laq. <input type="checkbox"/> P94	BLANC OPTIQUE OPAQUE			

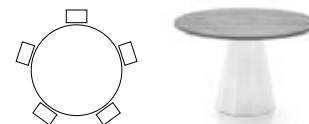

### DIX CB4804-FD 120

DIMENSIONS	L. 120	P. 120	H. 76 (73)
CARACTÉRISTIQUES	 1 pc	 KG 67,5	 MC 0,39
DÉTAILS	BORD VERTICAL - PLATEAU ÉPAISSEUR: MÉLAMINÉ/LAQUÉ DE 1,8 À 2,5 CM - STRATIFIÉ 3 CM - STRATIFIÉ (HPL) AVEC ÂME NOIRE 1 CM		



PIÉTEMENT		PLATEAU/BORD		€		
mét.	<input type="checkbox"/> P15	NOIR OPAQUE	mél.	<input type="checkbox"/> P1CW	MATERA	1.254,00
	<input checked="" type="checkbox"/> P38M	LAVA OPAQUE		<input type="checkbox"/> P1DW	VESUVIO	
	<input type="checkbox"/> P94	BLANC OPTIQUE OPAQUE		<input type="checkbox"/> P1EW	SASSI	
	<input checked="" type="checkbox"/> P151	CHANVRE OPAQUE		<input checked="" type="checkbox"/> P1WW	LIMO	
				<input type="checkbox"/> P11E	VULCANO	
				<input type="checkbox"/> P13E	TERRE GLAISE	
				<input type="checkbox"/> P49W	CHÊNE NATUREL	
				<input type="checkbox"/> P84W	PIERRE PIASENTINA	
				laq. <input type="checkbox"/> P94	BLANC OPTIQUE OPAQUE	
			strat. HPL / fin. <input type="checkbox"/> P94 / <input type="checkbox"/> BNE	BLANC OPTIQUE OPAQUE / NOIR	1.441,00	
		strat. HPL / fin. <input type="checkbox"/> P510 / <input type="checkbox"/> BNE	ARDOISE / NOIR	1.464,00		

### DIX CB4804-FD 120 E

DIMENSIONS	L. 120	P. 120	H. 76 (73)
CARACTÉRISTIQUES	 1 pc	 KG 74,9	 MC 0,39
DÉTAILS	PLATEAU ÉPAISSEUR: STRATIFIÉ (HPL) AVEC ÂME NOIRE 10 MM (BORD INCLINÉ 45° VERS L'INTÉRIEUR) - CÉRAMIQUE 12 MM (BORD VERTICAL)		



PIÉTEMENT		PLATEAU/BORD		€	
mét.	<input type="checkbox"/> P15	NOIR OPAQUE	céramique <input type="checkbox"/> P20C	ARDOISE BLANCHE	2.076,00
	<input type="checkbox"/> P94	BLANC OPTIQUE OPAQUE	<input type="checkbox"/> P21C	PIASENTINA GRISE	
			<input type="checkbox"/> P22C	CARDOSO NOIR	

# TABLES FIXES ET TABLES À RALLONGES

## DORIAN CB4815-R 130 A

DIMENSIONS	L. 130 (180)	P. 90	H. 76 (66,5)
CARACTÉRISTIQUES	1 pc	KG 78,4	MC 0,37
DÉTAILS	TABLE AVEC UNE SEULE RALLONGE ET PIÉTEMENT TOUJOURS PÉRIMÉTRAL		

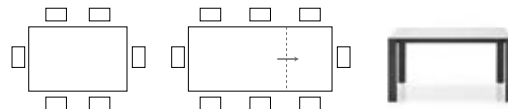

PIÉTEMENT/CAISSON		PLATEAU/RALLONGE		€
hêt. / alu.	<input type="checkbox"/> P12 / <input type="checkbox"/> P15	SMOKE / NOIR OPAQUE	<input type="checkbox"/> P1CW MATERA	1.405,00
	<input type="checkbox"/> P12 / <input type="checkbox"/> P94	SMOKE / BLANC OPTIQUE OPAQUE	<input type="checkbox"/> P1DW VESUVIO	
	<input type="checkbox"/> P132 / <input type="checkbox"/> P15	GRAPHITE / NOIR OPAQUE	<input type="checkbox"/> P1EW SASSI	
<input type="checkbox"/> P132 / <input type="checkbox"/> P94	GRAPHITE / BLANC OPTIQUE OPAQUE	<input checked="" type="checkbox"/> P1WW LIMO		
		<input type="checkbox"/> P11E VULCANO		
		<input type="checkbox"/> P13E TERRE GLAISE		
		<input type="checkbox"/> P18W BETON GRIS		
		<input type="checkbox"/> P47W CHÊNE TABAC		
		<input type="checkbox"/> P49W CHÊNE NATUREL		
		<input type="checkbox"/> P50W BRONZE OXYDE		
cér. (v) / mél.	<input type="checkbox"/> P321 / <input type="checkbox"/> P176	PLOMB / GRÈGE OPAQUE	<input type="checkbox"/> P321 / <input type="checkbox"/> P176 PLOMB / GRÈGE OPAQUE	2.074,00
	<input type="checkbox"/> P1C / <input type="checkbox"/> P176	CIMENT / GRÈGE OPAQUE	<input type="checkbox"/> P1C / <input type="checkbox"/> P176 CIMENT / GRÈGE OPAQUE	
	<input type="checkbox"/> P5C / <input type="checkbox"/> P1NW	BLANC SEL / BLANC SEL	<input type="checkbox"/> P5C / <input type="checkbox"/> P1NW BLANC SEL / BLANC SEL	
	<input checked="" type="checkbox"/> P6C / <input type="checkbox"/> P1KW	NOIR OXYDE / GRAPHITE	<input checked="" type="checkbox"/> P6C / <input type="checkbox"/> P1KW NOIR OXYDE / GRAPHITE	
	<input type="checkbox"/> P17C / <input type="checkbox"/> P94	MARBRE BLANC ALPI / BLANC OPTIQUE OPAQUE	<input type="checkbox"/> P17C / <input type="checkbox"/> P94 MARBRE BLANC ALPI / BLANC OPTIQUE OPAQUE	
	<input type="checkbox"/> P24C / <input type="checkbox"/> P1NW	ARENARIA / BLANC SEL	<input type="checkbox"/> P24C / <input type="checkbox"/> P1NW ARENARIA / BLANC SEL	
	<input type="checkbox"/> P25C / <input type="checkbox"/> P1PW	TERRA DI POMPEI / TERRE	<input type="checkbox"/> P25C / <input type="checkbox"/> P1PW TERRA DI POMPEI / TERRE	
<input checked="" type="checkbox"/> P33C / <input type="checkbox"/> P1KW	NOIR DÉSIR / GRAPHITE	<input checked="" type="checkbox"/> P33C / <input type="checkbox"/> P1KW NOIR DÉSIR / GRAPHITE		
cér. (v) / mél.	<input checked="" type="checkbox"/> P2C / <input type="checkbox"/> P94	MARBRE BLANC / BLANC OPTIQUE OPAQUE	<input checked="" type="checkbox"/> P2C / <input type="checkbox"/> P94 MARBRE BLANC / BLANC OPTIQUE OPAQUE	2.214,00
mét. / alu.	<input type="checkbox"/> P15	NOIR OPAQUE	<input type="checkbox"/> P1CW MATERA	1.583,00
	<input type="checkbox"/> P38M	LAVA OPAQUE	<input type="checkbox"/> P1DW VESUVIO	
	<input type="checkbox"/> P94	BLANC OPTIQUE OPAQUE	<input type="checkbox"/> P1EW SASSI	
			<input checked="" type="checkbox"/> P1WW LIMO	
			<input type="checkbox"/> P11E VULCANO	
			<input type="checkbox"/> P13E TERRE GLAISE	
			<input type="checkbox"/> P18W BETON GRIS	
			<input type="checkbox"/> P47W CHÊNE TABAC	
			<input type="checkbox"/> P49W CHÊNE NATUREL	
			<input type="checkbox"/> P50W BRONZE OXYDE	
cér. (v) / mél.	<input type="checkbox"/> P321 / <input type="checkbox"/> P176	PLOMB / GRÈGE OPAQUE	<input type="checkbox"/> P321 / <input type="checkbox"/> P176 PLOMB / GRÈGE OPAQUE	2.253,00
	<input type="checkbox"/> P1C / <input type="checkbox"/> P176	CIMENT / GRÈGE OPAQUE	<input type="checkbox"/> P1C / <input type="checkbox"/> P176 CIMENT / GRÈGE OPAQUE	
	<input type="checkbox"/> P5C / <input type="checkbox"/> P1NW	BLANC SEL / BLANC SEL	<input type="checkbox"/> P5C / <input type="checkbox"/> P1NW BLANC SEL / BLANC SEL	
	<input checked="" type="checkbox"/> P6C / <input type="checkbox"/> P1KW	NOIR OXYDE / GRAPHITE	<input checked="" type="checkbox"/> P6C / <input type="checkbox"/> P1KW NOIR OXYDE / GRAPHITE	
	<input type="checkbox"/> P17C / <input type="checkbox"/> P94	MARBRE BLANC ALPI / BLANC OPTIQUE OPAQUE	<input type="checkbox"/> P17C / <input type="checkbox"/> P94 MARBRE BLANC ALPI / BLANC OPTIQUE OPAQUE	
	<input type="checkbox"/> P24C / <input type="checkbox"/> P1NW	ARENARIA / BLANC SEL	<input type="checkbox"/> P24C / <input type="checkbox"/> P1NW ARENARIA / BLANC SEL	
	<input type="checkbox"/> P25C / <input type="checkbox"/> P1PW	TERRA DI POMPEI / TERRE	<input type="checkbox"/> P25C / <input type="checkbox"/> P1PW TERRA DI POMPEI / TERRE	
<input checked="" type="checkbox"/> P33C / <input type="checkbox"/> P1KW	NOIR DÉSIR / GRAPHITE	<input checked="" type="checkbox"/> P33C / <input type="checkbox"/> P1KW NOIR DÉSIR / GRAPHITE		
cér. (v) / mél.	<input checked="" type="checkbox"/> P2C / <input type="checkbox"/> P94	MARBRE BLANC / BLANC OPTIQUE OPAQUE	<input checked="" type="checkbox"/> P2C / <input type="checkbox"/> P94 MARBRE BLANC / BLANC OPTIQUE OPAQUE	2.393,00

**DORIAN CB4815-R 130 B**

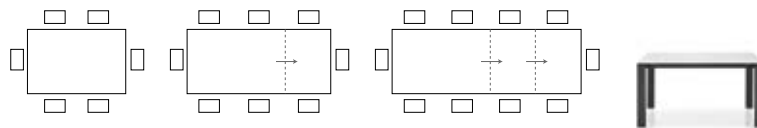

DIMENSIONS L. 130 (180) (230) | P. 90 | H. 76 (66,5)

CARACTÉRISTIQUES | | KG 86,2 | MC 0,41

DÉTAILS TABLE AVEC 2 RALLONGES ET PIÉTEMENT TOUJOURS PÉRIMÉTRAL

PIÉTEMENT/CAISSON		PLATEAU/RALLONGE		€		
hêt. / alu.	<input type="checkbox"/> P12 / <input type="checkbox"/> P15	SMOKE / NOIR OPAQUE	mél. <input type="checkbox"/> P1CW MATERA <input type="checkbox"/> P1DW VESUVIO <input type="checkbox"/> P1EW SASSI <input checked="" type="checkbox"/> P1WW LIMO <input type="checkbox"/> P11E VULCANO <input type="checkbox"/> P13E TERRE GLAISE <input type="checkbox"/> P18W BETON GRIS <input type="checkbox"/> P47W CHÊNE TABAC <input type="checkbox"/> P49W CHÊNE NATUREL <input type="checkbox"/> P50W BRONZE OXYDE	<b>1.661,00</b>		
	<input type="checkbox"/> P12 / <input type="checkbox"/> P94	SMOKE / BLANC OPTIQUE OPAQUE				
	<input type="checkbox"/> P132 / <input type="checkbox"/> P15	GRAPHITE / NOIR OPAQUE				
<input type="checkbox"/> P132 / <input type="checkbox"/> P94	GRAPHITE / BLANC OPTIQUE OPAQUE					
cér. (v) / mél.	<input type="checkbox"/> P321 / <input type="checkbox"/> P176	PLOMB / GRÈGE OPAQUE			cér. (v) / mél. <input type="checkbox"/> P1C / <input type="checkbox"/> P176 CIMENT / GRÈGE OPAQUE <input type="checkbox"/> P5C / <input type="checkbox"/> P1NW BLANC SEL / BLANC SEL <input checked="" type="checkbox"/> P6C / <input type="checkbox"/> P1KW NOIR OXYDE / GRAPHITE <input type="checkbox"/> P17C / <input type="checkbox"/> P94 MARBRE BLANC ALPI / BLANC OPTIQUE OPAQUE <input type="checkbox"/> P24C / <input type="checkbox"/> P1NW ARENARIA / BLANC SEL <input type="checkbox"/> P25C / <input type="checkbox"/> P1PW TERRA DI POMPEI / TERRE <input checked="" type="checkbox"/> P33C / <input type="checkbox"/> P1KW NOIR DÉSIR / GRAPHITE	<b>2.360,00</b>
	<input type="checkbox"/> P1C / <input type="checkbox"/> P176	CIMENT / GRÈGE OPAQUE				
	<input type="checkbox"/> P5C / <input type="checkbox"/> P1NW	BLANC SEL / BLANC SEL				
	<input checked="" type="checkbox"/> P6C / <input type="checkbox"/> P1KW	NOIR OXYDE / GRAPHITE				
	<input type="checkbox"/> P17C / <input type="checkbox"/> P94	MARBRE BLANC ALPI / BLANC OPTIQUE OPAQUE				
	<input type="checkbox"/> P24C / <input type="checkbox"/> P1NW	ARENARIA / BLANC SEL				
	<input type="checkbox"/> P25C / <input type="checkbox"/> P1PW	TERRA DI POMPEI / TERRE				
cér. (v) / mél.	<input checked="" type="checkbox"/> P2C / <input type="checkbox"/> P94	MARBRE BLANC / BLANC OPTIQUE OPAQUE	<b>2.500,00</b>			
mét. / alu.	<input type="checkbox"/> P15	NOIR OPAQUE	mél. <input type="checkbox"/> P1CW MATERA <input type="checkbox"/> P1DW VESUVIO <input type="checkbox"/> P1EW SASSI <input checked="" type="checkbox"/> P1WW LIMO <input type="checkbox"/> P11E VULCANO <input type="checkbox"/> P13E TERRE GLAISE <input type="checkbox"/> P18W BETON GRIS <input type="checkbox"/> P47W CHÊNE TABAC <input type="checkbox"/> P49W CHÊNE NATUREL <input type="checkbox"/> P50W BRONZE OXYDE	<b>1.840,00</b>		
	<input type="checkbox"/> P38M	LAVA OPAQUE				
	<input type="checkbox"/> P94	BLANC OPTIQUE OPAQUE				
cér. (v) / mél.	<input type="checkbox"/> P321 / <input type="checkbox"/> P176	PLOMB / GRÈGE OPAQUE			cér. (v) / mél. <input type="checkbox"/> P1C / <input type="checkbox"/> P176 CIMENT / GRÈGE OPAQUE <input type="checkbox"/> P5C / <input type="checkbox"/> P1NW BLANC SEL / BLANC SEL <input checked="" type="checkbox"/> P6C / <input type="checkbox"/> P1KW NOIR OXYDE / GRAPHITE <input type="checkbox"/> P17C / <input type="checkbox"/> P94 MARBRE BLANC ALPI / BLANC OPTIQUE OPAQUE <input type="checkbox"/> P24C / <input type="checkbox"/> P1NW ARENARIA / BLANC SEL <input type="checkbox"/> P25C / <input type="checkbox"/> P1PW TERRA DI POMPEI / TERRE <input checked="" type="checkbox"/> P33C / <input type="checkbox"/> P1KW NOIR DÉSIR / GRAPHITE	<b>2.538,00</b>
	<input type="checkbox"/> P1C / <input type="checkbox"/> P176	CIMENT / GRÈGE OPAQUE				
	<input type="checkbox"/> P5C / <input type="checkbox"/> P1NW	BLANC SEL / BLANC SEL				
	<input checked="" type="checkbox"/> P6C / <input type="checkbox"/> P1KW	NOIR OXYDE / GRAPHITE				
	<input type="checkbox"/> P17C / <input type="checkbox"/> P94	MARBRE BLANC ALPI / BLANC OPTIQUE OPAQUE				
	<input type="checkbox"/> P24C / <input type="checkbox"/> P1NW	ARENARIA / BLANC SEL				
	<input type="checkbox"/> P25C / <input type="checkbox"/> P1PW	TERRA DI POMPEI / TERRE				
cér. (v) / mél.	<input checked="" type="checkbox"/> P2C / <input type="checkbox"/> P94	MARBRE BLANC / BLANC OPTIQUE OPAQUE	<b>2.678,00</b>			



# TABLES FIXES ET TABLES À RALLONGES

## DORIAN CB4815-R 160 A

DIMENSIONS	L. 160 (210)	P. 90	H. 76 (66,5)
CARACTÉRISTIQUES	1 pc	KG 88,9	MC 0,38
DÉTAILS	TABLE AVEC UNE SEULE RALLONGE ET PIÉTEMENT TOUJOURS PÉRIMÉTRAL		

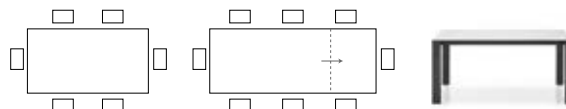

PIÉTEMENT/CAISSON		PLATEAU/RALLONGE		€
hêt. / alu.	<input type="checkbox"/> P12 / <input type="checkbox"/> P15	SMOKE / NOIR OPAQUE	<input type="checkbox"/> P1CW MATERA	1.456,00
	<input type="checkbox"/> P12 / <input type="checkbox"/> P94	SMOKE / BLANC OPTIQUE OPAQUE	<input type="checkbox"/> P1DW VESUVIO	
	<input type="checkbox"/> P132 / <input type="checkbox"/> P15	GRAPHITE / NOIR OPAQUE	<input type="checkbox"/> P1EW SASSI	
<input type="checkbox"/> P132 / <input type="checkbox"/> P94	GRAPHITE / BLANC OPTIQUE OPAQUE	<input checked="" type="checkbox"/> P1WW LIMO		
		<input type="checkbox"/> P11E VULCANO		
		<input type="checkbox"/> P13E TERRE GLAISE		
		<input type="checkbox"/> P18W BETON GRIS		
		<input type="checkbox"/> P47W CHÊNE TABAC		
		<input type="checkbox"/> P49W CHÊNE NATUREL		
		<input type="checkbox"/> P50W BRONZE OXYDE		
cér. (v) / mél.	<input type="checkbox"/> P321 / <input type="checkbox"/> P176	PLOMB / GRÈGE OPAQUE	<input type="checkbox"/> P321 / <input type="checkbox"/> P176 PLOMB / GRÈGE OPAQUE	2.393,00
	<input type="checkbox"/> P1C / <input type="checkbox"/> P176	CIMENT / GRÈGE OPAQUE	<input type="checkbox"/> P1C / <input type="checkbox"/> P176 CIMENT / GRÈGE OPAQUE	
	<input type="checkbox"/> P5C / <input type="checkbox"/> P1NW	BLANC SEL / BLANC SEL	<input type="checkbox"/> P5C / <input type="checkbox"/> P1NW BLANC SEL / BLANC SEL	
	<input checked="" type="checkbox"/> P6C / <input type="checkbox"/> P1KW	NOIR OXYDE / GRAPHITE	<input checked="" type="checkbox"/> P6C / <input type="checkbox"/> P1KW NOIR OXYDE / GRAPHITE	
	<input type="checkbox"/> P17C / <input type="checkbox"/> P94	MARBRE BLANC ALPI / BLANC OPTIQUE OPAQUE	<input type="checkbox"/> P17C / <input type="checkbox"/> P94 MARBRE BLANC ALPI / BLANC OPTIQUE OPAQUE	
	<input type="checkbox"/> P24C / <input type="checkbox"/> P1NW	ARENARIA / BLANC SEL	<input type="checkbox"/> P24C / <input type="checkbox"/> P1NW ARENARIA / BLANC SEL	
cér. (v) / mél.	<input type="checkbox"/> P25C / <input type="checkbox"/> P1PW	TERRA DI POMPEI / TERRE	<input type="checkbox"/> P25C / <input type="checkbox"/> P1PW TERRA DI POMPEI / TERRE	2.668,00
	<input checked="" type="checkbox"/> P33C / <input type="checkbox"/> P1KW	NOIR DÉsir / GRAPHITE	<input checked="" type="checkbox"/> P33C / <input type="checkbox"/> P1KW NOIR DÉsir / GRAPHITE	
mét. / alu.	<input type="checkbox"/> P15	NOIR OPAQUE	<input type="checkbox"/> P2C / <input type="checkbox"/> P94 MARBRE BLANC / BLANC OPTIQUE OPAQUE	1.636,00
	<input type="checkbox"/> P38M	LAVA OPAQUE		
<input type="checkbox"/> P94	BLANC OPTIQUE OPAQUE			
		<input type="checkbox"/> P1CW MATERA		
		<input type="checkbox"/> P1DW VESUVIO		
		<input type="checkbox"/> P1EW SASSI		
		<input checked="" type="checkbox"/> P1WW LIMO		
		<input type="checkbox"/> P11E VULCANO		
		<input type="checkbox"/> P13E TERRE GLAISE		
		<input type="checkbox"/> P18W BETON GRIS		
		<input type="checkbox"/> P47W CHÊNE TABAC		
		<input type="checkbox"/> P49W CHÊNE NATUREL		
		<input type="checkbox"/> P50W BRONZE OXYDE		
cér. (v) / mél.	<input type="checkbox"/> P321 / <input type="checkbox"/> P176	PLOMB / GRÈGE OPAQUE	<input type="checkbox"/> P321 / <input type="checkbox"/> P176 PLOMB / GRÈGE OPAQUE	2.571,00
	<input type="checkbox"/> P1C / <input type="checkbox"/> P176	CIMENT / GRÈGE OPAQUE	<input type="checkbox"/> P1C / <input type="checkbox"/> P176 CIMENT / GRÈGE OPAQUE	
	<input type="checkbox"/> P5C / <input type="checkbox"/> P1NW	BLANC SEL / BLANC SEL	<input type="checkbox"/> P5C / <input type="checkbox"/> P1NW BLANC SEL / BLANC SEL	
	<input checked="" type="checkbox"/> P6C / <input type="checkbox"/> P1KW	NOIR OXYDE / GRAPHITE	<input checked="" type="checkbox"/> P6C / <input type="checkbox"/> P1KW NOIR OXYDE / GRAPHITE	
	<input type="checkbox"/> P17C / <input type="checkbox"/> P94	MARBRE BLANC ALPI / BLANC OPTIQUE OPAQUE	<input type="checkbox"/> P17C / <input type="checkbox"/> P94 MARBRE BLANC ALPI / BLANC OPTIQUE OPAQUE	
	<input type="checkbox"/> P24C / <input type="checkbox"/> P1NW	ARENARIA / BLANC SEL	<input type="checkbox"/> P24C / <input type="checkbox"/> P1NW ARENARIA / BLANC SEL	
cér. (v) / mél.	<input type="checkbox"/> P25C / <input type="checkbox"/> P1PW	TERRA DI POMPEI / TERRE	<input type="checkbox"/> P25C / <input type="checkbox"/> P1PW TERRA DI POMPEI / TERRE	2.846,00
	<input checked="" type="checkbox"/> P33C / <input type="checkbox"/> P1KW	NOIR DÉsir / GRAPHITE	<input checked="" type="checkbox"/> P33C / <input type="checkbox"/> P1KW NOIR DÉsir / GRAPHITE	

**DORIAN CB4815-R 160 B**

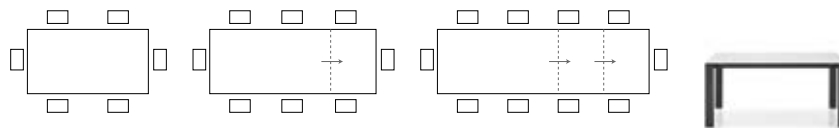

**DIMENSIONS** L. 160 (210) (260) | P. 90 | H. 76 (66,5)

**CARACTÉRISTIQUES** 1 pc | | **KG** 96,7 | **MC** 0,43

**DÉTAILS** TABLE AVEC 2 RALLONGES ET PIÉTEMENT TOUJOURS PÉRIMÉTRAL

PIÉTEMENT/CAISSON		PLATEAU/RALLONGE		€		
hêt. / alu.	<input type="checkbox"/> P12 / <input type="checkbox"/> P15	SMOKE / NOIR OPAQUE	mél. <input type="checkbox"/> P1CW MATERA <input type="checkbox"/> P1DW VESUVIO <input type="checkbox"/> P1EW SASSI <input checked="" type="checkbox"/> P1WW LIMO <input type="checkbox"/> P11E VULCANO <input type="checkbox"/> P13E TERRE GLAISE <input type="checkbox"/> P18W BETON GRIS <input type="checkbox"/> P47W CHÊNE TABAC <input type="checkbox"/> P49W CHÊNE NATUREL <input type="checkbox"/> P50W BRONZE OXYDE	<b>1.714,00</b>		
	<input type="checkbox"/> P12 / <input type="checkbox"/> P94	SMOKE / BLANC OPTIQUE OPAQUE				
	<input type="checkbox"/> P132 / <input type="checkbox"/> P15	GRAPHITE / NOIR OPAQUE				
<input type="checkbox"/> P132 / <input type="checkbox"/> P94	GRAPHITE / BLANC OPTIQUE OPAQUE					
cér. (v) / mél.	<input type="checkbox"/> P321 / <input type="checkbox"/> P176	PLOMB / GRÈGE OPAQUE			<input type="checkbox"/> P1CW MATERA <input type="checkbox"/> P1DW VESUVIO <input type="checkbox"/> P1EW SASSI <input checked="" type="checkbox"/> P1WW LIMO <input type="checkbox"/> P11E VULCANO <input type="checkbox"/> P13E TERRE GLAISE <input type="checkbox"/> P18W BETON GRIS <input type="checkbox"/> P47W CHÊNE TABAC <input type="checkbox"/> P49W CHÊNE NATUREL <input type="checkbox"/> P50W BRONZE OXYDE	<b>2.679,00</b>
	<input type="checkbox"/> P1C / <input type="checkbox"/> P176	CIMENT / GRÈGE OPAQUE				
	<input type="checkbox"/> P5C / <input type="checkbox"/> P1NW	BLANC SEL / BLANC SEL				
	<input checked="" type="checkbox"/> P6C / <input type="checkbox"/> P1KW	NOIR OXYDE / GRAPHITE				
	<input type="checkbox"/> P17C / <input type="checkbox"/> P94	MARBRE BLANC ALPI / BLANC OPTIQUE OPAQUE				
	<input type="checkbox"/> P24C / <input type="checkbox"/> P1NW	ARENARIA / BLANC SEL				
	<input type="checkbox"/> P25C / <input type="checkbox"/> P1PW	TERRA DI POMPEI / TERRE				
<input checked="" type="checkbox"/> P33C / <input type="checkbox"/> P1KW	NOIR DÉSIR / GRAPHITE					
cér. (v) / mél.	<input checked="" type="checkbox"/> P2C / <input type="checkbox"/> P94	MARBRE BLANC / BLANC OPTIQUE OPAQUE	<b>2.955,00</b>			
mét. / alu.	<input type="checkbox"/> P15	NOIR OPAQUE	mél. <input type="checkbox"/> P1CW MATERA <input type="checkbox"/> P1DW VESUVIO <input type="checkbox"/> P1EW SASSI <input checked="" type="checkbox"/> P1WW LIMO <input type="checkbox"/> P11E VULCANO <input type="checkbox"/> P13E TERRE GLAISE <input type="checkbox"/> P18W BETON GRIS <input type="checkbox"/> P47W CHÊNE TABAC <input type="checkbox"/> P49W CHÊNE NATUREL <input type="checkbox"/> P50W BRONZE OXYDE	<b>1.893,00</b>		
	<input type="checkbox"/> P38M	LAVA OPAQUE				
	<input type="checkbox"/> P94	BLANC OPTIQUE OPAQUE				
cér. (v) / mél.	<input type="checkbox"/> P321 / <input type="checkbox"/> P176	PLOMB / GRÈGE OPAQUE			<input type="checkbox"/> P1CW MATERA <input type="checkbox"/> P1DW VESUVIO <input type="checkbox"/> P1EW SASSI <input checked="" type="checkbox"/> P1WW LIMO <input type="checkbox"/> P11E VULCANO <input type="checkbox"/> P13E TERRE GLAISE <input type="checkbox"/> P18W BETON GRIS <input type="checkbox"/> P47W CHÊNE TABAC <input type="checkbox"/> P49W CHÊNE NATUREL <input type="checkbox"/> P50W BRONZE OXYDE	<b>2.857,00</b>
	<input type="checkbox"/> P1C / <input type="checkbox"/> P176	CIMENT / GRÈGE OPAQUE				
	<input type="checkbox"/> P5C / <input type="checkbox"/> P1NW	BLANC SEL / BLANC SEL				
	<input checked="" type="checkbox"/> P6C / <input type="checkbox"/> P1KW	NOIR OXYDE / GRAPHITE				
	<input type="checkbox"/> P17C / <input type="checkbox"/> P94	MARBRE BLANC ALPI / BLANC OPTIQUE OPAQUE				
	<input type="checkbox"/> P24C / <input type="checkbox"/> P1NW	ARENARIA / BLANC SEL				
	<input type="checkbox"/> P25C / <input type="checkbox"/> P1PW	TERRA DI POMPEI / TERRE				
<input checked="" type="checkbox"/> P33C / <input type="checkbox"/> P1KW	NOIR DÉSIR / GRAPHITE					
cér. (v) / mél.	<input checked="" type="checkbox"/> P2C / <input type="checkbox"/> P94	MARBRE BLANC / BLANC OPTIQUE OPAQUE	<b>3.132,00</b>			

**DORIAN CB4815-R 160 E**

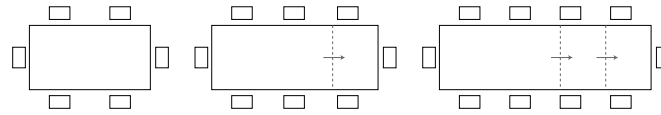

DIMENSIONS L. 160 (210) (260) | P. 90 | H. 76 (69,5)

CARACTÉRISTIQUES | | KG 71,0 | MC 0,36 |

DÉTAILS TABLE À 2 RALLONGES ET PIÉTEMENT TOUJOURS PÉRIMÉTRAL - PLATEAU ÉPAISSEUR: STRATIFIÉ (HPL) AVEC ÂME NOIRE 10 MM (BORD INCLINÉ 45° VERS L'INTÉRIEUR) - CÉRAMIQUE 12 MM (BORD VERTICAL)

PIÉTEMENT/CAISSON		PLATEAU/RALLONGE		€
alu.	<input type="checkbox"/> P15	NOIR OPAQUE	céramique / strat. <input type="checkbox"/> P20C / <input type="checkbox"/> P9AW ARDOISE BLANCHE / BLANC	3.311,00
	<input type="checkbox"/> P94	BLANC OPTIQUE OPAQUE	<input type="checkbox"/> P21C / <input type="checkbox"/> P9BW PIASENTINA GRISE / NOIR	
			<input type="checkbox"/> P22C / <input type="checkbox"/> P9BW CARDOSO NOIR / NOIR	

**DORIAN CB4815-R 160 C**

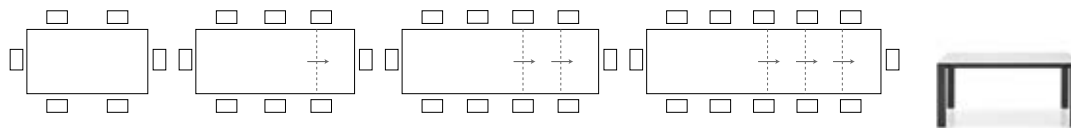

DIMENSIONS L. 160 (210) (260) (310) | P. 90 | H. 76 (66,5)

CARACTÉRISTIQUES 1 pc | KG 102,1 | MC 0,43

DÉTAILS TABLE AVEC 3 RALLONGES ET PIÉTEMENT TOUJOURS PÉRIMÉTRAL

PIÉTEMENT/CAISSON	PLATEAU/RALLONGE	€
hêt. / alu. <input type="checkbox"/> P12 / <input type="checkbox"/> P15 SMOKE / NOIR OPAQUE <input type="checkbox"/> P12 / <input type="checkbox"/> P94 SMOKE / BLANC OPTIQUE OPAQUE <input type="checkbox"/> P132 / <input type="checkbox"/> P15 GRAPHITE / NOIR OPAQUE <input type="checkbox"/> P132 / <input type="checkbox"/> P94 GRAPHITE / BLANC OPTIQUE OPAQUE	mél. <input type="checkbox"/> P1CW MATERA <input type="checkbox"/> P1DW VESUVIO <input type="checkbox"/> P1EW SASSI <input checked="" type="checkbox"/> P1WW LIMO <input type="checkbox"/> P11E VULCANO <input type="checkbox"/> P13E TERRE GLAISE <input type="checkbox"/> P18W BETON GRIS <input type="checkbox"/> P47W CHÊNE TABAC <input type="checkbox"/> P49W CHÊNE NATUREL <input type="checkbox"/> P50W BRONZE OXYDE	1.992,00
	cér. (v) / mél. <input type="checkbox"/> P321 / <input type="checkbox"/> P176 PLOMB / GRÈGE OPAQUE <input type="checkbox"/> P1C / <input type="checkbox"/> P176 CIMENT / GRÈGE OPAQUE <input type="checkbox"/> P5C / <input type="checkbox"/> P1NW BLANC SEL / BLANC SEL <input checked="" type="checkbox"/> P6C / <input type="checkbox"/> P1KW NOIR OXYDE / GRAPHITE <input type="checkbox"/> P17C / <input type="checkbox"/> P94 MARBRE BLANC ALPI / BLANC OPTIQUE OPAQUE <input type="checkbox"/> P24C / <input type="checkbox"/> P1NW ARENARIA / BLANC SEL <input type="checkbox"/> P25C / <input type="checkbox"/> P1PW TERRA DI POMPEI / TERRE <input checked="" type="checkbox"/> P33C / <input type="checkbox"/> P1KW NOIR DÉSIR / GRAPHITE	2.986,00
	cér. (v) / mél. <input checked="" type="checkbox"/> P2C / <input type="checkbox"/> P94 MARBRE BLANC / BLANC OPTIQUE OPAQUE	3.262,00
mét. / alu. <input type="checkbox"/> P15 NOIR OPAQUE <input type="checkbox"/> P38M LAVA OPAQUE <input type="checkbox"/> P94 BLANC OPTIQUE OPAQUE	mél. <input type="checkbox"/> P1CW MATERA <input type="checkbox"/> P1DW VESUVIO <input type="checkbox"/> P1EW SASSI <input checked="" type="checkbox"/> P1WW LIMO <input type="checkbox"/> P11E VULCANO <input type="checkbox"/> P13E TERRE GLAISE <input type="checkbox"/> P18W BETON GRIS <input type="checkbox"/> P47W CHÊNE TABAC <input type="checkbox"/> P49W CHÊNE NATUREL <input type="checkbox"/> P50W BRONZE OXYDE	2.170,00
	cér. (v) / mél. <input type="checkbox"/> P321 / <input type="checkbox"/> P176 PLOMB / GRÈGE OPAQUE <input type="checkbox"/> P1C / <input type="checkbox"/> P176 CIMENT / GRÈGE OPAQUE <input type="checkbox"/> P5C / <input type="checkbox"/> P1NW BLANC SEL / BLANC SEL <input checked="" type="checkbox"/> P6C / <input type="checkbox"/> P1KW NOIR OXYDE / GRAPHITE <input type="checkbox"/> P17C / <input type="checkbox"/> P94 MARBRE BLANC ALPI / BLANC OPTIQUE OPAQUE <input type="checkbox"/> P24C / <input type="checkbox"/> P1NW ARENARIA / BLANC SEL <input type="checkbox"/> P25C / <input type="checkbox"/> P1PW TERRA DI POMPEI / TERRE <input checked="" type="checkbox"/> P33C / <input type="checkbox"/> P1KW NOIR DÉSIR / GRAPHITE	3.164,00
	cér. (v) / mél. <input checked="" type="checkbox"/> P2C / <input type="checkbox"/> P94 MARBRE BLANC / BLANC OPTIQUE OPAQUE	3.440,00

**DUEL CB4850-FR 200**

DIMENSIONS L. 200 | P. 100 | H. 76 (69)

CARACTÉRISTIQUES 1 pc | KG 107,6 | MC 0,72

DÉTAILS PLATEAU RECTANGULAIRE - BORD VERTICAL - PLATEAU ÉPAISSEUR: ECO-STONE 18MM - CÉRAMIQUE 12MM - PLAQUÉ CHÊNE 40MM

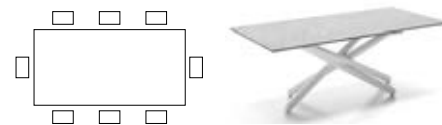

PIÉTEMENT	PLATEAU	€
mét. <input type="checkbox"/> P15 NOIR OPAQUE <input type="checkbox"/> P38M LAVA OPAQUE <input type="checkbox"/> P94 BLANC OPTIQUE OPAQUE	plaqué chê. <input type="checkbox"/> P19W CHÊNE NATUREL	2.514,00
	cér. (v) <input type="checkbox"/> P17C MARBRE BLANC ALPI	2.909,00

## DUEL CB4850-R 200

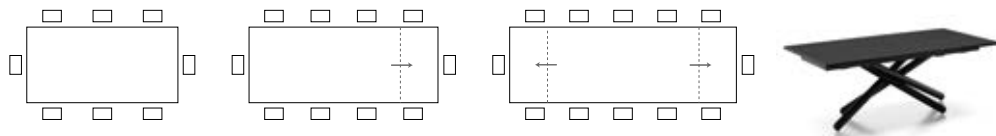

DIMENSIONS	L. 200 (250) (300)	P. 100	H. 76 (65)	
CARACTÉRISTIQUES	1 pc		KG 189,3	MC 0,99
DÉTAILS	2 RALLONGES LATÉRALES AVEC OUVERTURE INDIVIDUELLE			

PIÉTEMENT/CAISSON		PLATEAU ET RALLONGE		€
mét.	<input type="checkbox"/> P15 NOIR OPAQUE <input type="checkbox"/> P38M LAVA OPAQUE <input type="checkbox"/> P94 BLANC OPTIQUE OPAQUE	cér. (v)	<input type="checkbox"/> P1C CIMENT <input type="checkbox"/> P5C BLANC SEL <input checked="" type="checkbox"/> P6C NOIR OXYDE <input type="checkbox"/> P17C MARBRE BLANC ALPI <input type="checkbox"/> P24C ARENARIA <input type="checkbox"/> P25C TERRA DI POMPEI <input checked="" type="checkbox"/> P33C NOIR DÉSIR	4.377,00
		cér. (v)	<input checked="" type="checkbox"/> P2C MARBRE BLANC	4.657,00

## EASY CB4813-FD 80 E

DIMENSIONS	L. 80	P. 80	H. 75 (72)	
CARACTÉRISTIQUES	1 pc		KG 25,0	MC 0,19  x4

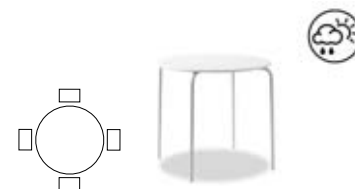

PIÉTEMENT/PLATEAU		€
mét.	<input type="checkbox"/> P8L VERT THYM OPAQUE <input type="checkbox"/> P15 NOIR OPAQUE <input type="checkbox"/> P94 BLANC OPTIQUE OPAQUE	680,00

## EASY CB4813-FQ 80 E

DIMENSIONS	L. 80	P. 80	H. 75 (72)	
CARACTÉRISTIQUES	1 pc		KG 25,4	MC 0,19  x4

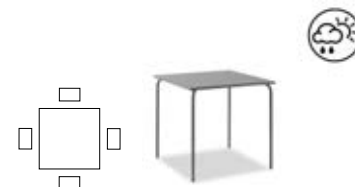

PIÉTEMENT/PLATEAU		€
mét.	<input type="checkbox"/> P8L VERT THYM OPAQUE <input type="checkbox"/> P15 NOIR OPAQUE <input type="checkbox"/> P94 BLANC OPTIQUE OPAQUE	680,00

## EASY CB4813-FR 120 E

DIMENSIONS	L. 120	P. 80	H. 75 (72)	
CARACTÉRISTIQUES	1 pc		KG 35,5	MC 0,22  x4

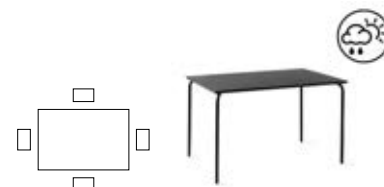

PIÉTEMENT/PLATEAU		€
mét.	<input type="checkbox"/> P8L VERT THYM OPAQUE <input type="checkbox"/> P15 NOIR OPAQUE <input type="checkbox"/> P94 BLANC OPTIQUE OPAQUE	1.009,00

# TABLES FIXES ET TABLES À RALLONGES

## ELLISSE CB4858-FE 200

DIMENSIONS	L. 200	P. 100	H. 75 (69)
CARACTÉRISTIQUES	1 pc	KG 203,1	MC 0,84

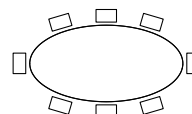

PIÉTEMENT		PLATEAU		€
mét.	<input type="checkbox"/> P15 NOIR OPAQUE	cér. (v)	<input type="checkbox"/> P17C MARBRE BLANC ALPI	2.752,00
	<input type="checkbox"/> P38M LAVA OPAQUE		<input type="checkbox"/> P24C ARENARIA	
	<input type="checkbox"/> P94 BLANC OPTIQUE OPAQUE		<input type="checkbox"/> P25C TERRA DI POMPEI	
	<input checked="" type="checkbox"/> P151 CHANVRE OPAQUE			

## ELLISSE CB4858-R 160

DIMENSIONS	L. 160 (200) (240)	P. 90	H. 77 (65)
CARACTÉRISTIQUES	1 pc	KG 186,0	MC 0,67
DÉTAILS	2 RALLONGES LATÉRALES AVEC OUVERTURE INDIVIDUELLE		

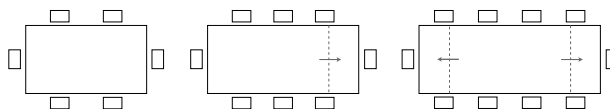

PIÉTEMENT/CAISSON		PLATEAU ET RALLONGE		€
mét.	<input type="checkbox"/> P15 NOIR OPAQUE	cér. (v)	<input type="checkbox"/> P5C BLANC SEL	3.918,00
	<input type="checkbox"/> P38M LAVA OPAQUE		<input checked="" type="checkbox"/> P6C NOIR OXYDE	
	<input type="checkbox"/> P94 BLANC OPTIQUE OPAQUE		<input type="checkbox"/> P17C MARBRE BLANC ALPI	
	<input checked="" type="checkbox"/> P151 CHANVRE OPAQUE		<input type="checkbox"/> P24C ARENARIA	
			<input type="checkbox"/> P25C TERRA DI POMPEI	
			<input checked="" type="checkbox"/> P33C NOIR DÉSIR	
		cér. (v)	<input checked="" type="checkbox"/> P2C MARBRE BLANC	4.192,00

## ELLISSE CB4858-R 200

DIMENSIONS	L. 200 (250) (300)	P. 100	H. 77 (65)
CARACTÉRISTIQUES	1 pc	KG 229,0	MC 0,86
DÉTAILS	2 RALLONGES LATÉRALES AVEC OUVERTURE INDIVIDUELLE		

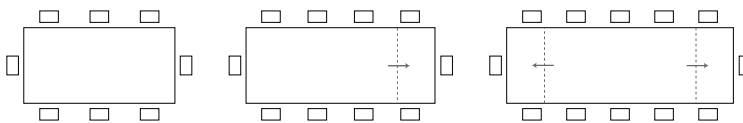

PIÉTEMENT/CAISSON		PLATEAU ET RALLONGE		€
mét.	<input type="checkbox"/> P15 NOIR OPAQUE	cér. (v)	<input type="checkbox"/> P1C CIMENT	4.299,00
	<input type="checkbox"/> P38M LAVA OPAQUE		<input type="checkbox"/> P5C BLANC SEL	
	<input type="checkbox"/> P94 BLANC OPTIQUE OPAQUE		<input checked="" type="checkbox"/> P6C NOIR OXYDE	
	<input checked="" type="checkbox"/> P151 CHANVRE OPAQUE		<input type="checkbox"/> P17C MARBRE BLANC ALPI	
			<input type="checkbox"/> P24C ARENARIA	
			<input type="checkbox"/> P25C TERRA DI POMPEI	
			<input checked="" type="checkbox"/> P33C NOIR DÉSIR	
		cér. (v)	<input checked="" type="checkbox"/> P2C MARBRE BLANC	4.578,00

# TABLES FIXES ET TABLES À RALLONGES

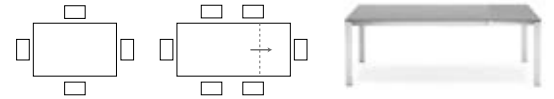

## EMINENCE CB4724-R 110 A

DIMENSIONS	L. 110 (155)	P. 70	H. 76 (66,5)
CARACTÉRISTIQUES	1 pc	KG 52,0	MC 0,24
DÉTAILS	TABLE AVEC UNE SEULE RALLONGE ET PIÉTEMENT TOUJOURS PÉRIMÉTRAL		



PIÉTEMENT/CAISSON		PLATEAU/RALLONGE		€	
mét. / alu.	<input type="checkbox"/> P15	NOIR OPAQUE	<input type="checkbox"/> P1CW	MATERA	1.016,00
	<input type="checkbox"/> P16	GRIS OPAQUE	<input type="checkbox"/> P1DW	VESUVIO	
	<input type="checkbox"/> P94	BLANC OPTIQUE OPAQUE	<input type="checkbox"/> P1EW	SASSI	
	<input type="checkbox"/> P95	ACIER SATINÉ	<input checked="" type="checkbox"/> P1WW	LIMO	
	<input type="checkbox"/> P176	GRÈGE OPAQUE	<input type="checkbox"/> P11E	VULCANO	
			<input type="checkbox"/> P13E	TERRE GLAISE	
			<input type="checkbox"/> P18W	BETON GRIS	
			<input type="checkbox"/> P49W	CHÊNE NATUREL	
			<input type="checkbox"/> P50W	BRONZE OXYDE	
			<input type="checkbox"/> P84W	PIERRE PIASENTINA	
		mét.	<input type="checkbox"/> P94	BLANC OPTIQUE OPAQUE	1.103,00
		verre trempé / mét.	<input type="checkbox"/> GEW / <input type="checkbox"/> P94	SÉRIGRAPHIÉ EXTRACLAIR / BLANC OPTIQUE OPAQUE	1.169,00
		cér. (v) / mét.	<input type="checkbox"/> P1C / <input type="checkbox"/> P176	CIMENT / GRÈGE OPAQUE	1.623,00
			<input type="checkbox"/> P5C / <input type="checkbox"/> P1NW	BLANC SEL / BLANC SEL	
			<input checked="" type="checkbox"/> P6C / <input checked="" type="checkbox"/> P1KW	NOIR OXYDE / GRAPHITE	
			<input type="checkbox"/> P25C / <input type="checkbox"/> P1PW	TERRA DI POMPEI / TERRE	
		cér. (v) / mét.	<input checked="" type="checkbox"/> P2C / <input checked="" type="checkbox"/> P94	MARBRE BLANC / BLANC OPTIQUE OPAQUE	1.755,00

**EMINENCE CB4724-R 130 A**

DIMENSIONS	L. 130 (180)	P. 90	H. 76 (66,5)
CARACTÉRISTIQUES	 1 pc	 KG 75,1	 MC 0,34
DÉTAILS	TABLE AVEC UNE SEULE RALLONGE ET PIÉTEMENT TOUJOURS PÉRIMÉTRAL		

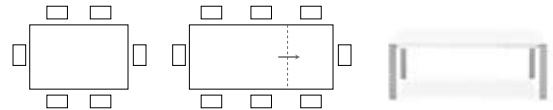

PIÉTEMENT/CAISSON		PLATEAU/RALLONGE	€	
mét. / alu.	<input type="checkbox"/> P15	NOIR OPAQUE	1.106,00	
	<input type="checkbox"/> P16	GRIS OPAQUE		
	<input type="checkbox"/> P94	BLANC OPTIQUE OPAQUE		
	<input type="checkbox"/> P95	ACIER SATINÉ		
	<input type="checkbox"/> P176	GRÈGE OPAQUE		
	mél.			<input type="checkbox"/> P1CW MATERA
				<input type="checkbox"/> P1DW VESUVIO
				<input type="checkbox"/> P1EW SASSI
				<input checked="" type="checkbox"/> P1WW LIMO
				<input type="checkbox"/> P11E VULCANO
		<input type="checkbox"/> P13E TERRE GLAISE		
		<input type="checkbox"/> P18W BETON GRIS		
		<input type="checkbox"/> P47W CHÊNE TABAC		
		<input type="checkbox"/> P49W CHÊNE NATUREL		
		<input type="checkbox"/> P50W BRONZE OXYDE		
		<input type="checkbox"/> P84W PIERRE PIASENTINA		
		mél. <input type="checkbox"/> P94 BLANC OPTIQUE OPAQUE	1.251,00	
		verre trempé / mél. <input type="checkbox"/> GEW / <input type="checkbox"/> P94 SÉRIGRAPHIÉ EXTRACLAIR / BLANC OPTIQUE OPAQUE	1.334,00	
cér. (v) / mél.		<input type="checkbox"/> P321 / <input type="checkbox"/> P176 PLOMB / GRÈGE OPAQUE	1.842,00	
		<input type="checkbox"/> P1C / <input type="checkbox"/> P176 CIMENT / GRÈGE OPAQUE		
		<input type="checkbox"/> P5C / <input type="checkbox"/> P1NW BLANC SEL / BLANC SEL		
		<input checked="" type="checkbox"/> P6C / <input type="checkbox"/> P1KW NOIR OXYDE / GRAPHITE		
		<input type="checkbox"/> P17C / <input type="checkbox"/> P94 MARBRE BLANC ALPI / BLANC OPTIQUE OPAQUE		
		<input type="checkbox"/> P25C / <input type="checkbox"/> P1PW TERRA DI POMPEI / TERRE		
		cér. (v) / mél. <input checked="" type="checkbox"/> P2C / <input type="checkbox"/> P94 MARBRE BLANC / BLANC OPTIQUE OPAQUE	1.987,00	
hêt. / alu.	<input type="checkbox"/> P94 / <input type="checkbox"/> P15	BLANC OPTIQUE OPAQUE / NOIR OPAQUE	1.155,00	
	<input type="checkbox"/> P94 / <input type="checkbox"/> P16	BLANC OPTIQUE OPAQUE / GRIS OPAQUE		
	<input type="checkbox"/> P94	BLANC OPTIQUE OPAQUE		
	<input type="checkbox"/> P94 / <input type="checkbox"/> P95	BLANC OPTIQUE OPAQUE / ACIER SATINÉ		
	<input type="checkbox"/> P94 / <input type="checkbox"/> P176	BLANC OPTIQUE OPAQUE / GRÈGE OPAQUE		
	<input type="checkbox"/> P132 / <input type="checkbox"/> P15	GRAPHITE / NOIR OPAQUE		
	<input type="checkbox"/> P132 / <input type="checkbox"/> P16	GRAPHITE / GRIS OPAQUE		
	<input type="checkbox"/> P132 / <input type="checkbox"/> P94	GRAPHITE / BLANC OPTIQUE OPAQUE		
	<input type="checkbox"/> P132 / <input type="checkbox"/> P95	GRAPHITE / ACIER SATINÉ		
	<input type="checkbox"/> P132 / <input type="checkbox"/> P176	GRAPHITE / GRÈGE OPAQUE		
	<input type="checkbox"/> P201 / <input type="checkbox"/> P15	NOYER / NOIR OPAQUE		
	<input type="checkbox"/> P201 / <input type="checkbox"/> P16	NOYER / GRIS OPAQUE		
	<input type="checkbox"/> P201 / <input type="checkbox"/> P94	NOYER / BLANC OPTIQUE OPAQUE		
	<input type="checkbox"/> P201 / <input type="checkbox"/> P95	NOYER / ACIER SATINÉ		
	<input type="checkbox"/> P201 / <input type="checkbox"/> P176	NOYER / GRÈGE OPAQUE		
	mél.			<input type="checkbox"/> P1CW MATERA
				<input type="checkbox"/> P1DW VESUVIO
				<input type="checkbox"/> P1EW SASSI
				<input checked="" type="checkbox"/> P1WW LIMO
				<input type="checkbox"/> P11E VULCANO
				<input type="checkbox"/> P13E TERRE GLAISE
				<input type="checkbox"/> P18W BETON GRIS
				<input type="checkbox"/> P47W CHÊNE TABAC
				<input type="checkbox"/> P49W CHÊNE NATUREL
		<input type="checkbox"/> P50W BRONZE OXYDE		
		<input type="checkbox"/> P84W PIERRE PIASENTINA		
		mél. <input type="checkbox"/> P94 BLANC OPTIQUE OPAQUE	1.298,00	
		verre trempé / mél. <input type="checkbox"/> GEW / <input type="checkbox"/> P94 SÉRIGRAPHIÉ EXTRACLAIR / BLANC OPTIQUE OPAQUE	1.382,00	
cér. (v) / mél.		<input type="checkbox"/> P321 / <input type="checkbox"/> P176 PLOMB / GRÈGE OPAQUE	1.890,00	
		<input type="checkbox"/> P1C / <input type="checkbox"/> P176 CIMENT / GRÈGE OPAQUE		
		<input type="checkbox"/> P5C / <input type="checkbox"/> P1NW BLANC SEL / BLANC SEL		
		<input checked="" type="checkbox"/> P6C / <input type="checkbox"/> P1KW NOIR OXYDE / GRAPHITE		
		<input type="checkbox"/> P17C / <input type="checkbox"/> P94 MARBRE BLANC ALPI / BLANC OPTIQUE OPAQUE		
		<input type="checkbox"/> P25C / <input type="checkbox"/> P1PW TERRA DI POMPEI / TERRE		
		cér. (v) / mél. <input checked="" type="checkbox"/> P2C / <input type="checkbox"/> P94 MARBRE BLANC / BLANC OPTIQUE OPAQUE	2.035,00	



# TABLES FIXES ET TABLES À RALLONGES

## EMINENCE CB4724-R 130 A

DIMENSIONS	L. 130 (180)	P. 90	H. 76 (66,5)
CARACTÉRISTIQUES	1 pc	KG 75,1	MC 0,34
DÉTAILS	TABLE AVEC UNE SEULE RALLONGE ET PIÈTEMENT TOUJOURS PÉRIMÉTRAL		

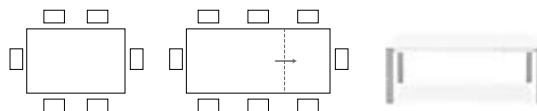

PIÈTEMENT/CAISSON		PLATEAU/RALLONGE	€		
frê. / alu.	<input type="checkbox"/> P12 / <input type="checkbox"/> P15	SMOKE / NOIR OPAQUE	1.263,00		
	<input type="checkbox"/> P12 / <input type="checkbox"/> P16	SMOKE / GRIS OPAQUE			
	<input type="checkbox"/> P12 / <input type="checkbox"/> P94	SMOKE / BLANC OPTIQUE OPAQUE			
	<input type="checkbox"/> P12 / <input type="checkbox"/> P95	SMOKE / ACIER SATINÉ			
	<input type="checkbox"/> P12 / <input type="checkbox"/> P176	SMOKE / GRÈGE OPAQUE			
	<input type="checkbox"/> P19W / <input type="checkbox"/> P15	CHÊNE NATUREL / NOIR OPAQUE			
	<input type="checkbox"/> P19W / <input type="checkbox"/> P16	CHÊNE NATUREL / GRIS OPAQUE			
	<input type="checkbox"/> P19W / <input type="checkbox"/> P94	CHÊNE NATUREL / BLANC OPTIQUE OPAQUE			
	<input type="checkbox"/> P19W / <input type="checkbox"/> P95	CHÊNE NATUREL / ACIER SATINÉ			
	<input type="checkbox"/> P19W / <input type="checkbox"/> P176	CHÊNE NATUREL / GRÈGE OPAQUE			
mél.	<input type="checkbox"/> P1CW	MATERA	1.407,00		
	<input type="checkbox"/> P1DW	VESUVIO			
	<input type="checkbox"/> P1EW	SASSI			
	<input checked="" type="checkbox"/> P1WW	LIMO			
	<input type="checkbox"/> P11E	VULCANO			
	<input type="checkbox"/> P13E	TERRE GLAISE			
	<input type="checkbox"/> P18W	BETON GRIS			
	<input type="checkbox"/> P47W	CHÊNE TABAC			
verre trempé / mél.	<input type="checkbox"/> P49W	CHÊNE NATUREL	1.489,00		
	<input type="checkbox"/> P50W	BRONZE OXYDE			
	<input type="checkbox"/> P84W	PIERRE PIASENTINA			
	<input type="checkbox"/> P94	BLANC OPTIQUE OPAQUE			
	<input type="checkbox"/> GEW / <input type="checkbox"/> P94	SÉRIGRAPHIÉ EXTRACLAIR / BLANC OPTIQUE OPAQUE			
	cér. (v) / mél.	<input type="checkbox"/> P321 / <input type="checkbox"/> P176		PLOMB / GRÈGE OPAQUE	1.997,00
		<input type="checkbox"/> P1C / <input type="checkbox"/> P176		CIMENT / GRÈGE OPAQUE	
		<input type="checkbox"/> P5C / <input type="checkbox"/> P1NW		BLANC SEL / BLANC SEL	
		<input checked="" type="checkbox"/> P6C / <input type="checkbox"/> P1KW		NOIR OXYDE / GRAPHITE	
		<input type="checkbox"/> P17C / <input type="checkbox"/> P94		MARBRE BLANC ALPI / BLANC OPTIQUE OPAQUE	
<input type="checkbox"/> P25C / <input type="checkbox"/> P1PW		TERRA DI POMPEI / TERRE			
cér. (v) / mél.	<input checked="" type="checkbox"/> P2C / <input type="checkbox"/> P94	MARBRE BLANC / BLANC OPTIQUE OPAQUE	2.142,00		

**EMINENCE CB4724-R 130 B**

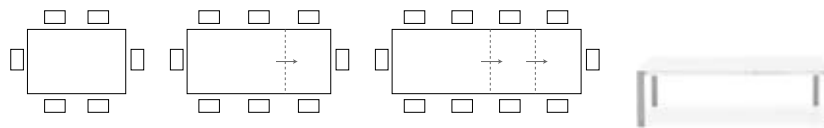

DIMENSIONS L. 130 (180) (230) | P. 90 | H. 76 (66,5)

CARACTÉRISTIQUES | | KG 82,9 | MC 0,39

DÉTAILS TABLE AVEC 2 RALLONGES ET PIÉTEMENT TOUJOURS PÉRIMÉTRAL

PIÉTEMENT/CAISSON		PLATEAU/RALLONGE		€		
mét. / alu.	<input type="checkbox"/> P15	NOIR OPAQUE	<input type="checkbox"/> P1CW	MATERA	1.348,00	
	<input type="checkbox"/> P16	GRIS OPAQUE	<input type="checkbox"/> P1DW	VESUVIO		
	<input type="checkbox"/> P94	BLANC OPTIQUE OPAQUE	<input type="checkbox"/> P1EW	SASSI		
	<input type="checkbox"/> P95	ACIER SATINÉ	<input checked="" type="checkbox"/> P1WW	LIMO		
	<input type="checkbox"/> P176	GRÈGE OPAQUE	<input type="checkbox"/> P11E	VULCANO		
			<input type="checkbox"/> P13E	TERRE GLAISE		
			<input type="checkbox"/> P18W	BETON GRIS		
			<input type="checkbox"/> P47W	CHÊNE TABAC		
			<input type="checkbox"/> P49W	CHÊNE NATUREL		
			<input type="checkbox"/> P50W	BRONZE OXYDE		
		<input type="checkbox"/> P84W	PIERRE PIASENTINA			
		mét.	<input type="checkbox"/> P94	BLANC OPTIQUE OPAQUE	1.544,00	
		verre trempé / mét.	<input type="checkbox"/> GEW / <input type="checkbox"/> P94	SÉRIGRAPHIÉ EXTRACLAIR / BLANC OPTIQUE OPAQUE	1.627,00	
		cér. (v) / mét.	<input type="checkbox"/> P321 / <input type="checkbox"/> P176	PLOMB / GRÈGE OPAQUE	2.135,00	
			<input type="checkbox"/> P1C / <input type="checkbox"/> P176	CIMENT / GRÈGE OPAQUE		
			<input type="checkbox"/> P5C / <input type="checkbox"/> P1NW	BLANC SEL / BLANC SEL		
			<input checked="" type="checkbox"/> P6C / <input type="checkbox"/> P1KW	NOIR OXYDE / GRAPHITE		
			<input type="checkbox"/> P17C / <input type="checkbox"/> P94	MARBRE BLANC ALPI / BLANC OPTIQUE OPAQUE		
		<input type="checkbox"/> P25C / <input type="checkbox"/> P1PW	TERRA DI POMPEI / TERRE			
		cér. (v) / mét.	<input checked="" type="checkbox"/> P2C / <input type="checkbox"/> P94	MARBRE BLANC / BLANC OPTIQUE OPAQUE	2.279,00	
hêt. / alu.	<input type="checkbox"/> P94 / <input type="checkbox"/> P15	BLANC OPTIQUE OPAQUE / NOIR OPAQUE	<input type="checkbox"/> P1CW	MATERA	1.396,00	
	<input type="checkbox"/> P94 / <input type="checkbox"/> P16	BLANC OPTIQUE OPAQUE / GRIS OPAQUE	<input type="checkbox"/> P1DW	VESUVIO		
	<input type="checkbox"/> P94	BLANC OPTIQUE OPAQUE	<input type="checkbox"/> P1EW	SASSI		
	<input type="checkbox"/> P94 / <input type="checkbox"/> P95	BLANC OPTIQUE OPAQUE / ACIER SATINÉ	<input checked="" type="checkbox"/> P1WW	LIMO		
	<input type="checkbox"/> P94 / <input type="checkbox"/> P176	BLANC OPTIQUE OPAQUE / GRÈGE OPAQUE	<input type="checkbox"/> P11E	VULCANO		
	<input type="checkbox"/> P132 / <input type="checkbox"/> P15	GRAPHITE / NOIR OPAQUE	<input type="checkbox"/> P13E	TERRE GLAISE		
	<input type="checkbox"/> P132 / <input type="checkbox"/> P16	GRAPHITE / GRIS OPAQUE	<input type="checkbox"/> P18W	BETON GRIS		
	<input type="checkbox"/> P132 / <input type="checkbox"/> P94	GRAPHITE / BLANC OPTIQUE OPAQUE	<input type="checkbox"/> P47W	CHÊNE TABAC		
	<input type="checkbox"/> P132 / <input type="checkbox"/> P95	GRAPHITE / ACIER SATINÉ	<input type="checkbox"/> P49W	CHÊNE NATUREL		
	<input type="checkbox"/> P132 / <input type="checkbox"/> P176	GRAPHITE / GRÈGE OPAQUE	<input type="checkbox"/> P50W	BRONZE OXYDE		
	<input type="checkbox"/> P201 / <input type="checkbox"/> P15	NOYER / NOIR OPAQUE	<input type="checkbox"/> P84W	PIERRE PIASENTINA		
	<input type="checkbox"/> P201 / <input type="checkbox"/> P16	NOYER / GRIS OPAQUE	mét.	<input type="checkbox"/> P94		BLANC OPTIQUE OPAQUE
	<input type="checkbox"/> P201 / <input type="checkbox"/> P94	NOYER / BLANC OPTIQUE OPAQUE	verre trempé / mét.	<input type="checkbox"/> GEW / <input type="checkbox"/> P94		SÉRIGRAPHIÉ EXTRACLAIR / BLANC OPTIQUE OPAQUE
	<input type="checkbox"/> P201 / <input type="checkbox"/> P95	NOYER / ACIER SATINÉ	cér. (v) / mét.	<input type="checkbox"/> P321 / <input type="checkbox"/> P176		PLOMB / GRÈGE OPAQUE
	<input type="checkbox"/> P201 / <input type="checkbox"/> P176	NOYER / GRÈGE OPAQUE		<input type="checkbox"/> P1C / <input type="checkbox"/> P176		CIMENT / GRÈGE OPAQUE
				<input type="checkbox"/> P5C / <input type="checkbox"/> P1NW		BLANC SEL / BLANC SEL
				<input checked="" type="checkbox"/> P6C / <input type="checkbox"/> P1KW		NOIR OXYDE / GRAPHITE
				<input type="checkbox"/> P17C / <input type="checkbox"/> P94		MARBRE BLANC ALPI / BLANC OPTIQUE OPAQUE
			<input type="checkbox"/> P25C / <input type="checkbox"/> P1PW	TERRA DI POMPEI / TERRE		
			cér. (v) / mét.	<input checked="" type="checkbox"/> P2C / <input type="checkbox"/> P94		MARBRE BLANC / BLANC OPTIQUE OPAQUE

**EMINENCE CB4724-R 130 B**

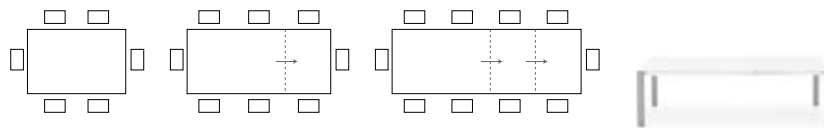

DIMENSIONS L. 130 (180) (230) | P. 90 | H. 76 (66,5)

CARACTÉRISTIQUES | | KG 82,9 | MC 0,39

DÉTAILS TABLE AVEC 2 RALLONGES ET PIÉTEMENT TOUJOURS PÉRIMÉTRAL

PIÉTEMENT/CAISSON		PLATEAU/RALLONGE		€
frê. / alu.	<input type="checkbox"/> P12 / <input type="checkbox"/> P15	SMOKE / NOIR OPAQUE	<input type="checkbox"/> P1CW MATERA	1.505,00
	<input type="checkbox"/> P12 / <input type="checkbox"/> P16	SMOKE / GRIS OPAQUE	<input type="checkbox"/> P1DW VESUVIO	
	<input type="checkbox"/> P12 / <input type="checkbox"/> P94	SMOKE / BLANC OPTIQUE OPAQUE	<input type="checkbox"/> P1EW SASSI	
	<input type="checkbox"/> P12 / <input type="checkbox"/> P95	SMOKE / ACIER SATINÉ	<input checked="" type="checkbox"/> P1WW LIMO	
	<input type="checkbox"/> P12 / <input type="checkbox"/> P176	SMOKE / GRÈGE OPAQUE	<input type="checkbox"/> P11E VULCANO	
	<input type="checkbox"/> P19W / <input type="checkbox"/> P15	CHÊNE NATUREL / NOIR OPAQUE	<input type="checkbox"/> P13E TERRE GLAISE	
	<input type="checkbox"/> P19W / <input type="checkbox"/> P16	CHÊNE NATUREL / GRIS OPAQUE	<input type="checkbox"/> P18W BETON GRIS	
	<input type="checkbox"/> P19W / <input type="checkbox"/> P94	CHÊNE NATUREL / BLANC OPTIQUE OPAQUE	<input type="checkbox"/> P47W CHÊNE TABAC	
	<input type="checkbox"/> P19W / <input type="checkbox"/> P95	CHÊNE NATUREL / ACIER SATINÉ	<input type="checkbox"/> P49W CHÊNE NATUREL	
	<input type="checkbox"/> P19W / <input type="checkbox"/> P176	CHÊNE NATUREL / GRÈGE OPAQUE	<input type="checkbox"/> P50W BRONZE OXYDE	
		<input type="checkbox"/> P84W PIERRE PIASENTINA		
		mél. <input type="checkbox"/> P94 BLANC OPTIQUE OPAQUE		1.701,00
		verre trempé / mél. <input type="checkbox"/> GEW / <input type="checkbox"/> P94 SÉRIGRAPHIÉ EXTRACLAIR / BLANC OPTIQUE OPAQUE		1.784,00
		cér. (v) / mél. <input type="checkbox"/> P321 / <input type="checkbox"/> P176 PLOMB / GRÈGE OPAQUE		2.291,00
		<input type="checkbox"/> P1C / <input type="checkbox"/> P176 CIMENT / GRÈGE OPAQUE		
		<input type="checkbox"/> P5C / <input type="checkbox"/> P1NW BLANC SEL / BLANC SEL		
		<input checked="" type="checkbox"/> P6C / <input type="checkbox"/> P1KW NOIR OXYDE / GRAPHITE		
		<input type="checkbox"/> P17C / <input type="checkbox"/> P94 MARBRE BLANC ALPI / BLANC OPTIQUE OPAQUE		
		<input type="checkbox"/> P25C / <input type="checkbox"/> P1PW TERRA DI POMPEI / TERRE		
		cér. (v) / mél. <input checked="" type="checkbox"/> P2C / <input type="checkbox"/> P94 MARBRE BLANC / BLANC OPTIQUE OPAQUE		2.435,00

## EMINENCE CB4724-R 160 A

DIMENSIONS	L. 160 (210)	P. 90	H. 76 (66,5)
CARACTÉRISTIQUES	 1 pc	 KG 88,3	 MC 0,37
DÉTAILS	TABLE AVEC RALLONGE ET PIÉTEMENT TOUJOURS PÉRIMÉTRAL		

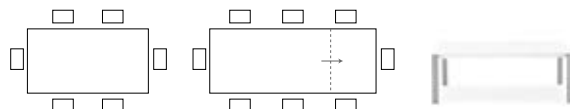

PIÉTEMENT/CAISSON		PLATEAU/RALLONGE	€	
mét. / alu.	<input type="checkbox"/> P15	NOIR OPAQUE	1.161,00	
	<input type="checkbox"/> P16	GRIS OPAQUE		
	<input type="checkbox"/> P94	BLANC OPTIQUE OPAQUE		
	<input type="checkbox"/> P95	ACIER SATINÉ		
	<input type="checkbox"/> P176	GRÈGE OPAQUE		
	mél.			<input type="checkbox"/> P1CW MATERA
				<input type="checkbox"/> P1DW VESUVIO
				<input type="checkbox"/> P1EW SASSI
				<input checked="" type="checkbox"/> P1WW LIMO
				<input type="checkbox"/> P11E VULCANO
		<input type="checkbox"/> P13E TERRE GLAISE		
		<input type="checkbox"/> P18W BETON GRIS		
		<input type="checkbox"/> P47W CHÊNE TABAC		
		<input type="checkbox"/> P49W CHÊNE NATUREL		
		<input type="checkbox"/> P50W BRONZE OXYDE		
		<input type="checkbox"/> P84W PIERRE PIASENTINA		
		mél. <input type="checkbox"/> P94 BLANC OPTIQUE OPAQUE	1.347,00	
		verre trempé / mél. <input type="checkbox"/> GEW / <input type="checkbox"/> P94 SÉRIGRAPHIÉ EXTRACLAIR / BLANC OPTIQUE OPAQUE	1.421,00	
		cér. (v) / mél.	2.181,00	
		<input type="checkbox"/> P321 / <input type="checkbox"/> P176 PLOMB / GRÈGE OPAQUE		
		<input type="checkbox"/> P1C / <input type="checkbox"/> P176 CIMENT / GRÈGE OPAQUE		
		<input type="checkbox"/> P5C / <input type="checkbox"/> P1NW BLANC SEL / BLANC SEL		
		<input checked="" type="checkbox"/> P6C / <input type="checkbox"/> P1KW NOIR OXYDE / GRAPHITE		
		<input type="checkbox"/> P17C / <input type="checkbox"/> P94 MARBRE BLANC ALPI / BLANC OPTIQUE OPAQUE		
		<input type="checkbox"/> P25C / <input type="checkbox"/> P1PW TERRA DI POMPEI / TERRE		
		cér. (v) / mél. <input checked="" type="checkbox"/> P2C / <input type="checkbox"/> P94 MARBRE BLANC / BLANC OPTIQUE OPAQUE	2.464,00	
hêt. / alu.	<input type="checkbox"/> P94 / <input type="checkbox"/> P15	BLANC OPTIQUE OPAQUE / NOIR OPAQUE	1.210,00	
	<input type="checkbox"/> P94 / <input type="checkbox"/> P16	BLANC OPTIQUE OPAQUE / GRIS OPAQUE		
	<input type="checkbox"/> P94	BLANC OPTIQUE OPAQUE		
	<input type="checkbox"/> P94 / <input type="checkbox"/> P95	BLANC OPTIQUE OPAQUE / ACIER SATINÉ		
	<input type="checkbox"/> P94 / <input type="checkbox"/> P176	BLANC OPTIQUE OPAQUE / GRÈGE OPAQUE		
	<input type="checkbox"/> P132 / <input type="checkbox"/> P15	GRAPHITE / NOIR OPAQUE		
	<input type="checkbox"/> P132 / <input type="checkbox"/> P16	GRAPHITE / GRIS OPAQUE		
	<input type="checkbox"/> P132 / <input type="checkbox"/> P94	GRAPHITE / BLANC OPTIQUE OPAQUE		
	<input type="checkbox"/> P132 / <input type="checkbox"/> P95	GRAPHITE / ACIER SATINÉ		
	<input type="checkbox"/> P132 / <input type="checkbox"/> P176	GRAPHITE / GRÈGE OPAQUE		
	<input type="checkbox"/> P201 / <input type="checkbox"/> P15	NOYER / NOIR OPAQUE		
	<input type="checkbox"/> P201 / <input type="checkbox"/> P16	NOYER / GRIS OPAQUE		
	<input type="checkbox"/> P201 / <input type="checkbox"/> P94	NOYER / BLANC OPTIQUE OPAQUE		
	<input type="checkbox"/> P201 / <input type="checkbox"/> P95	NOYER / ACIER SATINÉ		
	<input type="checkbox"/> P201 / <input type="checkbox"/> P176	NOYER / GRÈGE OPAQUE		
	mél.			<input type="checkbox"/> P1CW MATERA
				<input type="checkbox"/> P1DW VESUVIO
				<input type="checkbox"/> P1EW SASSI
				<input checked="" type="checkbox"/> P1WW LIMO
				<input type="checkbox"/> P11E VULCANO
				<input type="checkbox"/> P13E TERRE GLAISE
				<input type="checkbox"/> P18W BETON GRIS
				<input type="checkbox"/> P47W CHÊNE TABAC
				<input type="checkbox"/> P49W CHÊNE NATUREL
				<input type="checkbox"/> P50W BRONZE OXYDE
		<input type="checkbox"/> P84W PIERRE PIASENTINA		
		mél. <input type="checkbox"/> P94 BLANC OPTIQUE OPAQUE	1.395,00	
		verre trempé / mél. <input type="checkbox"/> GEW / <input type="checkbox"/> P94 SÉRIGRAPHIÉ EXTRACLAIR / BLANC OPTIQUE OPAQUE	1.471,00	
		cér. (v) / mél.	2.230,00	
		<input type="checkbox"/> P321 / <input type="checkbox"/> P176 PLOMB / GRÈGE OPAQUE		
		<input type="checkbox"/> P1C / <input type="checkbox"/> P176 CIMENT / GRÈGE OPAQUE		
		<input type="checkbox"/> P5C / <input type="checkbox"/> P1NW BLANC SEL / BLANC SEL		
		<input checked="" type="checkbox"/> P6C / <input type="checkbox"/> P1KW NOIR OXYDE / GRAPHITE		
		<input type="checkbox"/> P17C / <input type="checkbox"/> P94 MARBRE BLANC ALPI / BLANC OPTIQUE OPAQUE		
		<input type="checkbox"/> P25C / <input type="checkbox"/> P1PW TERRA DI POMPEI / TERRE		
		cér. (v) / mél. <input checked="" type="checkbox"/> P2C / <input type="checkbox"/> P94 MARBRE BLANC / BLANC OPTIQUE OPAQUE	2.513,00	

# TABLES FIXES ET TABLES À RALLONGES

## EMINENCE CB4724-R 160 A

DIMENSIONS	L. 160 (210)	P. 90	H. 76 (66,5)
CARACTÉRISTIQUES	1 pc	KG 88,3	MC 0,37
DÉTAILS	TABLE AVEC RALLONGE ET PIÈTEMENT TOUJOURS PÉRIMÉTRAL		

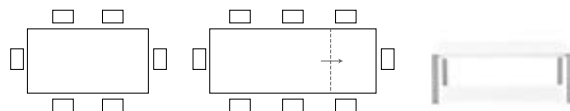

PIÈTEMENT/CAISSON		PLATEAU/RALLONGE	€		
frê. / alu.	<input type="checkbox"/> P12 / <input type="checkbox"/> P15	SMOKE / NOIR OPAQUE	<b>1.318,00</b>		
	<input type="checkbox"/> P12 / <input type="checkbox"/> P16	SMOKE / GRIS OPAQUE			
	<input type="checkbox"/> P12 / <input type="checkbox"/> P94	SMOKE / BLANC OPTIQUE OPAQUE			
	<input type="checkbox"/> P12 / <input type="checkbox"/> P95	SMOKE / ACIER SATINÉ			
	<input type="checkbox"/> P12 / <input type="checkbox"/> P176	SMOKE / GRÈGE OPAQUE			
	<input type="checkbox"/> P19W / <input type="checkbox"/> P15	CHÊNE NATUREL / NOIR OPAQUE			
	<input type="checkbox"/> P19W / <input type="checkbox"/> P16	CHÊNE NATUREL / GRIS OPAQUE			
	<input type="checkbox"/> P19W / <input type="checkbox"/> P94	CHÊNE NATUREL / BLANC OPTIQUE OPAQUE			
	<input type="checkbox"/> P19W / <input type="checkbox"/> P95	CHÊNE NATUREL / ACIER SATINÉ			
	<input type="checkbox"/> P19W / <input type="checkbox"/> P176	CHÊNE NATUREL / GRÈGE OPAQUE			
mél.	<input type="checkbox"/> P1CW	MATERA	<b>1.503,00</b>		
	<input type="checkbox"/> P1DW	VESUVIO			
	<input type="checkbox"/> P1EW	SASSI			
	<input checked="" type="checkbox"/> P1WW	LIMO			
	<input type="checkbox"/> P11E	VULCANO			
	<input type="checkbox"/> P13E	TERRE GLAISE			
	<input type="checkbox"/> P18W	BETON GRIS			
	<input type="checkbox"/> P47W	CHÊNE TABAC			
verre trempé / mél.	<input type="checkbox"/> P49W	CHÊNE NATUREL	<b>1.578,00</b>		
	<input type="checkbox"/> P50W	BRONZE OXYDE			
	<input type="checkbox"/> P84W	PIERRE PIASENTINA			
	<input type="checkbox"/> P94	BLANC OPTIQUE OPAQUE			
	<input type="checkbox"/> GEW / <input type="checkbox"/> P94	SÉRIGRAPHIÉ EXTRACLAIR / BLANC OPTIQUE OPAQUE			
	cér. (v) / mél.	<input type="checkbox"/> P321 / <input type="checkbox"/> P176		PLOMB / GRÈGE OPAQUE	<b>2.338,00</b>
		<input type="checkbox"/> P1C / <input type="checkbox"/> P176		CIMENT / GRÈGE OPAQUE	
		<input type="checkbox"/> P5C / <input type="checkbox"/> P1NW		BLANC SEL / BLANC SEL	
		<input checked="" type="checkbox"/> P6C / <input type="checkbox"/> P1KW		NOIR OXYDE / GRAPHITE	
		<input type="checkbox"/> P17C / <input type="checkbox"/> P94		MARBRE BLANC ALPI / BLANC OPTIQUE OPAQUE	
<input type="checkbox"/> P25C / <input type="checkbox"/> P1PW		TERRA DI POMPEI / TERRE			
cér. (v) / mél.	<input checked="" type="checkbox"/> P2C / <input type="checkbox"/> P94	MARBRE BLANC / BLANC OPTIQUE OPAQUE	<b>2.621,00</b>		

**EMINENCE CB4724-R 160 B**

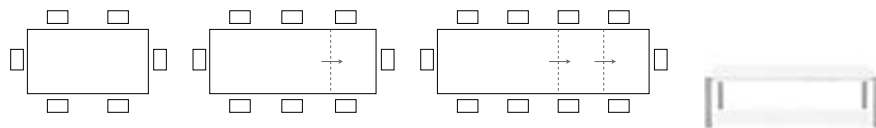

DIMENSIONS L. 160 (210) (260) | P. 90 | H. 76 (66,5)

CARACTÉRISTIQUES | | KG 96,1 | MC 0,41

DÉTAILS TABLE AVEC 2 RALLONGES ET PIÈTEMENT TOUJOURS PÉRIMÉTRAL

PIÈTEMENT/CAISSON		PLATEAU/RALLONGE		€		
mét. / alu.	<input type="checkbox"/> P15	NOIR OPAQUE	<input type="checkbox"/> P1CW	MATERA	<b>1.406,00</b>	
	<input type="checkbox"/> P16	GRIS OPAQUE	<input type="checkbox"/> P1DW	VESUVIO		
	<input type="checkbox"/> P94	BLANC OPTIQUE OPAQUE	<input type="checkbox"/> P1EW	SASSI		
	<input type="checkbox"/> P95	ACIER SATINÉ	<input checked="" type="checkbox"/> P1WW	LIMO		
	<input type="checkbox"/> P176	GRÈGE OPAQUE	<input type="checkbox"/> P11E	VULCANO		
			<input type="checkbox"/> P13E	TERRE GLAISE		
			<input type="checkbox"/> P18W	BETON GRIS		
			<input type="checkbox"/> P47W	CHÊNE TABAC		
			<input type="checkbox"/> P49W	CHÊNE NATUREL		
			<input type="checkbox"/> P50W	BRONZE OXYDE		
		<input type="checkbox"/> P84W	PIERRE PIASENTINA			
		mét. <input type="checkbox"/> P94	BLANC OPTIQUE OPAQUE	<b>1.642,00</b>		
		verre trempé / mét. <input type="checkbox"/> GEW / <input type="checkbox"/> P94	SÉRIGRAPHIÉ EXTRACLAIR / BLANC OPTIQUE OPAQUE	<b>1.717,00</b>		
		cér. (v) / mét. <input type="checkbox"/> P321 / <input type="checkbox"/> P176	PLOMB / GRÈGE OPAQUE	<b>2.477,00</b>		
		<input type="checkbox"/> P1C / <input type="checkbox"/> P176	CIMENT / GRÈGE OPAQUE			
		<input type="checkbox"/> P5C / <input type="checkbox"/> P1NW	BLANC SEL / BLANC SEL			
		<input checked="" type="checkbox"/> P6C / <input type="checkbox"/> P1KW	NOIR OXYDE / GRAPHITE			
		<input type="checkbox"/> P17C / <input type="checkbox"/> P94	MARBRE BLANC ALPI / BLANC OPTIQUE OPAQUE			
		<input type="checkbox"/> P25C / <input type="checkbox"/> P1PW	TERRA DI POMPEI / TERRE			
		cér. (v) / mét. <input checked="" type="checkbox"/> P2C / <input type="checkbox"/> P94	MARBRE BLANC / BLANC OPTIQUE OPAQUE	<b>2.760,00</b>		
hêt. / alu.	<input type="checkbox"/> P94 / <input type="checkbox"/> P15	BLANC OPTIQUE OPAQUE / NOIR OPAQUE	<input type="checkbox"/> P1CW	MATERA	<b>1.455,00</b>	
	<input type="checkbox"/> P94 / <input type="checkbox"/> P16	BLANC OPTIQUE OPAQUE / GRIS OPAQUE	<input type="checkbox"/> P1DW	VESUVIO		
	<input type="checkbox"/> P94	BLANC OPTIQUE OPAQUE	<input type="checkbox"/> P1EW	SASSI		
	<input type="checkbox"/> P94 / <input type="checkbox"/> P95	BLANC OPTIQUE OPAQUE / ACIER SATINÉ	<input checked="" type="checkbox"/> P1WW	LIMO		
	<input type="checkbox"/> P94 / <input type="checkbox"/> P176	BLANC OPTIQUE OPAQUE / GRÈGE OPAQUE	<input type="checkbox"/> P11E	VULCANO		
	<input type="checkbox"/> P132 / <input type="checkbox"/> P15	GRAPHITE / NOIR OPAQUE	<input type="checkbox"/> P13E	TERRE GLAISE		
	<input type="checkbox"/> P132 / <input type="checkbox"/> P16	GRAPHITE / GRIS OPAQUE	<input type="checkbox"/> P18W	BETON GRIS		
	<input type="checkbox"/> P132 / <input type="checkbox"/> P94	GRAPHITE / BLANC OPTIQUE OPAQUE	<input type="checkbox"/> P47W	CHÊNE TABAC		
	<input type="checkbox"/> P132 / <input type="checkbox"/> P95	GRAPHITE / ACIER SATINÉ	<input type="checkbox"/> P49W	CHÊNE NATUREL		
	<input type="checkbox"/> P132 / <input type="checkbox"/> P176	GRAPHITE / GRÈGE OPAQUE	<input type="checkbox"/> P50W	BRONZE OXYDE		
	<input type="checkbox"/> P201 / <input type="checkbox"/> P15	NOYER / NOIR OPAQUE	<input type="checkbox"/> P84W	PIERRE PIASENTINA		
	<input type="checkbox"/> P201 / <input type="checkbox"/> P16	NOYER / GRIS OPAQUE	mét. <input type="checkbox"/> P94	BLANC OPTIQUE OPAQUE		<b>1.691,00</b>
	<input type="checkbox"/> P201 / <input type="checkbox"/> P94	NOYER / BLANC OPTIQUE OPAQUE	verre trempé / mét. <input type="checkbox"/> GEW / <input type="checkbox"/> P94	SÉRIGRAPHIÉ EXTRACLAIR / BLANC OPTIQUE OPAQUE		<b>1.765,00</b>
	<input type="checkbox"/> P201 / <input type="checkbox"/> P95	NOYER / ACIER SATINÉ	cér. (v) / mét. <input type="checkbox"/> P321 / <input type="checkbox"/> P176	PLOMB / GRÈGE OPAQUE		<b>2.525,00</b>
	<input type="checkbox"/> P201 / <input type="checkbox"/> P176	NOYER / GRÈGE OPAQUE	<input type="checkbox"/> P1C / <input type="checkbox"/> P176	CIMENT / GRÈGE OPAQUE		
			<input type="checkbox"/> P5C / <input type="checkbox"/> P1NW	BLANC SEL / BLANC SEL		
			<input checked="" type="checkbox"/> P6C / <input type="checkbox"/> P1KW	NOIR OXYDE / GRAPHITE		
			<input type="checkbox"/> P17C / <input type="checkbox"/> P94	MARBRE BLANC ALPI / BLANC OPTIQUE OPAQUE		
			<input type="checkbox"/> P25C / <input type="checkbox"/> P1PW	TERRA DI POMPEI / TERRE		
			cér. (v) / mét. <input checked="" type="checkbox"/> P2C / <input type="checkbox"/> P94	MARBRE BLANC / BLANC OPTIQUE OPAQUE		<b>2.807,00</b>

**EMINENCE CB4724-R 160 B**

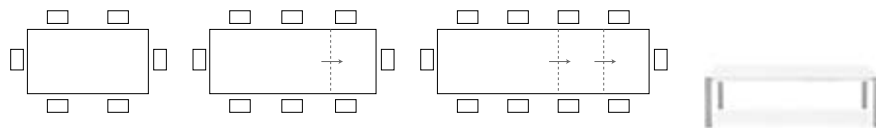

DIMENSIONS L. 160 (210) (260) | P. 90 | H. 76 (66,5)

CARACTÉRISTIQUES 1 pc | KG 96,1 | MC 0,41

DÉTAILS TABLE AVEC 2 RALLONGES ET PIÉTEMENT TOUJOURS PÉRIMÉTRAL

PIÉTEMENT/CAISSON		PLATEAU/RALLONGE		€
frê. / alu.	<input type="checkbox"/> P12 / <input type="checkbox"/> P15	SMOKE / NOIR OPAQUE	<input type="checkbox"/> P1CW MATERA	<b>1.562,00</b>
	<input type="checkbox"/> P12 / <input type="checkbox"/> P16	SMOKE / GRIS OPAQUE	<input type="checkbox"/> P1DW VESUVIO	
	<input type="checkbox"/> P12 / <input type="checkbox"/> P94	SMOKE / BLANC OPTIQUE OPAQUE	<input type="checkbox"/> P1EW SASSI	
	<input type="checkbox"/> P12 / <input type="checkbox"/> P95	SMOKE / ACIER SATINÉ	<input checked="" type="checkbox"/> P1WW LIMO	
	<input type="checkbox"/> P12 / <input type="checkbox"/> P176	SMOKE / GRÈGE OPAQUE	<input type="checkbox"/> P11E VULCANO	
	<input type="checkbox"/> P19W / <input type="checkbox"/> P15	CHÊNE NATUREL / NOIR OPAQUE	<input type="checkbox"/> P13E TERRE GLAISE	
	<input type="checkbox"/> P19W / <input type="checkbox"/> P16	CHÊNE NATUREL / GRIS OPAQUE	<input type="checkbox"/> P18W BETON GRIS	
	<input type="checkbox"/> P19W / <input type="checkbox"/> P94	CHÊNE NATUREL / BLANC OPTIQUE OPAQUE	<input type="checkbox"/> P47W CHÊNE TABAC	
	<input type="checkbox"/> P19W / <input type="checkbox"/> P95	CHÊNE NATUREL / ACIER SATINÉ	<input type="checkbox"/> P49W CHÊNE NATUREL	
	<input type="checkbox"/> P19W / <input type="checkbox"/> P176	CHÊNE NATUREL / GRÈGE OPAQUE	<input type="checkbox"/> P50W BRONZE OXYDE	
		<input type="checkbox"/> P84W PIERRE PIASENTINA		
		mél. <input type="checkbox"/> P94 BLANC OPTIQUE OPAQUE		<b>1.799,00</b>
		verre trempé / mél. <input type="checkbox"/> GEW / <input type="checkbox"/> P94 SÉRIGRAPHIÉ EXTRACLAIR / BLANC OPTIQUE OPAQUE		<b>1.873,00</b>
		cér. (v) / mél. <input type="checkbox"/> P321 / <input type="checkbox"/> P176 PLOMB / GRÈGE OPAQUE		<b>2.633,00</b>
		<input type="checkbox"/> P1C / <input type="checkbox"/> P176 CIMENT / GRÈGE OPAQUE		
		<input type="checkbox"/> P5C / <input type="checkbox"/> P1NW BLANC SEL / BLANC SEL		
		<input checked="" type="checkbox"/> P6C / <input type="checkbox"/> P1KW NOIR OXYDE / GRAPHITE		
		<input type="checkbox"/> P17C / <input type="checkbox"/> P94 MARBRE BLANC ALPI / BLANC OPTIQUE OPAQUE		
		<input type="checkbox"/> P25C / <input type="checkbox"/> P1PW TERRA DI POMPEI / TERRE		
		cér. (v) / mél. <input checked="" type="checkbox"/> P2C / <input type="checkbox"/> P94 MARBRE BLANC / BLANC OPTIQUE OPAQUE		<b>2.916,00</b>

**EMINENCE CB4724-R 160 C**

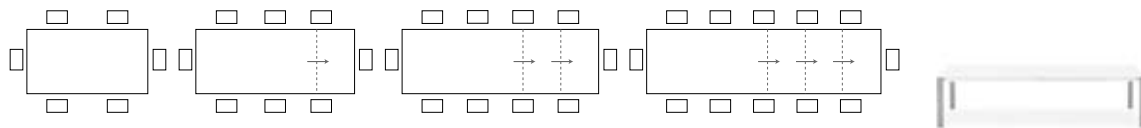

**DIMENSIONS** L. 160 (210) (260) (310) | P. 90 | H. 76 (66,5)

**CARACTÉRISTIQUES** | | **KG** 101,5 | **MC** 0,41

**DÉTAILS** TABLE AVEC 3 RALLONGES ET PIÉTEMENT TOUJOURS PÉRIMÉTRAL

PIÉTEMENT/CAISSON		PLATEAU/RALLONGE		€	
mét. / alu.	<input type="checkbox"/> P15	NOIR OPAQUE	<input type="checkbox"/> P1CW	MATERA	<b>1.671,00</b>
	<input type="checkbox"/> P16	GRIS OPAQUE	<input type="checkbox"/> P1DW	VESUVIO	
	<input type="checkbox"/> P94	BLANC OPTIQUE OPAQUE	<input type="checkbox"/> P1EW	SASSI	
	<input type="checkbox"/> P95	ACIER SATINÉ	<input checked="" type="checkbox"/> P1WW	LIMO	
	<input type="checkbox"/> P176	GRÈGE OPAQUE	<input type="checkbox"/> P11E	VULCANO	
			<input type="checkbox"/> P13E	TERRE GLAISE	
			<input type="checkbox"/> P18W	BETON GRIS	
			<input type="checkbox"/> P47W	CHÊNE TABAC	
			<input type="checkbox"/> P49W	CHÊNE NATUREL	
			<input type="checkbox"/> P50W	BRONZE OXYDE	
		<input type="checkbox"/> P84W	PIERRE PIASENTINA		
		mét. <input type="checkbox"/> P94	BLANC OPTIQUE OPAQUE	<b>1.959,00</b>	
		verre trempé / mét. <input type="checkbox"/> GEW / <input type="checkbox"/> P94	SÉRIGRAPHIÉ EXTRACLAIR / BLANC OPTIQUE OPAQUE	<b>2.034,00</b>	
hêt. / alu.	<input type="checkbox"/> P94 / <input type="checkbox"/> P15	BLANC OPTIQUE OPAQUE / NOIR OPAQUE	<input type="checkbox"/> P1CW	MATERA	<b>1.720,00</b>
	<input type="checkbox"/> P94 / <input type="checkbox"/> P16	BLANC OPTIQUE OPAQUE / GRIS OPAQUE	<input type="checkbox"/> P1DW	VESUVIO	
	<input type="checkbox"/> P94	BLANC OPTIQUE OPAQUE	<input type="checkbox"/> P1EW	SASSI	
	<input type="checkbox"/> P94 / <input type="checkbox"/> P95	BLANC OPTIQUE OPAQUE / ACIER SATINÉ	<input checked="" type="checkbox"/> P1WW	LIMO	
	<input type="checkbox"/> P94 / <input type="checkbox"/> P176	BLANC OPTIQUE OPAQUE / GRÈGE OPAQUE	<input type="checkbox"/> P11E	VULCANO	
	<input type="checkbox"/> P132 / <input type="checkbox"/> P15	GRAPHITE / NOIR OPAQUE	<input type="checkbox"/> P13E	TERRE GLAISE	
	<input type="checkbox"/> P132 / <input type="checkbox"/> P16	GRAPHITE / GRIS OPAQUE	<input type="checkbox"/> P18W	BETON GRIS	
	<input type="checkbox"/> P132 / <input type="checkbox"/> P94	GRAPHITE / BLANC OPTIQUE OPAQUE	<input type="checkbox"/> P47W	CHÊNE TABAC	
	<input type="checkbox"/> P132 / <input type="checkbox"/> P95	GRAPHITE / ACIER SATINÉ	<input type="checkbox"/> P49W	CHÊNE NATUREL	
	<input type="checkbox"/> P132 / <input type="checkbox"/> P176	GRAPHITE / GRÈGE OPAQUE	<input type="checkbox"/> P50W	BRONZE OXYDE	
<input type="checkbox"/> P201 / <input type="checkbox"/> P15	NOYER / NOIR OPAQUE	<input type="checkbox"/> P84W	PIERRE PIASENTINA		
<input type="checkbox"/> P201 / <input type="checkbox"/> P16	NOYER / GRIS OPAQUE	mét. <input type="checkbox"/> P94	BLANC OPTIQUE OPAQUE	<b>2.008,00</b>	
<input type="checkbox"/> P201 / <input type="checkbox"/> P94	NOYER / BLANC OPTIQUE OPAQUE	verre trempé / mét. <input type="checkbox"/> GEW / <input type="checkbox"/> P94	SÉRIGRAPHIÉ EXTRACLAIR / BLANC OPTIQUE OPAQUE	<b>2.082,00</b>	
<input type="checkbox"/> P201 / <input type="checkbox"/> P95	NOYER / ACIER SATINÉ				
<input type="checkbox"/> P201 / <input type="checkbox"/> P176	NOYER / GRÈGE OPAQUE				
frê. / alu.	<input type="checkbox"/> P12 / <input type="checkbox"/> P15	SMOKE / NOIR OPAQUE	<input type="checkbox"/> P1CW	MATERA	<b>1.828,00</b>
	<input type="checkbox"/> P12 / <input type="checkbox"/> P16	SMOKE / GRIS OPAQUE	<input type="checkbox"/> P1DW	VESUVIO	
	<input type="checkbox"/> P12 / <input type="checkbox"/> P94	SMOKE / BLANC OPTIQUE OPAQUE	<input type="checkbox"/> P1EW	SASSI	
	<input type="checkbox"/> P12 / <input type="checkbox"/> P95	SMOKE / ACIER SATINÉ	<input checked="" type="checkbox"/> P1WW	LIMO	
	<input type="checkbox"/> P12 / <input type="checkbox"/> P176	SMOKE / GRÈGE OPAQUE	<input type="checkbox"/> P11E	VULCANO	
	<input type="checkbox"/> P19W / <input type="checkbox"/> P15	CHÊNE NATUREL / NOIR OPAQUE	<input type="checkbox"/> P13E	TERRE GLAISE	
	<input type="checkbox"/> P19W / <input type="checkbox"/> P16	CHÊNE NATUREL / GRIS OPAQUE	<input type="checkbox"/> P18W	BETON GRIS	
	<input type="checkbox"/> P19W / <input type="checkbox"/> P94	CHÊNE NATUREL / BLANC OPTIQUE OPAQUE	<input type="checkbox"/> P47W	CHÊNE TABAC	
	<input type="checkbox"/> P19W / <input type="checkbox"/> P95	CHÊNE NATUREL / ACIER SATINÉ	<input type="checkbox"/> P49W	CHÊNE NATUREL	
	<input type="checkbox"/> P19W / <input type="checkbox"/> P176	CHÊNE NATUREL / GRÈGE OPAQUE	<input type="checkbox"/> P50W	BRONZE OXYDE	
		<input type="checkbox"/> P84W	PIERRE PIASENTINA		
		mét. <input type="checkbox"/> P94	BLANC OPTIQUE OPAQUE	<b>2.115,00</b>	
		verre trempé / mét. <input type="checkbox"/> GEW / <input type="checkbox"/> P94	SÉRIGRAPHIÉ EXTRACLAIR / BLANC OPTIQUE OPAQUE	<b>2.190,00</b>	



## EMINENCE FAST CB4788-R 130

DIMENSIONS L. 130 (230) | P. 90 | H. 76 (66,5)

CARACTÉRISTIQUES | | KG 93,5 | MC 0,43

DÉTAILS TABLE AVEC RALLONGE LATÉRALE À LIVRE, PIÉTEMENT TOUJOURS PÉRIMÉTRAL

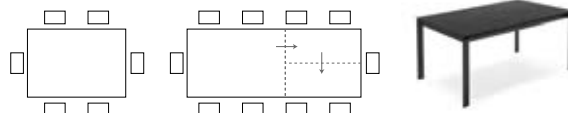

PIÉTEMENT/CAISSON		PLATEAU ET RALLONGE		€	
mét. / alu.	<input type="checkbox"/> P15	NOIR OPAQUE	<input type="checkbox"/> P321 PLOMB	2.506,00	
	<input type="checkbox"/> P94	BLANC OPTIQUE OPAQUE	<input type="checkbox"/> P5C BLANC SEL		
	<input type="checkbox"/> P176	GRÈGE OPAQUE	<input type="checkbox"/> P6C NOIR OXYDE		
			<input type="checkbox"/> P25C TERRA DI POMPEI		
cér. (v)			<input type="checkbox"/> P17C MARBRE BLANC ALPI	2.598,00	
	hêt. / alu.	<input type="checkbox"/> P94 / <input type="checkbox"/> P15	BLANC OPTIQUE OPAQUE / NOIR OPAQUE	2.551,00	
		<input type="checkbox"/> P94	BLANC OPTIQUE OPAQUE		
		<input type="checkbox"/> P94 / <input type="checkbox"/> P176	BLANC OPTIQUE OPAQUE / GRÈGE OPAQUE		
<input type="checkbox"/> P132 / <input type="checkbox"/> P15		GRAPHITE / NOIR OPAQUE			
cér. (v)	<input type="checkbox"/> P132 / <input type="checkbox"/> P94	GRAPHITE / BLANC OPTIQUE OPAQUE	2.643,00		
	<input type="checkbox"/> P132 / <input type="checkbox"/> P176	GRAPHITE / GRÈGE OPAQUE			
	<input type="checkbox"/> P201 / <input type="checkbox"/> P15	NOYER / NOIR OPAQUE			
	<input type="checkbox"/> P201 / <input type="checkbox"/> P94	NOYER / BLANC OPTIQUE OPAQUE			
cér. (v)	<input type="checkbox"/> P201 / <input type="checkbox"/> P176	NOYER / GRÈGE OPAQUE	2.651,00		
	frê. / alu.	<input type="checkbox"/> P12 / <input type="checkbox"/> P15		SMOKE / NOIR OPAQUE	2.743,00
		<input type="checkbox"/> P12 / <input type="checkbox"/> P94		SMOKE / BLANC OPTIQUE OPAQUE	
		<input type="checkbox"/> P12 / <input type="checkbox"/> P176		SMOKE / GRÈGE OPAQUE	
<input type="checkbox"/> P19W / <input type="checkbox"/> P15		CHÊNE NATUREL / NOIR OPAQUE			
cér. (v)	<input type="checkbox"/> P19W / <input type="checkbox"/> P94	CHÊNE NATUREL / BLANC OPTIQUE OPAQUE	2.743,00		
	<input type="checkbox"/> P19W / <input type="checkbox"/> P176	CHÊNE NATUREL / GRÈGE OPAQUE			
				<input type="checkbox"/> P25C TERRA DI POMPEI	
				<input type="checkbox"/> P17C MARBRE BLANC ALPI	

# TABLES FIXES ET TABLES À RALLONGES

## EMINENCE FAST CB4788-R 160

DIMENSIONS L. 160 (260) | P. 90 | H. 76 (66,5)

CARACTÉRISTIQUES | | KG 102,7 | MC 0,45

DÉTAILS TABLE AVEC RALLONGE LATÉRALE À LIVRE, PIÈTEMENT TOUJOURS PÉRIMÉTRAL

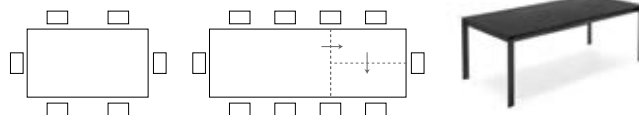

PIÈTEMENT/CAISSON			PLATEAU ET RALLONGE			€
mét. / alu.	<input type="checkbox"/> P15 <input type="checkbox"/> P94 <input type="checkbox"/> P176	NOIR OPAQUE BLANC OPTIQUE OPAQUE GRÈGE OPAQUE	cér. (v)	<input type="checkbox"/> P321 PLOMB <input type="checkbox"/> P5C BLANC SEL <input type="checkbox"/> P6C NOIR OXYDE <input type="checkbox"/> P17C MARBRE BLANC ALPI <input type="checkbox"/> P25C TERRA DI POMPEI	2.769,00	
hêt. / alu.	<input type="checkbox"/> P94 / <input type="checkbox"/> P15 <input type="checkbox"/> P94 <input type="checkbox"/> P94 / <input type="checkbox"/> P176 <input type="checkbox"/> P132 / <input type="checkbox"/> P15 <input type="checkbox"/> P132 / <input type="checkbox"/> P94 <input type="checkbox"/> P132 / <input type="checkbox"/> P176 <input type="checkbox"/> P201 / <input type="checkbox"/> P15 <input type="checkbox"/> P201 / <input type="checkbox"/> P94 <input type="checkbox"/> P201 / <input type="checkbox"/> P176	BLANC OPTIQUE OPAQUE / NOIR OPAQUE BLANC OPTIQUE OPAQUE BLANC OPTIQUE OPAQUE / GRÈGE OPAQUE GRAPHITE / NOIR OPAQUE GRAPHITE / BLANC OPTIQUE OPAQUE GRAPHITE / GRÈGE OPAQUE NOYER / NOIR OPAQUE NOYER / BLANC OPTIQUE OPAQUE NOYER / GRÈGE OPAQUE	cér. (v)	<input type="checkbox"/> P321 PLOMB <input type="checkbox"/> P5C BLANC SEL <input type="checkbox"/> P6C NOIR OXYDE <input type="checkbox"/> P17C MARBRE BLANC ALPI <input type="checkbox"/> P25C TERRA DI POMPEI	2.814,00	
frê. / alu.	<input type="checkbox"/> P12 / <input type="checkbox"/> P15 <input type="checkbox"/> P12 / <input type="checkbox"/> P94 <input type="checkbox"/> P12 / <input type="checkbox"/> P176 <input type="checkbox"/> P19W / <input type="checkbox"/> P15 <input type="checkbox"/> P19W / <input type="checkbox"/> P94 <input type="checkbox"/> P19W / <input type="checkbox"/> P176	SMOKE / NOIR OPAQUE SMOKE / BLANC OPTIQUE OPAQUE SMOKE / GRÈGE OPAQUE CHÊNE NATUREL / NOIR OPAQUE CHÊNE NATUREL / BLANC OPTIQUE OPAQUE CHÊNE NATUREL / GRÈGE OPAQUE	cér. (v)	<input type="checkbox"/> P321 PLOMB <input type="checkbox"/> P5C BLANC SEL <input type="checkbox"/> P6C NOIR OXYDE <input type="checkbox"/> P17C MARBRE BLANC ALPI <input type="checkbox"/> P25C TERRA DI POMPEI	2.914,00	

### EMINENCE EVO CB4856-R 110 A

DIMENSIONS	L. 110 (155)	P. 70	H. 76 (66,5)
CARACTÉRISTIQUES	1 pc	KG 64,9	MC 0,29
DÉTAILS	TABLE AVEC UNE SEULE RALLONGE ET PIÉTEMENT TOUJOURS PÉRIMÉTRAL		

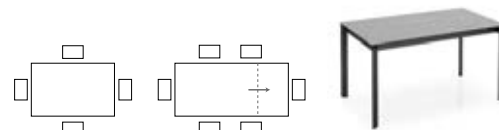

PIÉTEMENT/CAISSON		PLATEAU/RALLONGE		€	
mét. / alu.	<input type="checkbox"/> P15	NOIR OPAQUE	<input type="checkbox"/> P1CW	MATERA	1.048,00
	<input type="checkbox"/> P38M	LAVA OPAQUE	<input type="checkbox"/> P1DW	VESUVIO	
<input type="checkbox"/> P94	BLANC OPTIQUE OPAQUE	<input type="checkbox"/> P1EW	SASSI		
<input checked="" type="checkbox"/> P151	CHANVRE OPAQUE	<input checked="" type="checkbox"/> P1WW	LIMO		
<input type="checkbox"/> P176	GRÈGE OPAQUE	<input type="checkbox"/> P11E	VULCANO		
		<input type="checkbox"/> P13E	TERRE GLAISE		
		<input type="checkbox"/> P18W	BETON GRIS		
		<input type="checkbox"/> P47W	CHÊNE TABAC		
		<input type="checkbox"/> P49W	CHÊNE NATUREL		
		<input type="checkbox"/> P50W	BRONZE OXYDE		
		<input type="checkbox"/> P84W	PIERRE PIASENTINA		
cér. (v) / mél.	<input type="checkbox"/> P321 / <input type="checkbox"/> P176	PLOMB / GRÈGE OPAQUE	<input type="checkbox"/> P321 / <input type="checkbox"/> P176	PLOMB / GRÈGE OPAQUE	1.525,00
	<input type="checkbox"/> P1C / <input type="checkbox"/> P176	CIMENT / GRÈGE OPAQUE	<input type="checkbox"/> P1C / <input type="checkbox"/> P176	CIMENT / GRÈGE OPAQUE	
	<input type="checkbox"/> P5C / <input type="checkbox"/> P1NW	BLANC SEL / BLANC SEL	<input type="checkbox"/> P5C / <input type="checkbox"/> P1NW	BLANC SEL / BLANC SEL	
	<input checked="" type="checkbox"/> P6C / <input checked="" type="checkbox"/> P1KW	NOIR OXYDE / GRAPHITE	<input checked="" type="checkbox"/> P6C / <input checked="" type="checkbox"/> P1KW	NOIR OXYDE / GRAPHITE	
	<input type="checkbox"/> P17C / <input type="checkbox"/> P94	MARBRE BLANC ALPI / BLANC OPTIQUE OPAQUE	<input type="checkbox"/> P17C / <input type="checkbox"/> P94	MARBRE BLANC ALPI / BLANC OPTIQUE OPAQUE	
	<input type="checkbox"/> P24C / <input type="checkbox"/> P1NW	ARENARIA / BLANC SEL	<input type="checkbox"/> P24C / <input type="checkbox"/> P1NW	ARENARIA / BLANC SEL	
	<input type="checkbox"/> P25C / <input type="checkbox"/> P1PW	TERRA DI POMPEI / TERRE	<input type="checkbox"/> P25C / <input type="checkbox"/> P1PW	TERRA DI POMPEI / TERRE	
cér. (v) / mél.	<input checked="" type="checkbox"/> P33C / <input checked="" type="checkbox"/> P1KW	NOIR DÉSIR / GRAPHITE	<input checked="" type="checkbox"/> P33C / <input checked="" type="checkbox"/> P1KW	NOIR DÉSIR / GRAPHITE	1.652,00
cér. (v) / mél.	<input checked="" type="checkbox"/> P2C / <input checked="" type="checkbox"/> P94	MARBRE BLANC / BLANC OPTIQUE OPAQUE	<input checked="" type="checkbox"/> P2C / <input checked="" type="checkbox"/> P94	MARBRE BLANC / BLANC OPTIQUE OPAQUE	

### EMINENCE EVO CB4856-R 130 A

DIMENSIONS	L. 130 (180)	P. 90	H. 76 (66,5)
CARACTÉRISTIQUES	1 pc	KG 75,9	MC 0,36
DÉTAILS	TABLE AVEC UNE SEULE RALLONGE ET PIÉTEMENT TOUJOURS PÉRIMÉTRAL		

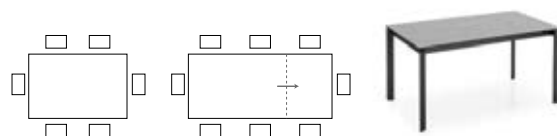

PIÉTEMENT/CAISSON		PLATEAU/RALLONGE		€	
mét. / alu.	<input type="checkbox"/> P15	NOIR OPAQUE	<input type="checkbox"/> P1CW	MATERA	1.110,00
	<input type="checkbox"/> P38M	LAVA OPAQUE	<input type="checkbox"/> P1DW	VESUVIO	
<input type="checkbox"/> P94	BLANC OPTIQUE OPAQUE	<input type="checkbox"/> P1EW	SASSI		
<input checked="" type="checkbox"/> P151	CHANVRE OPAQUE	<input checked="" type="checkbox"/> P1WW	LIMO		
<input type="checkbox"/> P176	GRÈGE OPAQUE	<input type="checkbox"/> P11E	VULCANO		
		<input type="checkbox"/> P13E	TERRE GLAISE		
		<input type="checkbox"/> P18W	BETON GRIS		
		<input type="checkbox"/> P47W	CHÊNE TABAC		
		<input type="checkbox"/> P49W	CHÊNE NATUREL		
		<input type="checkbox"/> P50W	BRONZE OXYDE		
		<input type="checkbox"/> P84W	PIERRE PIASENTINA		
cér. (v) / mél.	<input type="checkbox"/> P321 / <input type="checkbox"/> P176	PLOMB / GRÈGE OPAQUE	<input type="checkbox"/> P321 / <input type="checkbox"/> P176	PLOMB / GRÈGE OPAQUE	1.741,00
	<input type="checkbox"/> P1C / <input type="checkbox"/> P176	CIMENT / GRÈGE OPAQUE	<input type="checkbox"/> P1C / <input type="checkbox"/> P176	CIMENT / GRÈGE OPAQUE	
	<input type="checkbox"/> P5C / <input type="checkbox"/> P1NW	BLANC SEL / BLANC SEL	<input type="checkbox"/> P5C / <input type="checkbox"/> P1NW	BLANC SEL / BLANC SEL	
	<input checked="" type="checkbox"/> P6C / <input type="checkbox"/> P1KW	NOIR OXYDE / GRAPHITE	<input checked="" type="checkbox"/> P6C / <input type="checkbox"/> P1KW	NOIR OXYDE / GRAPHITE	
	<input type="checkbox"/> P17C / <input type="checkbox"/> P94	MARBRE BLANC ALPI / BLANC OPTIQUE OPAQUE	<input type="checkbox"/> P17C / <input type="checkbox"/> P94	MARBRE BLANC ALPI / BLANC OPTIQUE OPAQUE	
	<input type="checkbox"/> P24C / <input type="checkbox"/> P1NW	ARENARIA / BLANC SEL	<input type="checkbox"/> P24C / <input type="checkbox"/> P1NW	ARENARIA / BLANC SEL	
	<input type="checkbox"/> P25C / <input type="checkbox"/> P1PW	TERRA DI POMPEI / TERRE	<input type="checkbox"/> P25C / <input type="checkbox"/> P1PW	TERRA DI POMPEI / TERRE	
cér. (v) / mél.	<input checked="" type="checkbox"/> P33C / <input type="checkbox"/> P1KW	NOIR DÉSIR / GRAPHITE	<input checked="" type="checkbox"/> P33C / <input type="checkbox"/> P1KW	NOIR DÉSIR / GRAPHITE	1.881,00
cér. (v) / mél.	<input checked="" type="checkbox"/> P2C / <input type="checkbox"/> P94	MARBRE BLANC / BLANC OPTIQUE OPAQUE	<input checked="" type="checkbox"/> P2C / <input type="checkbox"/> P94	MARBRE BLANC / BLANC OPTIQUE OPAQUE	

## EMINENCE EVO CB4856-R 130 B

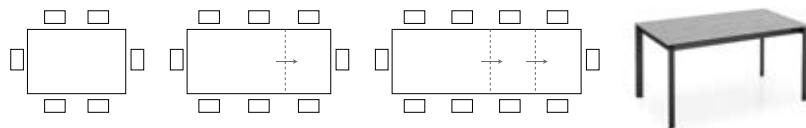

DIMENSIONS L. 130 (180) (230) | P. 90 | H. 76 (66,5)

CARACTÉRISTIQUES | | KG 83,7 | MC 0,40

DÉTAILS TABLE AVEC 2 RALLONGES ET PIÉTEMENT TOUJOURS PÉRIMÉTRAL

PIÉTEMENT/CAISSON		PLATEAU/RALLONGE		€
mét. / alu.	<input type="checkbox"/> P15 <input type="checkbox"/> P38M <input type="checkbox"/> P94 <input checked="" type="checkbox"/> P151 <input type="checkbox"/> P176	NOIR OPAQUE LAVA OPAQUE BLANC OPTIQUE OPAQUE CHANVRE OPAQUE GRÈGE OPAQUE	mét. <input type="checkbox"/> P1CW MATERA <input type="checkbox"/> P1DW VESUVIO <input type="checkbox"/> P1EW SASSI <input checked="" type="checkbox"/> P1WW LIMO <input type="checkbox"/> P11E VULCANO <input type="checkbox"/> P13E TERRE GLAISE <input type="checkbox"/> P18W BETON GRIS <input type="checkbox"/> P47W CHÊNE TABAC <input type="checkbox"/> P49W CHÊNE NATUREL <input type="checkbox"/> P50W BRONZE OXYDE <input type="checkbox"/> P84W PIERRE PIASENTINA	1.250,00
			cér. (v) / mél. <input type="checkbox"/> P321 / <input type="checkbox"/> P176 PLOMB / GRÈGE OPAQUE <input type="checkbox"/> P1C / <input type="checkbox"/> P176 CIMENT / GRÈGE OPAQUE <input type="checkbox"/> P5C / <input type="checkbox"/> P1NW BLANC SEL / BLANC SEL <input checked="" type="checkbox"/> P6C / <input type="checkbox"/> P1KW NOIR OXYDE / GRAPHITE <input type="checkbox"/> P17C / <input type="checkbox"/> P94 MARBRE BLANC ALPI / BLANC OPTIQUE OPAQUE <input type="checkbox"/> P24C / <input type="checkbox"/> P1NW ARENARIA / BLANC SEL <input type="checkbox"/> P25C / <input type="checkbox"/> P1PW TERRA DI POMPEI / TERRE <input checked="" type="checkbox"/> P33C / <input type="checkbox"/> P1KW NOIR DÉSIR / GRAPHITE	1.936,00
			cér. (v) / mél. <input checked="" type="checkbox"/> P2C / <input type="checkbox"/> P94 MARBRE BLANC / BLANC OPTIQUE OPAQUE	2.075,00

## EMINENCE EVO CB4856-R 160 A

DIMENSIONS L. 160 (210) | P. 90 | H. 76 (66,5)

CARACTÉRISTIQUES | | KG 86,4 | MC 0,37

DÉTAILS TABLE AVEC RALLONGE ET PIÉTEMENT TOUJOURS PÉRIMÉTRAL

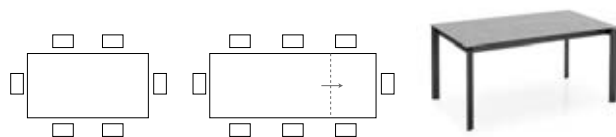

PIÉTEMENT/CAISSON		PLATEAU/RALLONGE		€
mét. / alu.	<input type="checkbox"/> P15 <input type="checkbox"/> P38M <input type="checkbox"/> P94 <input checked="" type="checkbox"/> P151 <input type="checkbox"/> P176	NOIR OPAQUE LAVA OPAQUE BLANC OPTIQUE OPAQUE CHANVRE OPAQUE GRÈGE OPAQUE	mét. <input type="checkbox"/> P1CW MATERA <input type="checkbox"/> P1DW VESUVIO <input type="checkbox"/> P1EW SASSI <input checked="" type="checkbox"/> P1WW LIMO <input type="checkbox"/> P11E VULCANO <input type="checkbox"/> P13E TERRE GLAISE <input type="checkbox"/> P18W BETON GRIS <input type="checkbox"/> P47W CHÊNE TABAC <input type="checkbox"/> P49W CHÊNE NATUREL <input type="checkbox"/> P50W BRONZE OXYDE <input type="checkbox"/> P84W PIERRE PIASENTINA	1.208,00
			cér. (v) / mél. <input type="checkbox"/> P321 / <input type="checkbox"/> P176 PLOMB / GRÈGE OPAQUE <input type="checkbox"/> P1C / <input type="checkbox"/> P176 CIMENT / GRÈGE OPAQUE <input type="checkbox"/> P5C / <input type="checkbox"/> P1NW BLANC SEL / BLANC SEL <input checked="" type="checkbox"/> P6C / <input type="checkbox"/> P1KW NOIR OXYDE / GRAPHITE <input type="checkbox"/> P17C / <input type="checkbox"/> P94 MARBRE BLANC ALPI / BLANC OPTIQUE OPAQUE <input type="checkbox"/> P24C / <input type="checkbox"/> P1NW ARENARIA / BLANC SEL <input type="checkbox"/> P25C / <input type="checkbox"/> P1PW TERRA DI POMPEI / TERRE <input checked="" type="checkbox"/> P33C / <input type="checkbox"/> P1KW NOIR DÉSIR / GRAPHITE	2.060,00
			cér. (v) / mél. <input checked="" type="checkbox"/> P2C / <input type="checkbox"/> P94 MARBRE BLANC / BLANC OPTIQUE OPAQUE	2.334,00

**EMINENCE EVO CB4856-R 160 B**

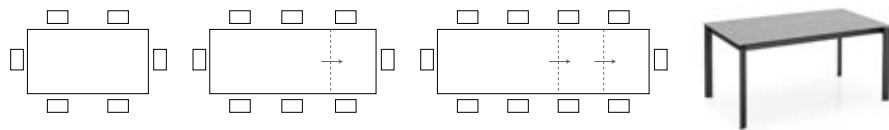

**DIMENSIONS** L. 160 (210) (260) | P. 90 | H. 76 (66,5)

**CARACTÉRISTIQUES** | | **KG** 94,2 | **MC** 0,41

**DÉTAILS** TABLE AVEC 2 RALLONGES ET PIÉTEMENT TOUJOURS PÉRIMÉTRAL

PIÉTEMENT/CAISSON		PLATEAU/RALLONGE		€	
mét. / alu.	<input type="checkbox"/> P15	NOIR OPAQUE	<input type="checkbox"/> P1CW	MATERA	1.346,00
	<input type="checkbox"/> P38M	LAVA OPAQUE	<input type="checkbox"/> P1DW	VESUVIO	
	<input type="checkbox"/> P94	BLANC OPTIQUE OPAQUE	<input type="checkbox"/> P1EW	SASSI	
	<input checked="" type="checkbox"/> P151	CHANVRE OPAQUE	<input checked="" type="checkbox"/> P1WW	LIMO	
	<input type="checkbox"/> P176	GRÈGE OPAQUE	<input type="checkbox"/> P11E	VULCANO	
			<input type="checkbox"/> P13E	TERRE GLAISE	
			<input type="checkbox"/> P18W	BETON GRIS	
			<input type="checkbox"/> P47W	CHÊNE TABAC	
			<input type="checkbox"/> P49W	CHÊNE NATUREL	
			<input type="checkbox"/> P50W	BRONZE OXYDE	
		<input type="checkbox"/> P84W	PIERRE PIASENTINA		
cér. (v) / mél.	<input type="checkbox"/> P321 / <input type="checkbox"/> P176	PLOMB / GRÈGE OPAQUE		2.255,00	
	<input type="checkbox"/> P1C / <input type="checkbox"/> P176	CIMENT / GRÈGE OPAQUE			
	<input type="checkbox"/> P5C / <input type="checkbox"/> P1NW	BLANC SEL / BLANC SEL			
	<input checked="" type="checkbox"/> P6C / <input type="checkbox"/> P1KW	NOIR OXYDE / GRAPHITE			
	<input type="checkbox"/> P17C / <input type="checkbox"/> P94	MARBRE BLANC ALPI / BLANC OPTIQUE OPAQUE			
	<input type="checkbox"/> P24C / <input type="checkbox"/> P1NW	ARENARIA / BLANC SEL			
	<input type="checkbox"/> P25C / <input type="checkbox"/> P1PW	TERRA DI POMPEI / TERRE			
cér. (v) / mél.	<input checked="" type="checkbox"/> P33C / <input type="checkbox"/> P1KW	NOIR DÉSIR / GRAPHITE		2.529,00	
	<input checked="" type="checkbox"/> P2C / <input type="checkbox"/> P94	MARBRE BLANC / BLANC OPTIQUE OPAQUE			

### EMINENCE EVO CB4856-R 160 C

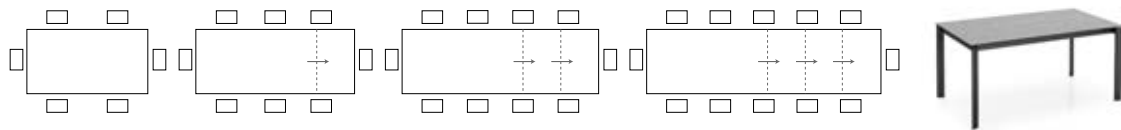

DIMENSIONS L. 160 (210) (260) (310) | P. 90 | H. 76 (66,5)

CARACTÉRISTIQUES 1 pc KG 99,6 | MC 0,41

DÉTAILS TABLE AVEC 3 RALLONGES ET PIÈTEMENT TOUJOURS PÉRIMÉTRAL

PIÈTEMENT/CAISSON		PLATEAU/RALLONGE		€	
mét. / alu.	<input type="checkbox"/> P15	NOIR OPAQUE	<input type="checkbox"/> P1CW	MATERA	1.677,00
	<input type="checkbox"/> P38M	LAVA OPAQUE	<input type="checkbox"/> P1DW	VESUVIO	
	<input type="checkbox"/> P94	BLANC OPTIQUE OPAQUE	<input type="checkbox"/> P1EW	SASSI	
	<input checked="" type="checkbox"/> P151	CHANVRE OPAQUE	<input checked="" type="checkbox"/> P1WW	LIMO	
	<input type="checkbox"/> P176	GRÈGE OPAQUE	<input type="checkbox"/> P11E	VULCANO	
			<input type="checkbox"/> P13E	TERRE GLAISE	
			<input type="checkbox"/> P18W	BETON GRIS	
			<input type="checkbox"/> P47W	CHÊNE TABAC	
			<input type="checkbox"/> P49W	CHÊNE NATUREL	
			<input type="checkbox"/> P50W	BRONZE OXYDE	
		<input type="checkbox"/> P84W	PIERRE PIASENTINA		
		cér. (v) / mél.	<input type="checkbox"/> P321 / <input type="checkbox"/> P176	PLOMB / GRÈGE OPAQUE	2.700,00
			<input type="checkbox"/> P1C / <input type="checkbox"/> P176	CIMENT / GRÈGE OPAQUE	
			<input type="checkbox"/> P5C / <input type="checkbox"/> P1NW	BLANC SEL / BLANC SEL	
			<input checked="" type="checkbox"/> P6C / <input type="checkbox"/> P1KW	NOIR OXYDE / GRAPHITE	
			<input type="checkbox"/> P17C / <input type="checkbox"/> P94	MARBRE BLANC ALPI / BLANC OPTIQUE OPAQUE	
			<input type="checkbox"/> P24C / <input type="checkbox"/> P1NW	ARENARIA / BLANC SEL	
			<input type="checkbox"/> P25C / <input type="checkbox"/> P1PW	TERRA DI POMPEI / TERRE	
			<input checked="" type="checkbox"/> P33C / <input type="checkbox"/> P1KW	NOIR DÉSIR / GRAPHITE	
		cér. (v) / mél.	<input checked="" type="checkbox"/> P2C / <input type="checkbox"/> P94	MARBRE BLANC / BLANC OPTIQUE OPAQUE	2.973,00

### EMINENCE EVO FAST CB4859-R 130

DIMENSIONS L. 130 (230) | P. 90 | H. 76 (66,5)

CARACTÉRISTIQUES 1 pc KG 93,5 | MC 0,43

DÉTAILS TABLE AVEC ALLONGE LATÉRALE À LIVRE DANS LA MÊME FINITION QUE LE PLATEAU - PIÈTEMENT TOUJOURS PÉRIMÉTRAL

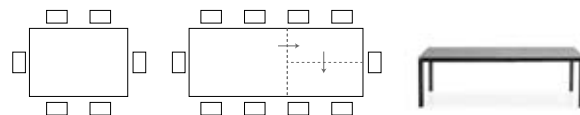

PIÈTEMENT/CAISSON		PLATEAU ET RALLONGE		€	
mét. / alu.	<input type="checkbox"/> P15	NOIR OPAQUE	<input type="checkbox"/> P321	PLOMB	2.412,00
	<input type="checkbox"/> P38M	LAVA OPAQUE	<input type="checkbox"/> P5C	BLANC SEL	
	<input type="checkbox"/> P94	BLANC OPTIQUE OPAQUE	<input type="checkbox"/> P6C	NOIR OXYDE	
	<input type="checkbox"/> P176	GRÈGE OPAQUE	<input type="checkbox"/> P24C	ARENARIA	
			<input type="checkbox"/> P25C	TERRA DI POMPEI	
		cér. (v)	<input type="checkbox"/> P17C	MARBRE BLANC ALPI	2.500,00
			<input checked="" type="checkbox"/> P33C	NOIR DÉSIR	

### EMINENCE EVO FAST CB4859-R 160

DIMENSIONS L. 160 (260) | P. 90 | H. 76 (66,5)

CARACTÉRISTIQUES  1 pc |  | KG 102,7 | MC 0,45

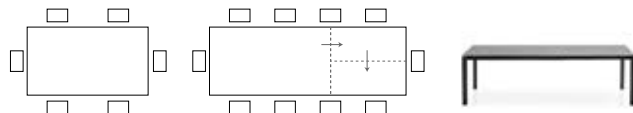

DÉTAILS TABLE AVEC ALLONGE LATÉRALE À LIVRE DANS LA MÊME FINITION QUE LE PLATEAU - PIÉTEMENT TOUJOURS PÉRIMÉTRAL



PIÉTEMENT/CAISSON		PLATEAU ET RALLONGE		€
mét. / alu.	<input type="checkbox"/> P15 NOIR OPAQUE <input type="checkbox"/> P38M LAVA OPAQUE <input type="checkbox"/> P94 BLANC OPTIQUE OPAQUE <input type="checkbox"/> P176 GRÈGE OPAQUE	cér. (v)	<input type="checkbox"/> P321 PLOMB <input type="checkbox"/> P5C BLANC SEL <input type="checkbox"/> P6C NOIR OXYDE <input type="checkbox"/> P17C MARBRE BLANC ALPI <input type="checkbox"/> P24C ARENARIA <input type="checkbox"/> P25C TERRA DI POMPEI <input checked="" type="checkbox"/> P33C NOIR DÉSIR	2.665,00

### GATE CB4088-R 160

DIMENSIONS L. 160 (220) | P. 90 | H. 75 (65)

CARACTÉRISTIQUES  1 pc |  | KG 99,4 | MC 0,43

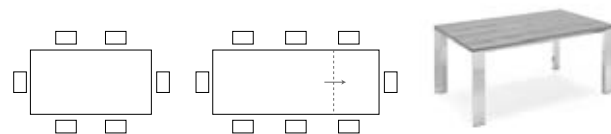

DÉTAILS TABLE À RALLONGE ET PIÉTEMENT TOUJOURS PÉRIMÉTRAL - RALLONGE MONTÉE SUR RAILS AVEC SYSTÈME D'OUVERTURE GUIDÉ



PIÉTEMENT/CAISSON		PLATEAU ET RALLONGE		€
mét. / laq.	<input type="checkbox"/> P15 NOIR OPAQUE <input type="checkbox"/> P38M LAVA OPAQUE	cér. (v)	<input type="checkbox"/> P321 PLOMB <input type="checkbox"/> P1C CIMENT <input type="checkbox"/> P5C BLANC SEL <input type="checkbox"/> P6C NOIR OXYDE <input type="checkbox"/> P24C ARENARIA <input type="checkbox"/> P25C TERRA DI POMPEI <input checked="" type="checkbox"/> P33C NOIR DÉSIR	3.194,00
		cér. (v)	<input checked="" type="checkbox"/> P2C MARBRE BLANC	3.813,00

### GATE CB4088-R 180

DIMENSIONS L. 180 (240) | P. 100 | H. 75 (65)

CARACTÉRISTIQUES  1 pc |  | KG 111,3 | MC 0,47

DÉTAILS TABLE À RALLONGE ET PIÉTEMENT TOUJOURS PÉRIMÉTRAL - RALLONGE MONTÉE SUR RAILS AVEC SYSTÈME D'OUVERTURE GUIDÉ

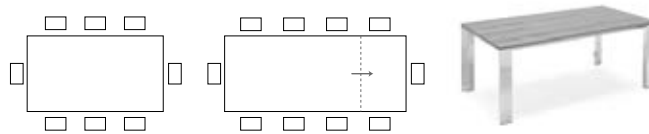

PIÉTEMENT/CAISSON		PLATEAU ET RALLONGE		€
mét. / laq.	<input type="checkbox"/> P15 NOIR OPAQUE <input type="checkbox"/> P38M LAVA OPAQUE	cér. (v)	<input type="checkbox"/> P321 PLOMB <input type="checkbox"/> P1C CIMENT <input type="checkbox"/> P5C BLANC SEL <input type="checkbox"/> P6C NOIR OXYDE <input type="checkbox"/> P24C ARENARIA <input type="checkbox"/> P25C TERRA DI POMPEI <input checked="" type="checkbox"/> P33C NOIR DÉSIR	3.450,00
		cér. (v)	<input checked="" type="checkbox"/> P2C MARBRE BLANC	4.070,00

### GATE CB4088-R 220

**DIMENSIONS** L. 220 (280) | P. 100 | H. 75 (65)

**CARACTÉRISTIQUES** 1 pc | KG 141,9 | MC 0,52

**DÉTAILS** TABLE À RALLONGE ET PIÉTEMENT TOUJOURS PÉRIMÉTRAL - RALLONGE MONTÉE SUR RAILS AVEC SYSTÈME D'OUVERTURE GUIDÉ

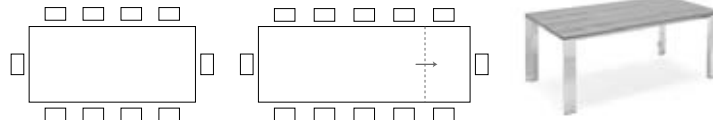

PIÉTEMENT/CAISSON		PLATEAU ET RALLONGE		€
mét. / laq.	<input type="checkbox"/> P15 NOIR OPAQUE <input type="checkbox"/> P38M LAVA OPAQUE	cér. (v)	<input type="checkbox"/> P321 PLOMB <input type="checkbox"/> P1C CIMENT <input type="checkbox"/> P5C BLANC SEL <input type="checkbox"/> P6C NOIR OXYDE <input type="checkbox"/> P24C ARENARIA <input type="checkbox"/> P25C TERRA DI POMPEI <input checked="" type="checkbox"/> P33C NOIR DÉSIR	3.680,00
		cér. (v)	<input checked="" type="checkbox"/> P2C MARBRE BLANC	

### GIOVE CB4739-D 120

**DIMENSIONS** L. 120 (165) | P. 120 | H. 75 (61)

**CARACTÉRISTIQUES** 1 pc | KG 71,0 | MC 0,39

**DÉTAILS** TABLE AVEC RALLONGE CENTRALE À LIVRE ET PIÉTEMENT TOUJOURS PÉRIMÉTRAL

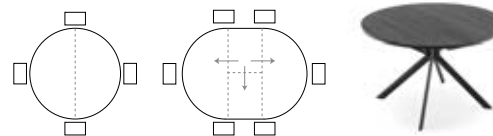

PIÉTEMENT		PLATEAU/RALLONGE		€
mét.	<input type="checkbox"/> P15 NOIR OPAQUE <input type="checkbox"/> P16 GRIS OPAQUE <input checked="" type="checkbox"/> P38M LAVA OPAQUE <input type="checkbox"/> P94 BLANC OPTIQUE OPAQUE <input checked="" type="checkbox"/> P151 CHANVRE OPAQUE <input type="checkbox"/> P176 GRÈGE OPAQUE	mél.	<input type="checkbox"/> P1CW MATERA <input type="checkbox"/> P1DW VESUVIO <input type="checkbox"/> P1EW SASSI <input checked="" type="checkbox"/> P1WW LIMO <input type="checkbox"/> P11E VULCANO <input type="checkbox"/> P13E TERRE GLAISE <input type="checkbox"/> P18W BETON GRIS <input type="checkbox"/> P22W BLANC MATERICO <input type="checkbox"/> P35W VINTAGE <input type="checkbox"/> P47W CHÊNE TABAC <input type="checkbox"/> P49W CHÊNE NATUREL <input type="checkbox"/> P50W BRONZE OXYDE	1.486,00
		verre trempé / strat.	<input type="checkbox"/> GTA / <input type="checkbox"/> P176 SÉRIGRAPHIÉ GRÈGE / GRÈGE OPAQUE <input type="checkbox"/> GEW / <input type="checkbox"/> P94 SÉRIGRAPHIÉ EXTRACLAIR / BLANC OPTIQUE OPAQUE	
		cér. (b) / strat.	<input type="checkbox"/> P321 / <input type="checkbox"/> P176 PLOMB / GRÈGE OPAQUE <input type="checkbox"/> P1C / <input type="checkbox"/> P28W CIMENT / GRIS <input type="checkbox"/> P5C / <input type="checkbox"/> P58W BLANC SEL / BLANC SEL <input type="checkbox"/> P6C / <input type="checkbox"/> P421 NOIR OXYDE / NOIR <input type="checkbox"/> P25C / <input type="checkbox"/> P1FW TERRA DI POMPEI / TERRE	1.982,00
		cér. (b) / strat.	<input checked="" type="checkbox"/> P2C / <input checked="" type="checkbox"/> P94 MARBRE BLANC / BLANC OPTIQUE OPAQUE	



## GIOVE CB4739-E 140

DIMENSIONS	L. 140 (190)	P. 100	H. 75 (61)
CARACTÉRISTIQUES	1 pc	KG 68,7	MC 0,42
DÉTAILS	TABLE AVEC RALLONGE CENTRALE À LIVRE ET PIÈTEMENT TOUJOURS PÉRIMÉTRAL		

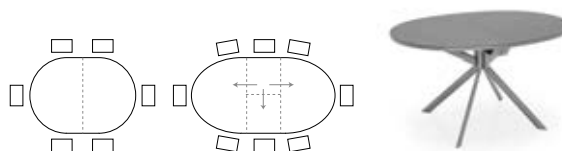

PIÈTEMENT		PLATEAU/RALLONGE		€
mét.	<input type="checkbox"/> P15 NOIR OPAQUE <input type="checkbox"/> P16 GRIS OPAQUE <input checked="" type="checkbox"/> P38M LAVA OPAQUE <input type="checkbox"/> P94 BLANC OPTIQUE OPAQUE <input checked="" type="checkbox"/> P151 CHANVRE OPAQUE <input type="checkbox"/> P176 GRÈGE OPAQUE		<input type="checkbox"/> P1CW MATERA <input type="checkbox"/> P1DW VESUVIO <input type="checkbox"/> P1EW SASSI <input checked="" type="checkbox"/> P1WW LIMO <input type="checkbox"/> P11E VULCANO <input type="checkbox"/> P13E TERRE GLAISE <input type="checkbox"/> P18W BETON GRIS <input type="checkbox"/> P35W VINTAGE <input type="checkbox"/> P47W CHÊNE TABAC <input type="checkbox"/> P49W CHÊNE NATUREL <input type="checkbox"/> P50W BRONZE OXYDE	1.574,00
		verre trempé / strat.	<input type="checkbox"/> GEW / <input type="checkbox"/> P94 SÉRIGRAPHIÉ EXTRACLAIR / BLANC OPTIQUE OPAQUE	1.596,00
		cér. (b) / strat.	<input type="checkbox"/> P321 / <input type="checkbox"/> P176 PLOMB / GRÈGE OPAQUE <input type="checkbox"/> P1C / <input type="checkbox"/> P28W CIMENT / GRIS <input type="checkbox"/> P5C / <input type="checkbox"/> P58W BLANC SEL / BLANC SEL <input type="checkbox"/> P6C / <input type="checkbox"/> P421 NOIR OXYDE / NOIR <input type="checkbox"/> P25C / <input type="checkbox"/> P1FW TERRA DI POMPEI / TERRE	1.904,00
		cér. (b) / strat.	<input checked="" type="checkbox"/> P2C / <input checked="" type="checkbox"/> P94 MARBRE BLANC / BLANC OPTIQUE OPAQUE	2.152,00

## HEY GIO! CB4836-D 120

DIMENSIONS	L. 120 (160)	P. 120	H. 75 (68)
CARACTÉRISTIQUES	1 pc	KG 97,5	MC 0,45
DÉTAILS	TABLE AVEC RALLONGE CENTRALE À LIVRE		

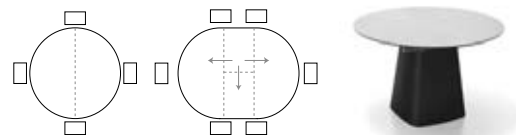

PIÈTEMENT/CAISSON		PLATEAU/RALLONGE		€
mét. / laq.	<input type="checkbox"/> P15 NOIR OPAQUE	cér. (v) / laq.	<input type="checkbox"/> P1C / <input type="checkbox"/> P15 CIMENT / NOIR OPAQUE <input type="checkbox"/> P5C / <input type="checkbox"/> P15 BLANC SEL / NOIR OPAQUE <input checked="" type="checkbox"/> P6C / <input type="checkbox"/> P15 NOIR OXYDE / NOIR OPAQUE	2.882,00
mét. / laq.	<input type="checkbox"/> P94 BLANC OPTIQUE OPAQUE	cér. (v) / laq.	<input type="checkbox"/> P1C / <input type="checkbox"/> P94 CIMENT / BLANC OPTIQUE OPAQUE <input type="checkbox"/> P5C / <input type="checkbox"/> P94 BLANC SEL / BLANC OPTIQUE OPAQUE <input checked="" type="checkbox"/> P6C / <input type="checkbox"/> P94 NOIR OXYDE / BLANC OPTIQUE OPAQUE	2.882,00

## HEY GIO! CB4836-R 140

DIMENSIONS	L. 140 (180)	P. 120	H. 75 (68)
CARACTÉRISTIQUES	1 pc	KG 112,9	MC 0,45
DÉTAILS	TABLE AVEC RALLONGE CENTRALE À LIVRE		

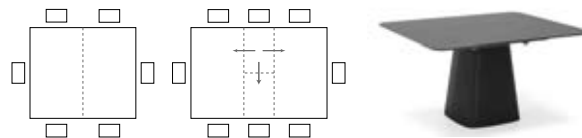

PIÈTEMENT/CAISSON		PLATEAU/RALLONGE		€
mét. / laq.	<input type="checkbox"/> P15 NOIR OPAQUE	cér. (v) / laq.	<input type="checkbox"/> P1C / <input type="checkbox"/> P15 CIMENT / NOIR OPAQUE <input type="checkbox"/> P5C / <input type="checkbox"/> P15 BLANC SEL / NOIR OPAQUE <input checked="" type="checkbox"/> P6C / <input type="checkbox"/> P15 NOIR OXYDE / NOIR OPAQUE	3.051,00
mét. / laq.	<input type="checkbox"/> P94 BLANC OPTIQUE OPAQUE	cér. (v) / laq.	<input type="checkbox"/> P1C / <input type="checkbox"/> P94 CIMENT / BLANC OPTIQUE OPAQUE <input type="checkbox"/> P5C / <input type="checkbox"/> P94 BLANC SEL / BLANC OPTIQUE OPAQUE <input checked="" type="checkbox"/> P6C / <input type="checkbox"/> P94 NOIR OXYDE / BLANC OPTIQUE OPAQUE	3.051,00

### IRON CB4809-FR 160

DIMENSIONS	L. 160	P. 90	H. 75 (72)
CARACTÉRISTIQUES	1 pc		KG 37,9   MC 0,15

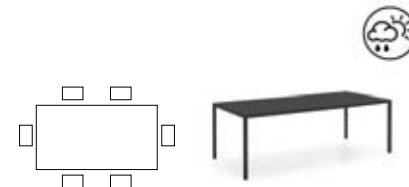

PIÉTEMENT/PLATEAU		€
mét.	<input type="checkbox"/> P15 NOIR OPAQUE	
	<input type="checkbox"/> P94 BLANC OPTIQUE OPAQUE	
		<b>1.642,00</b>

### IRON CB4809-FR 200

DIMENSIONS	L. 200	P. 100	H. 75 (72)
CARACTÉRISTIQUES	1 pc		KG 51,8   MC 0,19

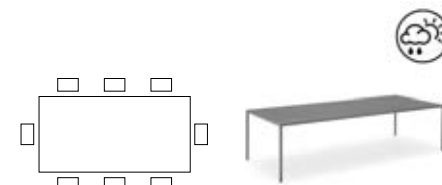

PIÉTEMENT/PLATEAU		€
mét.	<input type="checkbox"/> P15 NOIR OPAQUE	
	<input type="checkbox"/> P94 BLANC OPTIQUE OPAQUE	
		<b>1.981,00</b>

### LORD CB4832-R 130

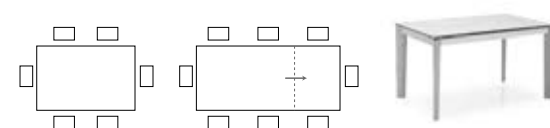

DIMENSIONS	L. 130 (190)	P. 85	H. 75 (67)
CARACTÉRISTIQUES	1 pc		KG 73,3   MC 0,36
DÉTAILS	TABLE À RALLONGE ET PIÉTEMENT TOUJOURS PÉRIMÉTRAL - RALLONGE MONTÉE SUR RAILS AVEC SYSTÈME D'OUVERTURE GUIDÉ		



PIÉTEMENT/CAISSON		PLATEAU ET RALLONGE		€
hêt. / mét.	<input type="checkbox"/> P132 / <input type="checkbox"/> P15	GRAPHITE / NOIR OPAQUE	mél.	<b>1.493,00</b>
	<input type="checkbox"/> P201 / <input type="checkbox"/> P15	NOYER / NOIR OPAQUE		
		<input type="checkbox"/> P1CW MATERA		
		<input type="checkbox"/> P1DW VESUVIO		
		<input type="checkbox"/> P1EW SASSI		
		<input type="checkbox"/> P11E VULCANO		
		<input type="checkbox"/> P13E TERRE GLAISE		
		<input type="checkbox"/> P18W BETON GRIS		
		<input type="checkbox"/> P50W BRONZE OXYDE		
		<input type="checkbox"/> P321 PLOMB	cér. (v)	<b>2.409,00</b>
		<input type="checkbox"/> P1C CIMENT		
		<input type="checkbox"/> P5C BLANC SEL		
		<input type="checkbox"/> P6C NOIR OXYDE		
		<input type="checkbox"/> P25C TERRA DI POMPEI		
		<input type="checkbox"/> P17C MARBRE BLANC ALPI	cér. (v)	<b>2.586,00</b>
		<input checked="" type="checkbox"/> P33C NOIR DÉSIR		
mét.	<input type="checkbox"/> P15	NOIR OPAQUE	mél.	<b>1.596,00</b>
	<input type="checkbox"/> P94	BLANC OPTIQUE OPAQUE		
	<input type="checkbox"/> P176	GRÈGE OPAQUE		
		<input type="checkbox"/> P1CW MATERA		
		<input type="checkbox"/> P1DW VESUVIO		
		<input type="checkbox"/> P1EW SASSI		
		<input type="checkbox"/> P11E VULCANO		
		<input type="checkbox"/> P13E TERRE GLAISE		
		<input type="checkbox"/> P18W BETON GRIS		
		<input type="checkbox"/> P50W BRONZE OXYDE		
		<input type="checkbox"/> P321 PLOMB	cér. (v)	<b>2.512,00</b>
		<input type="checkbox"/> P1C CIMENT		
		<input type="checkbox"/> P5C BLANC SEL		
		<input type="checkbox"/> P6C NOIR OXYDE		
		<input type="checkbox"/> P25C TERRA DI POMPEI		
		<input type="checkbox"/> P17C MARBRE BLANC ALPI	cér. (v)	<b>2.689,00</b>
		<input checked="" type="checkbox"/> P33C NOIR DÉSIR		

# TABLES FIXES ET TABLES À RALLONGES

## LORD CB4832-R 160

DIMENSIONS	L. 160 (220)	P. 85	H. 75 (67)
CARACTÉRISTIQUES	 1 pc	 KG 84,2	 MC 0,42
DÉTAILS	TABLE À RALLONGE ET PIÉTEMENT TOUJOURS PÉRIMÉTRAL - RALLONGE MONTÉE SUR RAILS AVEC SYSTÈME D'OUVERTURE GUIDÉ		

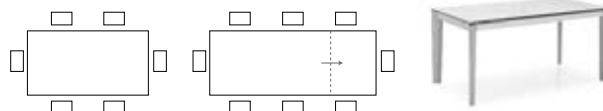

PIÉTEMENT/CAISSON		PLATEAU ET RALLONGE		€
hêt. / mét.	<input type="checkbox"/> P132 / <input type="checkbox"/> P15	GRAPHITE / NOIR OPAQUE	mét.	1.631,00
	<input type="checkbox"/> P201 / <input type="checkbox"/> P15	NOYER / NOIR OPAQUE	<input type="checkbox"/> P1CW MATERA	
		<input type="checkbox"/> P1DW VESUVIO	2.748,00	
		<input type="checkbox"/> P1EW SASSI		
		<input type="checkbox"/> P11E VULCANO		
		<input type="checkbox"/> P13E TERRE GLAISE		
		cér. (v)	<input type="checkbox"/> P321 PLOMB	2.851,00
		<input type="checkbox"/> P1C CIMENT		
		<input type="checkbox"/> P5C BLANC SEL		
		<input type="checkbox"/> P6C NOIR OXYDE		
		<input type="checkbox"/> P17C MARBRE BLANC ALPI		
		<input type="checkbox"/> P25C TERRA DI POMPEI		
		<input checked="" type="checkbox"/> P33C NOIR DÉSIR		
mét.	<input type="checkbox"/> P15	NOIR OPAQUE	mét.	1.734,00
	<input type="checkbox"/> P94	BLANC OPTIQUE OPAQUE	<input type="checkbox"/> P1CW MATERA	
	<input type="checkbox"/> P176	GRÈGE OPAQUE	<input type="checkbox"/> P1DW VESUVIO	
		<input type="checkbox"/> P1EW SASSI		
		<input type="checkbox"/> P11E VULCANO		
		<input type="checkbox"/> P13E TERRE GLAISE		
		cér. (v)	<input type="checkbox"/> P321 PLOMB	2.851,00
		<input type="checkbox"/> P1C CIMENT		
		<input type="checkbox"/> P5C BLANC SEL		
		<input type="checkbox"/> P6C NOIR OXYDE		
		<input type="checkbox"/> P17C MARBRE BLANC ALPI		
		<input type="checkbox"/> P25C TERRA DI POMPEI		
		<input checked="" type="checkbox"/> P33C NOIR DÉSIR		

## MIKADO CB4728-FD 120

DIMENSIONS	L. 120	P. 120	H. 76 (75)
CARACTÉRISTIQUES	 1 pc	 KG 54,5	 MC 0,12



PIÉTEMENT		PLATEAU		€
hêt.	<input type="checkbox"/> P94	BLANC OPTIQUE OPAQUE	verre trempé	933,00
	<input type="checkbox"/> P128	WENGÉ	<input type="checkbox"/> GTR TRANSPARENT	
	<input type="checkbox"/> P132	GRAPHITE		
	<input type="checkbox"/> P201	NOYER		

## MIKADO CB4728-FD 140

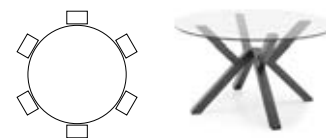

DIMENSIONS	L. 140	P. 140	H. 76 (75)
CARACTÉRISTIQUES	 1 pc	 KG 71,5	 MC 0,14



PIÉTEMENT		PLATEAU		€
hêt.	<input type="checkbox"/> P94	BLANC OPTIQUE OPAQUE	verre trempé	964,00
	<input type="checkbox"/> P128	WENGÉ	<input type="checkbox"/> GTR TRANSPARENT	
	<input type="checkbox"/> P132	GRAPHITE		
	<input type="checkbox"/> P201	NOYER		

### MIKADO CB4789-R 130

DIMENSIONS L. 130 (180) | P. 90 | H. 76 (69)

CARACTÉRISTIQUES  1 pc |  | KG 56,5 | MC 0,21

DÉTAILS TABLE AVEC RALLONGE CENTRALE À LIVRE

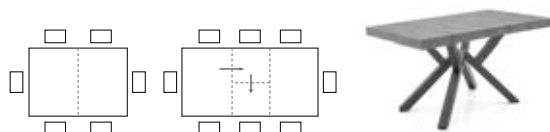

PIÉTEMENT		PLATEAU ET RALLONGE		€
hêt.	<input type="checkbox"/> P15 NOIR OPAQUE	mél.	<input type="checkbox"/> P47W CHÊNE TABAC	1.803,00
	<input type="checkbox"/> P94 BLANC OPTIQUE OPAQUE		<input type="checkbox"/> P49W CHÊNE NATUREL	
			<input type="checkbox"/> P50W BRONZE OXYDE	

### MIKADO CB4728-FR 160

DIMENSIONS L. 160 | P. 90 | H. 76 (75)

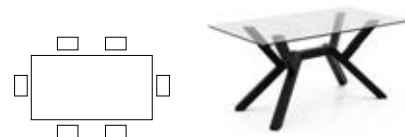

CARACTÉRISTIQUES  1 pc |  | KG 66,0 | MC 0,13



PIÉTEMENT		PLATEAU		€
hêt.	<input type="checkbox"/> P132 GRAPHITE	verre trempé	<input type="checkbox"/> GTR TRANSPARENT	1.091,00
	<input type="checkbox"/> P201 NOYER			

### MIKADO CB4789-R 160

DIMENSIONS L. 160 (210) | P. 90 | H. 76 (69)

CARACTÉRISTIQUES  1 pc |  | KG 61,1 | MC 0,25

DÉTAILS TABLE AVEC RALLONGE CENTRALE À LIVRE

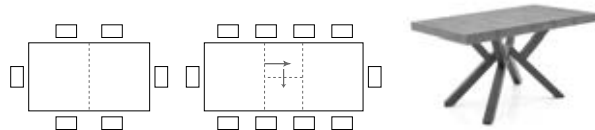

PIÉTEMENT		PLATEAU ET RALLONGE		€
hêt.	<input type="checkbox"/> P15 NOIR OPAQUE	mél.	<input type="checkbox"/> P47W CHÊNE TABAC	2.027,00
	<input type="checkbox"/> P94 BLANC OPTIQUE OPAQUE		<input type="checkbox"/> P49W CHÊNE NATUREL	
			<input type="checkbox"/> P50W BRONZE OXYDE	

### MIKADO CB4728-FR 180

DIMENSIONS L. 180 | P. 90 | H. 76 (75)

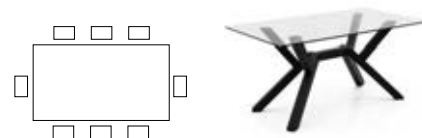

CARACTÉRISTIQUES  1 pc |  | KG 72,5 | MC 0,13



PIÉTEMENT		PLATEAU		€
hêt.	<input type="checkbox"/> P132 GRAPHITE	verre trempé	<input type="checkbox"/> GTR TRANSPARENT	1.128,00
	<input type="checkbox"/> P201 NOYER			

# TABLES FIXES ET TABLES À RALLONGES

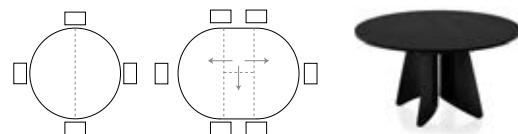

## NEW ORION CB4865-D 140

DIMENSIONS	L. 140 (190)	P. 140	H. 78 (62,5)
CARACTÉRISTIQUES	 1 pc	 KG 145,5	MC 0,49
DÉTAILS	TABLE AVEC RALLONGE CENTRALE À LIVRE		



PIÉTEMENT/CAISSON		PLATEAU/RALLONGE		€	
mét.	<input type="checkbox"/> P15	NOIR OPAQUE	<input type="checkbox"/> P1CW	MATERA	2.424,00
	<input type="checkbox"/> P38M	LAVA OPAQUE	<input type="checkbox"/> P1DW	VESUVIO	
	<input type="checkbox"/> P94	BLANC OPTIQUE OPAQUE	<input type="checkbox"/> P1EW	SASSI	
	<input type="checkbox"/> P151	CHANVRE OPAQUE	<input type="checkbox"/> P11E	VULCANO	
			<input type="checkbox"/> P13E	TERRE GLAISE	
			<input type="checkbox"/> P2C / <input type="checkbox"/> P94	MARBRE BLANC / BLANC OPTIQUE OPAQUE	3.106,00
			<input type="checkbox"/> P5C / <input type="checkbox"/> P58W	BLANC SEL / BLANC SEL	
			<input type="checkbox"/> P24C / <input type="checkbox"/> P58W	ARENARIA / BLANC SEL	
			<input type="checkbox"/> P25C / <input type="checkbox"/> P1FW	TERRA DI POMPEI / TERRE	

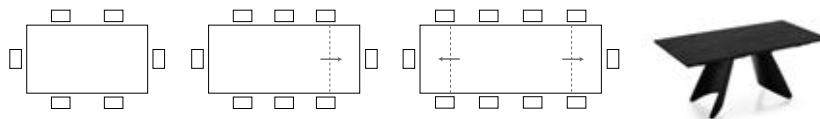

## NEW ORION CB4865-R 160

DIMENSIONS	L. 160 (200) (240)	P. 90	H. 75 (64)
CARACTÉRISTIQUES	 1 pc	 KG 169,5	MC 0,61
DÉTAILS	2 RALLONGES LATÉRALES AVEC OUVERTURE INDIVIDUELLE		



PIÉTEMENT/CAISSON		PLATEAU ET RALLONGE		€	
mét.	<input type="checkbox"/> P15	NOIR OPAQUE	<input type="checkbox"/> P1C	CIMENT	3.480,00
	<input type="checkbox"/> P38M	LAVA OPAQUE	<input type="checkbox"/> P5C	BLANC SEL	
	<input type="checkbox"/> P94	BLANC OPTIQUE OPAQUE	<input type="checkbox"/> P17C	MARBRE BLANC ALPI	
	<input type="checkbox"/> P151	CHANVRE OPAQUE	<input type="checkbox"/> P24C	ARENARIA	
			<input type="checkbox"/> P25C	TERRA DI POMPEI	
			<input type="checkbox"/> P33C	NOIR DÉSIR	
			<input type="checkbox"/> P2C	MARBRE BLANC	3.736,00

## NEW ORION CB4865-R 200

DIMENSIONS	L. 200 (250) (300)	P. 100	H. 75 (64)
CARACTÉRISTIQUES	 1 pc	 KG 212,5	MC 0,80
DÉTAILS	2 RALLONGES LATÉRALES AVEC OUVERTURE INDIVIDUELLE		

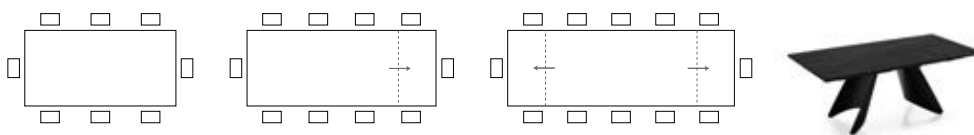

PIÉTEMENT/CAISSON		PLATEAU ET RALLONGE		€	
mét.	<input type="checkbox"/> P15	NOIR OPAQUE	<input type="checkbox"/> P1C	CIMENT	3.906,00
	<input type="checkbox"/> P38M	LAVA OPAQUE	<input type="checkbox"/> P5C	BLANC SEL	
	<input type="checkbox"/> P94	BLANC OPTIQUE OPAQUE	<input type="checkbox"/> P6C	NOIR OXYDE	
	<input type="checkbox"/> P151	CHANVRE OPAQUE	<input type="checkbox"/> P17C	MARBRE BLANC ALPI	
			<input type="checkbox"/> P24C	ARENARIA	
			<input type="checkbox"/> P25C	TERRA DI POMPEI	
			<input type="checkbox"/> P33C	NOIR DÉSIR	
			<input type="checkbox"/> P2C	MARBRE BLANC	4.166,00

**PEGASO CB4799-R 150**

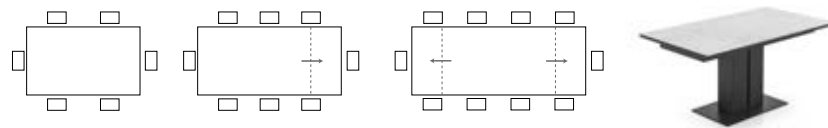

**DIMENSIONS** L. 150 (190) (230) | P. 90 | H. 76 (64)

**CARACTÉRISTIQUES** | | **KG** 175,5 | **MC** 0,32

**DÉTAILS** 2 RALLONGES LATÉRALES AVEC OUVERTURE INDIVIDUELLE

COLONNE ET PLAQUE/CAISSON		PLATEAU ET RALLONGE		€	
mét.	<input type="checkbox"/> P15	NOIR OPAQUE	<input type="checkbox"/> P321	PLOMB	3.183,00
	<input type="checkbox"/> P94	BLANC OPTIQUE OPAQUE	<input type="checkbox"/> P5C	BLANC SEL	
			<input type="checkbox"/> P17C	MARBRE BLANC ALPI	3.296,00

**PENTAGON CB4797-R 130 A**

**DIMENSIONS** L. 130 (180) | P. 90 | H. 76 (68)

**CARACTÉRISTIQUES** | | **KG** 77,3 | **MC** 0,36

**DÉTAILS** TABLE AVEC UNE SEULE RALLONGE ET PIÈTEMENT TOUJOURS PÉRIMÉTRAL

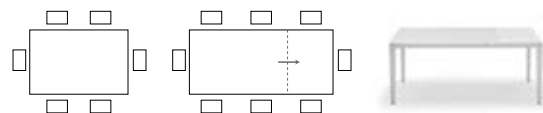

PIÈTEMENT/CAISSON		PLATEAU/RALLONGE		€	
mét. / alu.	<input type="checkbox"/> P15	NOIR OPAQUE	<input type="checkbox"/> P1CW	MATERA	1.269,00
	<input type="checkbox"/> P16	GRIS OPAQUE	<input type="checkbox"/> P1DW	VESUVIO	
	<input type="checkbox"/> P38M	LAVA OPAQUE	<input type="checkbox"/> P1EW	SASSI	
	<input type="checkbox"/> P94	BLANC OPTIQUE OPAQUE	<input checked="" type="checkbox"/> P1WW	LIMO	
	<input type="checkbox"/> P95	ACIER SATINÉ	<input type="checkbox"/> P1E	VULCANO	
	<input type="checkbox"/> P176	GRÈGE OPAQUE	<input type="checkbox"/> P13E	TERRE GLAISE	
		<input type="checkbox"/> P18W	BETON GRIS		
		<input type="checkbox"/> P47W	CHÈNE TABAC		
		<input type="checkbox"/> P49W	CHÈNE NATUREL		
		<input type="checkbox"/> P50W	BRONZE OXYDE		
		<input type="checkbox"/> P84W	PIERRE PIASENTINA		
		<input type="checkbox"/> P94	BLANC OPTIQUE OPAQUE	1.410,00	
		<input type="checkbox"/> GEW / <input type="checkbox"/> P94	SÉRIGRAPHIÉ EXTRACLAIR / BLANC OPTIQUE OPAQUE	1.493,00	
cér. (v) / mél.		<input type="checkbox"/> P321 / <input type="checkbox"/> P176	PLOMB / GRÈGE OPAQUE	1.990,00	
		<input type="checkbox"/> P1C / <input type="checkbox"/> P176	CIMENT / GRÈGE OPAQUE		
		<input type="checkbox"/> P5C / <input type="checkbox"/> P1NW	BLANC SEL / BLANC SEL		
		<input checked="" type="checkbox"/> P6C / <input type="checkbox"/> P1KW	NOIR OXYDE / GRAPHITE		
		<input type="checkbox"/> P17C / <input type="checkbox"/> P94	MARBRE BLANC ALPI / BLANC OPTIQUE OPAQUE		
		<input type="checkbox"/> P24C / <input type="checkbox"/> P1NW	ARENARIA / BLANC SEL		
		<input type="checkbox"/> P25C / <input type="checkbox"/> P1PW	TERRA DI POMPEI / TERRE		
	<input checked="" type="checkbox"/> P33C / <input type="checkbox"/> P1KW	NOIR DÉSIR / GRAPHITE			
		<input checked="" type="checkbox"/> P2C / <input type="checkbox"/> P94	MARBRE BLANC / BLANC OPTIQUE OPAQUE	2.130,00	

**PENTAGON CB4797-R 130 B**

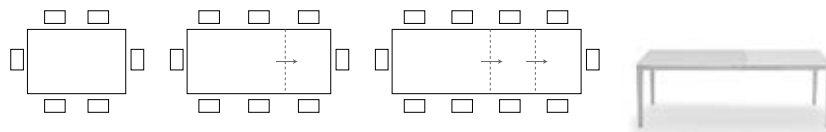

DIMENSIONS L. 130 (180) (230) | P. 90 | H. 76 (68)

CARACTÉRISTIQUES 1 pc | KG 85,1 | MC 0,40

DÉTAILS TABLE AVEC 2 RALLONGES ET PIÉTEMENT TOUJOURS PÉRIMÉTRAL

PIÉTEMENT/CAISSON		PLATEAU/RALLONGE		€
mét. / alu.	<input type="checkbox"/> P15 <input type="checkbox"/> P16 <input type="checkbox"/> P38M <input type="checkbox"/> P94 <input type="checkbox"/> P95 <input type="checkbox"/> P176	NOIR OPAQUE GRIS OPAQUE LAVA OPAQUE BLANC OPTIQUE OPAQUE ACIER SATINÉ GRÈGE OPAQUE	mél. <input type="checkbox"/> P1CW MATERA <input type="checkbox"/> P1DW VESUVIO <input type="checkbox"/> P1EW SASSI <input checked="" type="checkbox"/> P1WW LIMO <input type="checkbox"/> P11E VULCANO <input type="checkbox"/> P13E TERRE GLAISE <input type="checkbox"/> P18W BETON GRIS <input type="checkbox"/> P47W CHÊNE TABAC <input type="checkbox"/> P49W CHÊNE NATUREL <input type="checkbox"/> P50W BRONZE OXYDE <input type="checkbox"/> P84W PIERRE PIASENTINA	<b>1.507,00</b>
			mél. <input type="checkbox"/> P94 BLANC OPTIQUE OPAQUE	<b>1.699,00</b>
			verre trempé / mél. <input type="checkbox"/> GEW / <input type="checkbox"/> P94 SÉRIGRAPHIÉ EXTRACLAIR / BLANC OPTIQUE OPAQUE	<b>1.781,00</b>
			cér. (v) / mél. <input type="checkbox"/> P321 / <input type="checkbox"/> P176 PLOMB / GRÈGE OPAQUE <input type="checkbox"/> P1C / <input type="checkbox"/> P176 CIMENT / GRÈGE OPAQUE <input type="checkbox"/> P5C / <input type="checkbox"/> P1NW BLANC SEL / BLANC SEL <input checked="" type="checkbox"/> P6C / <input type="checkbox"/> P1KW NOIR OXYDE / GRAPHITE <input type="checkbox"/> P17C / <input type="checkbox"/> P94 MARBRE BLANC ALPI / BLANC OPTIQUE OPAQUE <input type="checkbox"/> P24C / <input type="checkbox"/> P1NW ARENARIA / BLANC SEL <input type="checkbox"/> P25C / <input type="checkbox"/> P1PW TERRA DI POMPEI / TERRE <input checked="" type="checkbox"/> P33C / <input type="checkbox"/> P1KW NOIR DÉSIR / GRAPHITE	<b>2.278,00</b>
			cér. (v) / mél. <input checked="" type="checkbox"/> P2C / <input type="checkbox"/> P94 MARBRE BLANC / BLANC OPTIQUE OPAQUE	<b>2.418,00</b>

## PENTAGON CB4797-R 160 A

DIMENSIONS	L. 160 (210)	P. 90	H. 76 (68)
CARACTÉRISTIQUES	1 pc	KG 88,3	MC 0,37
DÉTAILS	TABLE AVEC UNE SEULE RALLONGE ET PIÈTEMENT TOUJOURS PÉRIMÉTRAL		

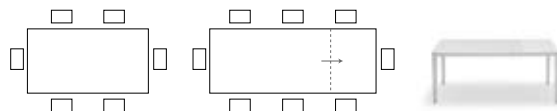

PIÈTEMENT/CAISSON		PLATEAU/RALLONGE		€
mét. / alu.	<input type="checkbox"/> P15	NOIR OPAQUE	<input type="checkbox"/> P1CW MATERA	<b>1.323,00</b>
	<input type="checkbox"/> P16	GRIS OPAQUE	<input type="checkbox"/> P1DW VESUVIO	
	<input type="checkbox"/> P38M	LAVA OPAQUE	<input type="checkbox"/> P1EW SASSI	
	<input type="checkbox"/> P94	BLANC OPTIQUE OPAQUE	<input checked="" type="checkbox"/> P1WW LIMO	
	<input type="checkbox"/> P95	ACIER SATINÉ	<input type="checkbox"/> P11E VULCANO	
	<input type="checkbox"/> P176	GRÈGE OPAQUE	<input type="checkbox"/> P13E TERRE GLAISE	
			<input type="checkbox"/> P18W BETON GRIS	
			<input type="checkbox"/> P47W CHÊNE TABAC	
			<input type="checkbox"/> P49W CHÊNE NATUREL	
			<input type="checkbox"/> P50W BRONZE OXYDE	
		<input type="checkbox"/> P84W PIERRE PIASENTINA		
		mét. <input type="checkbox"/> P94 BLANC OPTIQUE OPAQUE	<b>1.506,00</b>	
		verre trempé / mét. <input type="checkbox"/> GEW / <input type="checkbox"/> P94 SÉRIGRAPHIÉ EXTRACLAIR / BLANC OPTIQUE OPAQUE	<b>1.579,00</b>	
		cér. (v) / mét. <input type="checkbox"/> P321 / <input type="checkbox"/> P176 PLOMB / GRÈGE OPAQUE	<b>2.323,00</b>	
		<input type="checkbox"/> P1C / <input type="checkbox"/> P176 CIMENT / GRÈGE OPAQUE		
		<input type="checkbox"/> P5C / <input type="checkbox"/> P1NW BLANC SEL / BLANC SEL		
		<input checked="" type="checkbox"/> P6C / <input type="checkbox"/> P1KW NOIR OXYDE / GRAPHITE		
		<input type="checkbox"/> P17C / <input type="checkbox"/> P94 MARBRE BLANC ALPI / BLANC OPTIQUE OPAQUE		
		<input type="checkbox"/> P24C / <input type="checkbox"/> P1NW ARENARIA / BLANC SEL		
		<input type="checkbox"/> P25C / <input type="checkbox"/> P1PW TERRA DI POMPEI / TERRE		
		<input checked="" type="checkbox"/> P33C / <input type="checkbox"/> P1KW NOIR DÉSIR / GRAPHITE		
		cér. (v) / mét. <input checked="" type="checkbox"/> P2C / <input type="checkbox"/> P94 MARBRE BLANC / BLANC OPTIQUE OPAQUE	<b>2.599,00</b>	



**PENTAGON CB4797-R 160 B**

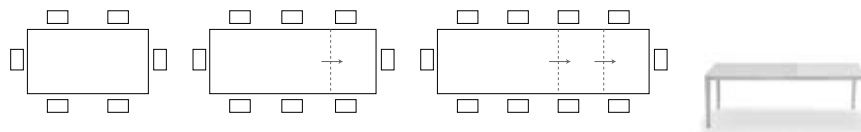

**DIMENSIONS** L. 160 (210) (260) | P. 90 | H. 76 (68)

**CARACTÉRISTIQUES** 1 pc | | **KG** 96,1 | **MC** 0,41

**DÉTAILS** TABLE AVEC 2 RALLONGES ET PIÉTEMENT TOUJOURS PÉRIMÉTRAL

PIÉTEMENT/CAISSON		PLATEAU/RALLONGE		€
mét. / alu.	<input type="checkbox"/> P15 <input type="checkbox"/> P16 <input type="checkbox"/> P38M <input type="checkbox"/> P94 <input type="checkbox"/> P95 <input type="checkbox"/> P176	NOIR OPAQUE GRIS OPAQUE LAVA OPAQUE BLANC OPTIQUE OPAQUE ACIER SATINÉ GRÈGE OPAQUE	mél. <input type="checkbox"/> P1CW MATERA <input type="checkbox"/> P1DW VESUVIO <input type="checkbox"/> P1EW SASSI <input checked="" type="checkbox"/> P1WW LIMO <input type="checkbox"/> P11E VULCANO <input type="checkbox"/> P13E TERRE GLAISE <input type="checkbox"/> P18W BETON GRIS <input type="checkbox"/> P47W CHÊNE TABAC <input type="checkbox"/> P49W CHÊNE NATUREL <input type="checkbox"/> P50W BRONZE OXYDE <input type="checkbox"/> P84W PIERRE PIASENTINA	<b>1.563,00</b>
			mél. <input type="checkbox"/> P94 BLANC OPTIQUE OPAQUE	<b>1.795,00</b>
			verre trempé / mél. <input type="checkbox"/> GEW / <input type="checkbox"/> P94 SÉRIGRAPHIÉ EXTRACLAIR / BLANC OPTIQUE OPAQUE	<b>1.867,00</b>
			cér. (v) / mél. <input type="checkbox"/> P321 / <input type="checkbox"/> P176 PLOMB / GRÈGE OPAQUE <input type="checkbox"/> P1C / <input type="checkbox"/> P176 CIMENT / GRÈGE OPAQUE <input type="checkbox"/> P5C / <input type="checkbox"/> P1NW BLANC SEL / BLANC SEL <input checked="" type="checkbox"/> P6C / <input type="checkbox"/> P1KW NOIR OXYDE / GRAPHITE <input type="checkbox"/> P17C / <input type="checkbox"/> P94 MARBRE BLANC ALPI / BLANC OPTIQUE OPAQUE <input type="checkbox"/> P24C / <input type="checkbox"/> P1NW ARENARIA / BLANC SEL <input type="checkbox"/> P25C / <input type="checkbox"/> P1PW TERRA DI POMPEI / TERRE <input checked="" type="checkbox"/> P33C / <input type="checkbox"/> P1KW NOIR DÉSIR / GRAPHITE	<b>2.613,00</b>
			cér. (v) / mél. <input checked="" type="checkbox"/> P2C / <input type="checkbox"/> P94 MARBRE BLANC / BLANC OPTIQUE OPAQUE	<b>2.889,00</b>

**PENTAGON CB4797-R 160 C**

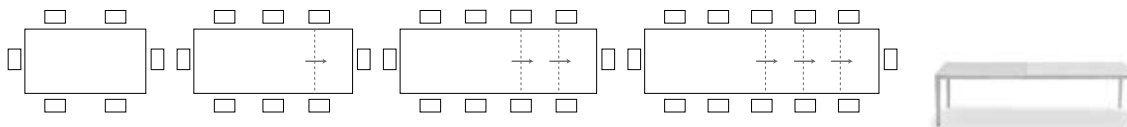

**DIMENSIONS** L. 160 (210) (260) (310) | P. 90 | H. 76 (68)

**CARACTÉRISTIQUES** 1 pc | | **KG** 101,5 | **MC** 0,41

**DÉTAILS** TABLE AVEC 3 RALLONGES ET PIÉTEMENT TOUJOURS PÉRIMÉTRAL

PIÉTEMENT/CAISSON		PLATEAU/RALLONGE		€
mét. / alu.	<input type="checkbox"/> P15 <input type="checkbox"/> P16 <input type="checkbox"/> P38M <input type="checkbox"/> P94 <input type="checkbox"/> P95 <input type="checkbox"/> P176	NOIR OPAQUE GRIS OPAQUE LAVA OPAQUE BLANC OPTIQUE OPAQUE ACIER SATINÉ GRÈGE OPAQUE	mél. <input type="checkbox"/> P1CW MATERA <input type="checkbox"/> P1DW VESUVIO <input type="checkbox"/> P1EW SASSI <input checked="" type="checkbox"/> P1WW LIMO <input type="checkbox"/> P11E VULCANO <input type="checkbox"/> P13E TERRE GLAISE <input type="checkbox"/> P18W BETON GRIS <input type="checkbox"/> P47W CHÊNE TABAC <input type="checkbox"/> P49W CHÊNE NATUREL <input type="checkbox"/> P50W BRONZE OXYDE <input type="checkbox"/> P84W PIERRE PIASENTINA	<b>1.823,00</b>
			mél. <input type="checkbox"/> P94 BLANC OPTIQUE OPAQUE	<b>2.106,00</b>
			verre trempé / mél. <input type="checkbox"/> GEW / <input type="checkbox"/> P94 SÉRIGRAPHIÉ EXTRACLAIR / BLANC OPTIQUE OPAQUE	<b>2.178,00</b>

### PENTAGON FAST CB4800-R 130

**DIMENSIONS** L. 130 (230) | P. 90 | H. 76 (68)

**CARACTÉRISTIQUES** 1 pc | KG 93,5 | MC 0,43

**DÉTAILS** TABLE AVEC RALLONGE LATÉRALE À LIVRE, PIÈTEMENT TOUJOURS PÉRIMÉTRAL

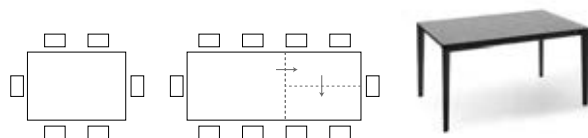

PIÈTEMENT/CAISSON		PLATEAU ET RALLONGE		€
mét. / alu.	<input type="checkbox"/> P15 NOIR OPAQUE <input type="checkbox"/> P38M LAVA OPAQUE <input type="checkbox"/> P94 BLANC OPTIQUE OPAQUE <input type="checkbox"/> P176 GRÈGE OPAQUE	cér. (v)	<input type="checkbox"/> P321 PLOMB <input type="checkbox"/> P5C BLANC SEL <input type="checkbox"/> P6C NOIR OXYDE <input type="checkbox"/> P24C ARENARIA <input type="checkbox"/> P25C TERRA DI POMPEI	2.628,00
		cér. (v)	<input type="checkbox"/> P17C MARBRE BLANC ALPI <input checked="" type="checkbox"/> P33C NOIR DÉSIR	

### PENTAGON FAST CB4800-R 160

**DIMENSIONS** L. 160 (260) | P. 90 | H. 76 (68)

**CARACTÉRISTIQUES** 1 pc | KG 102,7 | MC 0,45

**DÉTAILS** TABLE AVEC RALLONGE LATÉRALE À LIVRE, PIÈTEMENT TOUJOURS PÉRIMÉTRAL

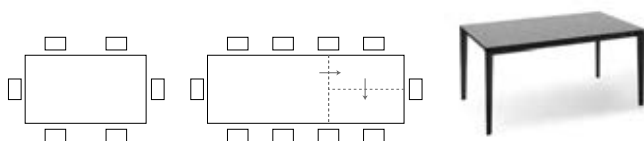

PIÈTEMENT/CAISSON		PLATEAU ET RALLONGE		€
mét. / alu.	<input type="checkbox"/> P15 NOIR OPAQUE <input type="checkbox"/> P38M LAVA OPAQUE <input type="checkbox"/> P94 BLANC OPTIQUE OPAQUE <input type="checkbox"/> P176 GRÈGE OPAQUE	cér. (v)	<input type="checkbox"/> P321 PLOMB <input type="checkbox"/> P5C BLANC SEL <input type="checkbox"/> P6C NOIR OXYDE <input type="checkbox"/> P17C MARBRE BLANC ALPI <input type="checkbox"/> P24C ARENARIA <input type="checkbox"/> P25C TERRA DI POMPEI <input checked="" type="checkbox"/> P33C NOIR DÉSIR	2.886,00

### PLANET CB4005-FD 90

**DIMENSIONS** L. 90 | P. 90 | H. 76 (73,5)

**CARACTÉRISTIQUES** 1 pc | KG 35,3 | MC 0,16

**DÉTAILS** BORD VERTICAL - PLATEAU ÉPAISSEUR: MÉLAMINÉ/LAQUÉ DE 1,8 À 2,5 CM - STRATIFIÉ 3 CM - STRATIFIÉ (HPL) AVEC ÂME NOIRE 1 CM

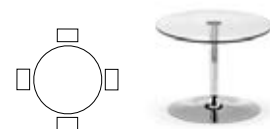

COLONNE/PLAQUE		PLATEAU/BORD		€
mét.	<input type="checkbox"/> P15 NOIR OPAQUE <input checked="" type="checkbox"/> P38M LAVA OPAQUE <input type="checkbox"/> P77 CHROMÉ <input type="checkbox"/> P94 BLANC OPTIQUE OPAQUE <input checked="" type="checkbox"/> P151 CHANVRE OPAQUE	strat. HPL / fin.	<input type="checkbox"/> P94 / <input type="checkbox"/> BNE BLANC OPTIQUE OPAQUE / NOIR	789,00
		mél.	<input type="checkbox"/> P1CW MATERA <input type="checkbox"/> P1DW VESUVIO <input type="checkbox"/> P1EW SASSI <input checked="" type="checkbox"/> P1WW LIMO <input type="checkbox"/> P11E VULCANO <input type="checkbox"/> P13E TERRE GLAISE <input type="checkbox"/> P49W CHÊNE NATUREL <input type="checkbox"/> P84W PIERRE PIASENTINA	792,00
		verre trempé	<input type="checkbox"/> GTR TRANSPARENT	856,00
		strat. HPL / fin.	<input type="checkbox"/> P510 / <input type="checkbox"/> BNE ARDOISE / NOIR	888,00
		laq.	<input type="checkbox"/> P94 BLANC OPTIQUE OPAQUE	

## PLANET CB4005-FD 120

DIMENSIONS	L. 120	P. 120	H. 76 (73,5)
CARACTÉRISTIQUES	1 pc	KG 55,4	MC 0,23

DÉTAILS BORD VERTICAL - PLATEAU ÉPAISSEUR: MÉLAMINÉ/LAQUÉ DE 1,8 À 2,5 CM - STRATIFIÉ 3 CM - STRATIFIÉ (HPL) AVEC ÂME NOIRE 1 CM

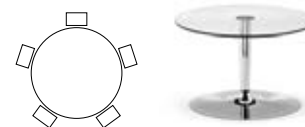

COLONNE/PLAQUE		PLATEAU/BORD		€	
mét.	<input type="checkbox"/> P15 NOIR OPAQUE	mél.	<input type="checkbox"/> P1CW MATERA	924,00	
	<input checked="" type="checkbox"/> P38M LAVA OPAQUE		<input type="checkbox"/> P1DW VESUVIO		
	<input type="checkbox"/> P77 CHROMÉ		<input type="checkbox"/> P1EW SASSI		
	<input type="checkbox"/> P94 BLANC OPTIQUE OPAQUE		<input checked="" type="checkbox"/> P1WW LIMO		
	<input checked="" type="checkbox"/> P151 CHANVRE OPAQUE		<input type="checkbox"/> P11E VULCANO		
			<input type="checkbox"/> P13E TERRE GLAISE		
			<input type="checkbox"/> P49W CHÊNE NATUREL		
			<input type="checkbox"/> P84W PIERRE PIASENTINA		
		verre trempé	<input type="checkbox"/> GTR TRANSPARENT		959,00
		laq.	<input type="checkbox"/> P94 BLANC OPTIQUE OPAQUE		1.059,00
		strat. HPL / fin.	<input type="checkbox"/> P94 / <input type="checkbox"/> BNE BLANC OPTIQUE OPAQUE / NOIR	1.111,00	
		strat. HPL / fin.	<input type="checkbox"/> P510 / <input type="checkbox"/> BNE ARDOISE / NOIR	1.134,00	

## NEW POD CB4862-FD 120

DIMENSIONS	L. 120	P. 120	H. 75 (66)
CARACTÉRISTIQUES	1 pc	KG 53,0	MC 0,43



PIÉTEMENT		PLATEAU		€
hêt.	<input type="checkbox"/> P12 SMOKE	verre trempé	<input type="checkbox"/> GTR TRANSPARENT	1.299,00
	<input type="checkbox"/> P132 GRAPHITE	verre trempé	<input type="checkbox"/> GTG GRIS FUMÉ	1.451,00
	<input type="checkbox"/> P201 NOYER			

## NEW POD CB4862-FB 160

DIMENSIONS	L. 160	P. 98	H. 75 (66)
CARACTÉRISTIQUES	1 pc	KG 69,4	MC 0,44

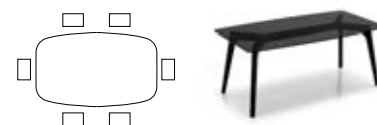

PIÉTEMENT		PLATEAU		€
hêt.	<input type="checkbox"/> P12 SMOKE	verre trempé	<input type="checkbox"/> GTR TRANSPARENT	1.429,00
	<input type="checkbox"/> P132 GRAPHITE	verre trempé	<input type="checkbox"/> GTG GRIS FUMÉ	1.576,00
	<input type="checkbox"/> P201 NOYER			

## NEW POD CB4862-FB 180



DIMENSIONS	L. 180	P. 98	H. 75 (66)
CARACTÉRISTIQUES	1 pc	KG 75,8	MC 0,45



PIÉTEMENT		PLATEAU		€
hêt.	<input type="checkbox"/> P12 SMOKE	verre trempé	<input type="checkbox"/> GTR TRANSPARENT	1.528,00
	<input type="checkbox"/> P132 GRAPHITE	verre trempé	<input type="checkbox"/> GTG GRIS FUMÉ	1.709,00
	<input type="checkbox"/> P201 NOYER			

# TABLES FIXES ET TABLES À RALLONGES

## SIGMA CB4069-R 160

DIMENSIONS	L. 160 (220)	P. 90	H. 75 (65)
CARACTÉRISTIQUES	 1 pc	 KG 93,5	 MC 0,43
DÉTAILS	TABLE À RALLONGE ET PIÉTEMENT TOUJOURS PÉRIMÉTRAL - RALLONGE MONTÉE SUR RAILS AVEC SYSTÈME D'OUVERTURE GUIDÉ		

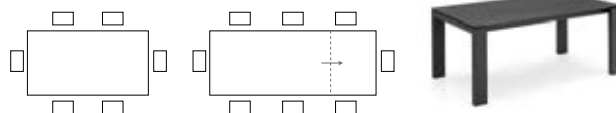

PIÉTEMENT/CAISSON		PLATEAU ET RALLONGE		€
plaqué fin.	<input type="checkbox"/> P12	SMOKE	cér. (v)	3.334,00
			<input type="checkbox"/> P321 PLOMB	
			<input type="checkbox"/> P1C CIMENT	
			<input type="checkbox"/> P5C BLANC SEL	
			<input type="checkbox"/> P6C NOIR OXYDE	

## SIGMA CB4069-R 180

DIMENSIONS	L. 180 (240)	P. 100	H. 75 (65)
CARACTÉRISTIQUES	 1 pc	 KG 107,7	 MC 0,47
DÉTAILS	TABLE À RALLONGE ET PIÉTEMENT TOUJOURS PÉRIMÉTRAL - RALLONGE MONTÉE SUR RAILS AVEC SYSTÈME D'OUVERTURE GUIDÉ		

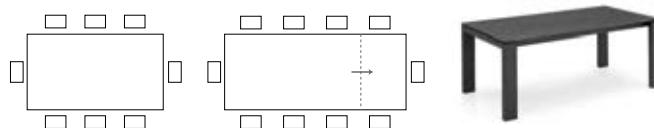

PIÉTEMENT/CAISSON		PLATEAU ET RALLONGE		€
plaqué fin.	<input type="checkbox"/> P12	SMOKE	cér. (v)	3.616,00
			<input type="checkbox"/> P321 PLOMB	
			<input type="checkbox"/> P1C CIMENT	
			<input type="checkbox"/> P5C BLANC SEL	
			<input type="checkbox"/> P6C NOIR OXYDE	

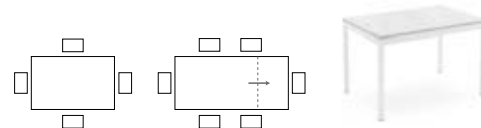

## SNAP CB4085-R 110

DIMENSIONS	L. 110 (160)	P. 70	H. 76 (67,5)
CARACTÉRISTIQUES	 1 pc	 KG 37,4	 MC 0,17
DÉTAILS	TABLE À RALLONGES ET PIÉTEMENT TOUJOURS PÉRIMÉTRAL		



PIÉTEMENT/CAISSON		PLATEAU ET RALLONGE		€
mét.	<input checked="" type="checkbox"/> P15	NOIR OPAQUE	mét.	869,00
	<input type="checkbox"/> P16	GRIS OPAQUE	<input checked="" type="checkbox"/> P11E VULCANO	
	<input type="checkbox"/> P94	BLANC OPTIQUE OPAQUE	<input checked="" type="checkbox"/> P13E TERRE GLAISE	
			<input type="checkbox"/> P18W BÉTON GRIS	
			<input type="checkbox"/> P22W BLANC MATERICO	

## SNAP CB4085-R 120

DIMENSIONS	L. 120 (180)	P. 80	H. 76 (67,5)
CARACTÉRISTIQUES	 1 pc	 KG 42,5	 MC 0,21
DÉTAILS	TABLE À RALLONGE ET PIÉTEMENT TOUJOURS PÉRIMÉTRAL		

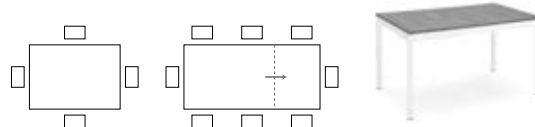

PIÉTEMENT/CAISSON		PLATEAU ET RALLONGE		€
mét.	<input checked="" type="checkbox"/> P15	NOIR OPAQUE	mét.	903,00
	<input type="checkbox"/> P16	GRIS OPAQUE	<input checked="" type="checkbox"/> P11E VULCANO	
	<input type="checkbox"/> P94	BLANC OPTIQUE OPAQUE	<input checked="" type="checkbox"/> P13E TERRE GLAISE	
			<input type="checkbox"/> P18W BÉTON GRIS	
			<input type="checkbox"/> P22W BLANC MATERICO	

# TABLES FIXES ET TABLES À RALLONGES

## SNAP CB4085-R 130

**DIMENSIONS** L. 130 (190) | P. 90 | H. 76 (67,5)

**CARACTÉRISTIQUES**  1 pc |  | **KG** 48,0 | **MC** 0,25

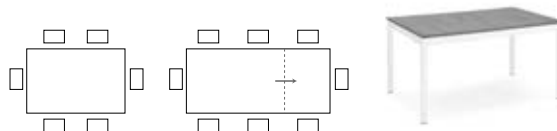

**DÉTAILS** TABLE À RALLONGES ET PIÉTEMENT TOUJOURS PÉRIMÉTRAL



PIÉTEMENT/CAISSON		PLATEAU ET RALLONGE		€	
mét.	<input checked="" type="checkbox"/> P15	NOIR OPAQUE	<input checked="" type="checkbox"/> P11E	VULCANO	935,00
	<input type="checkbox"/> P16	GRIS OPAQUE	<input checked="" type="checkbox"/> P13E	TERRE GLAISE	
	<input type="checkbox"/> P94	BLANC OPTIQUE OPAQUE	<input type="checkbox"/> P18W	BETON GRIS	
			<input type="checkbox"/> P22W	BLANC MATERICO	

## WINGS CB4801-R 150

**DIMENSIONS** L. 150 (190) (230) | P. 90 | H. 76 (64)

**CARACTÉRISTIQUES**  1 pc |  | **KG** 145,8 | **MC** 0,41

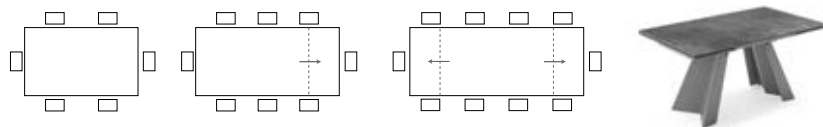

**DÉTAILS** 2 RALLONGES LATÉRALES AVEC OUVERTURE INDIVIDUELLE



PIÉTEMENT/CAISSON		PLATEAU ET RALLONGE		€		
mét.	<input type="checkbox"/> P15	NOIR OPAQUE	cér. (v)	<input type="checkbox"/> P321	PLOMB	3.184,00
				<input type="checkbox"/> P5C	BLANC SEL	3.297,00
			cér. (v)	<input type="checkbox"/> P17C	MARBRE BLANC ALPI	

## YO! CB4812-FD 120 E

**DIMENSIONS** L. 120 | P. 120 | H. 75 (70)



**CARACTÉRISTIQUES**  1 pc |  | **KG** 42,0 | **MC** 0,21



PIÉTEMENT		PLATEAU/BORD		€		
alu.	<input type="checkbox"/> P8L	VERT THYM OPAQUE	strat. HPL / fin.	<input type="checkbox"/> P98W // <input type="checkbox"/> BNE	CIMENT GRIS / NOIR	1.451,00
	<input type="checkbox"/> P15	NOIR OPAQUE	céramique	<input type="checkbox"/> P20C	ARDOISE BLANCHE	1.817,00
	<input type="checkbox"/> P94	BLANC OPTIQUE OPAQUE		<input type="checkbox"/> P21C	PIASENTINA GRISE	
				<input type="checkbox"/> P22C	CARDOSO NOIR	

## YO! CB4812-FS 160 E

**DIMENSIONS** L. 160 | P. 90 | H. 75 (70)

**CARACTÉRISTIQUES**  1 pc |  | **KG** 60,9 | **MC** 0,23

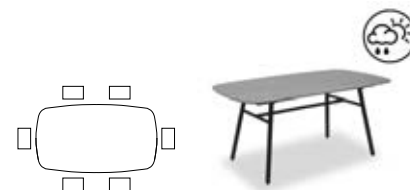

PIÉTEMENT		PLATEAU/BORD		€		
alu.	<input type="checkbox"/> P8L	VERT THYM OPAQUE	céramique	<input type="checkbox"/> P20C	ARDOISE BLANCHE	2.105,00
	<input type="checkbox"/> P15	NOIR OPAQUE		<input type="checkbox"/> P21C	PIASENTINA GRISE	
	<input type="checkbox"/> P94	BLANC OPTIQUE OPAQUE		<input type="checkbox"/> P22C	CARDOSO NOIR	

# TABLES FIXES ET TABLES À RALLONGES

## YO! CB4812-FS 200 E

DIMENSIONS L. 200 | P. 100 | H. 75  
(70)

CARACTÉRISTIQUES  1 pc |  | KG 80,2 | MC 0,28 | 

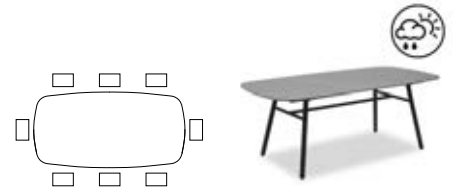

PIÉTEMENT		PLATEAU/BORD		€	
alu.	<input type="checkbox"/> P8L	VERT THYM OPAQUE	<input type="checkbox"/> P20C	ARDOISE BLANCHE	2.563,00
	<input type="checkbox"/> P15	NOIR OPAQUE	<input type="checkbox"/> P21C	PIASENTINA GRISE	
	<input type="checkbox"/> P94	BLANC OPTIQUE OPAQUE	<input type="checkbox"/> P22C	CARDOSO NOIR	

## ZEFFIRO CB4798-R 140

DIMENSIONS L. 140  
(180)  
(220) | P. 90 | H. 76  
(63)

CARACTÉRISTIQUES  1 pc |  | KG 82,9 | MC 0,39

DÉTAILS 2 RALLONGES LATÉRALES AVEC OUVERTURE INDIVIDUELLE

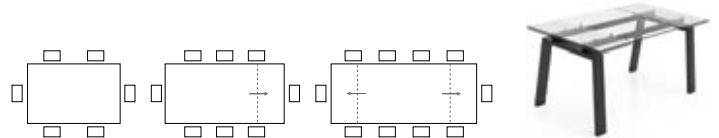

PIÉTEMENT		PLATEAU ET RALLONGE/GUIDES		€	
mét.	<input type="checkbox"/> P15	NOIR OPAQUE	verre trempé / mét. <input type="checkbox"/> GTR / <input type="checkbox"/> P15	TRANSPARENT / NOIR OPAQUE	1.832,00
mét.	<input checked="" type="checkbox"/> P38M	LAVA OPAQUE	verre trempé / mét. <input checked="" type="checkbox"/> GTB / <input checked="" type="checkbox"/> P38M	BRONZE TRANSPARENT / LAVA OPAQUE	1.832,00

# CONSOLES À RALLONGES ET BUREAU

## NEW ARTIC CONSOLLE CB4855-RC 50

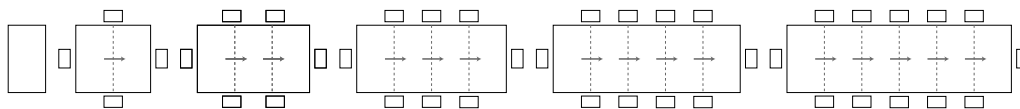

DIMENSIONS L. 50 | P. 90 | H. 75,5  
(100) | (150) | (200) | (250) | (300)

CARACTÉRISTIQUES 1 pc | KG 69,8 | MC 0,38

DÉTAILS TABLE CONSOLLE À RALL. ET PIÉT. TOUJOURS PÉRIMÉTRAL - 5 RALLONGES PEUVENT ÊTRE STOCKÉES DANS LES BOÎTES FOURNIES AVEC LA TABLE - PIED SUPPLÉMENTAIRE CENTRAL ET INCLINABLE

PIÉTEMENT/CAISSON			PLATEAU ET RALLONGE			€
mét.	<input type="checkbox"/> P38M	LAVA OPAQUE	mél.	<input type="checkbox"/> P11E	VULCANO	1.709,00
mét.	<input type="checkbox"/> P94	BLANC OPTIQUE OPAQUE	mél.	<input type="checkbox"/> P13E	TERRE GLAISE	1.709,00

## EMINENCE CONSOLLE CB4724-RC 50

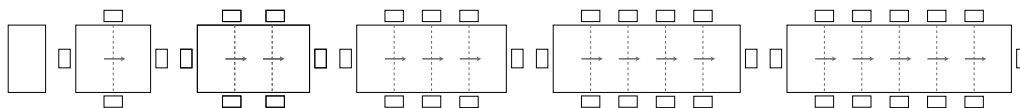

DIMENSIONS L. 50 | P. 90 | H. 76  
(100) | (150) | (200) | (250) | (300)

CARACTÉRISTIQUES 1 pc | KG 69,8 | MC 0,59

DÉTAILS TABLE CONSOLLE À RALL. ET PIÉT. TOUJOURS PÉRIMÉTRAL - 5 RALLONGES PEUVENT ÊTRE STOCKÉES DANS LES BOÎTES FOURNIES AVEC LA TABLE - PIED SUPPLÉMENTAIRE CENTRAL ET INCLINABLE

PIÉTEMENT/CAISSON			PLATEAU ET RALLONGE			€
hêt.	<input type="checkbox"/> P94	BLANC OPTIQUE OPAQUE	mél.	<input type="checkbox"/> P94	BLANC OPTIQUE OPAQUE	1.558,00
hêt.	<input type="checkbox"/> P15	NOIR OPAQUE	mél.	<input type="checkbox"/> P50W	BRONZE OXYDE	1.759,00

## FOLDY CB4844

DIMENSIONS L. 115 | P. 68 | H. 88  
(75)

CARACTÉRISTIQUES 1 pc | KG 43,7 | MC 0,37

DÉTAILS ÉLÉMENT EN TÔLE MODELÉE DOTÉ D'UN TROU POUR LE PASSAGE DES FILS DE MM 110 X 20

STRUCTURE			PLATEAU			€
mét.	<input type="checkbox"/> P15	NOIR OPAQUE	mél.	<input type="checkbox"/> P49W	CHÊNE NATUREL	1.158,00
	<input type="checkbox"/> P94	BLANC OPTIQUE OPAQUE		<input type="checkbox"/> P84W	PIERRE PIASENTINA	

### EASY CB5217-E



DIMENSIONS L. 120 | P. 80 | H. 74,5 (48)  
 CARACTÉRISTIQUES | | KG 40,6 | MC 0,20 |

DÉTAILS TABLE RÉGLABLE EN 3 HAUTEURS DIFFÉRENTES - LES FINITIONS DE LA BASE SONT GAUFRÉES



PIÉTEMENT			PLATEAU			€
mét.	<input type="checkbox"/> P8L	VERT THYM OPAQUE	mét.	<input type="checkbox"/> P8L	VERT THYM OPAQUE	1.403,00
mét.	<input type="checkbox"/> P15	NOIR OPAQUE	mét.	<input type="checkbox"/> P15	NOIR OPAQUE	1.403,00
mét.	<input type="checkbox"/> P94	BLANC OPTIQUE OPAQUE	mét.	<input type="checkbox"/> P94	BLANC OPTIQUE OPAQUE	1.403,00

### NEW MAGIC-J CB5041-A

DIMENSIONS L. 115 | P. 75 (150) | H. 74 (46)  
 CARACTÉRISTIQUES | | KG 45,5 | MC 0,60 |

DÉTAILS TABLE RÉGLABLE EN 7 HAUTEURS DIFFÉRENTES - PLATEAU EN BOIS, QUI DOUBLE SA DIMENSION. OUVERTURE À LIVRE

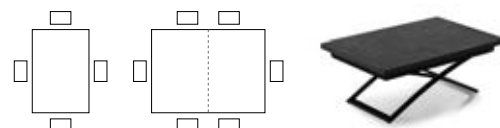

PIÉTEMENT/CAISSON			PLATEAU ET RALLONGE			€
mét. / laq.	<input type="checkbox"/> P15	NOIR OPAQUE	mél.	<input type="checkbox"/> P11E	VULCANO	1.409,00
mét. / laq.	<input type="checkbox"/> P94	BLANC OPTIQUE OPAQUE	mél.	<input type="checkbox"/> P13E	TERRE GLAISE	1.409,00

### MASCOTTE CB490

DIMENSIONS L. 105 | P. 70 (140) | H. 74 (32,5)  
 CARACTÉRISTIQUES | | KG 49,5 | MC 0,45 |

DÉTAILS TABLE RÉGLABLE EN 7 HAUTEURS DIFFÉRENTES - PLATEAU QUI DOUBLE SA DIMENSION, OUVERTURE À LIVRE

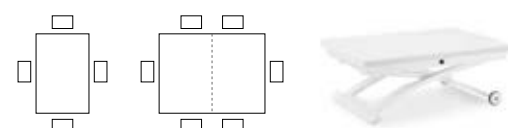

PIÉTEMENT			PLATEAU ET RALLONGE/CAISSON			€
hêt.	<input type="checkbox"/> P128	WENGÉ	plaqué frê. / hêt.	<input type="checkbox"/> P128	WENGÉ	1.275,00
hêt.	<input checked="" type="checkbox"/> P132	GRAPHITE	plaqué hêt. / hêt.	<input checked="" type="checkbox"/> P132	GRAPHITE	1.275,00
hêt.	<input type="checkbox"/> P201	NOYER	plaqué ny. / hêt.	<input type="checkbox"/> P201	NOYER	1.275,00

### QUADRO CB08-A

DIMENSIONS L. 90 | P. 14,5 (60) | H. 62  
 CARACTÉRISTIQUES | | KG 21,0 | MC 0,12 |

DÉTAILS TABLE PLIANTE QUADRO CB08 FOURNIE D'ÉTAGÈRE SUPÉRIEURE EN TÔLE PLIÉE



STRUCTURE/PLATEAU ET RALLONGE			ÉTAGÈRE RÉHAUSSÉE			€
laq. / mél.	<input type="checkbox"/> P94	BLANC OPTIQUE OPAQUE	mét.	<input type="checkbox"/> P7L	SAFRAN OPAQUE	358,00
				<input type="checkbox"/> P8L	VERT THYM OPAQUE	
				<input checked="" type="checkbox"/> P94	BLANC OPTIQUE OPAQUE	
				<input type="checkbox"/> P176	GRÈGE OPAQUE	



# COCKTAIL

Famille de tables en métal avec piétements et plateaux qui peuvent être coordonnés au choix. Plateaux de forme ronde, carrée ou rectangulaire. Des versions pour usage extérieur (outdoor) sont aussi disponibles.

## PLATEAUX EN STRATIFIÉ HAUTE PRESSION HPL - BK ÂME NOIRE



bord vertical - 1 cm  
 CB4762-D60BK  
 CB4762-D70BK  
 CB4762-D80BK  
 CB4762-D90BK

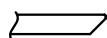

bord incliné 45° vers l'intérieur | 1 cm  
 CB4764-D60BK E  
 CB4764-D80BK E



bord vertical - 1 cm  
 CB4762-Q60BK  
 CB4762-Q70BK  
 CB4762-Q80BK  
 CB4762-Q90BK

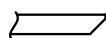

bord incliné 45° vers l'intérieur | 1 cm  
 CB4764-Q60BK E  
 CB4764-Q80BK E

## PLATEAUX EN TÔLE

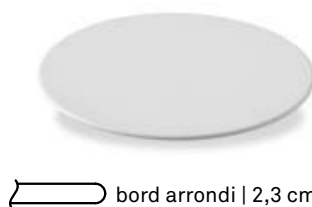

CB4835-D80 E



CB4835-Q80 E

## PIÉTEMENTS HAUTEUR 72,5 / 73 CM

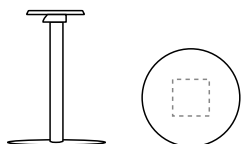

COCKTAIL  
 CB4759-B 40  
 CB4759-B 56

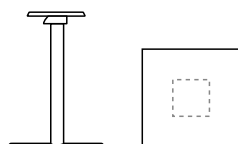

COCKTAIL  
 CB4760-B 40  
 CB4760-B 56

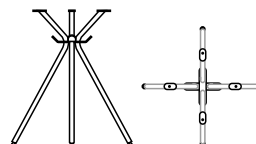

QUITE  
 CB4847-B 66

## PIÉTEMENTS HAUTEUR 109 CM

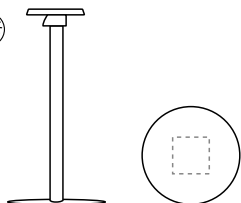

COCKTAIL  
 CB4759-A 40  
 CB4759-A 56

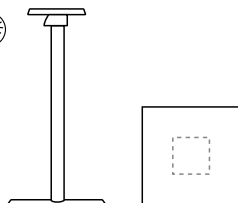

COCKTAIL  
 CB4760-A 40  
 CB4760-A 56

## Combinaisons plateaux-piétements

Dimension plateau (cm)	Plateau	Piétement								
		COCKTAIL CB4759-B 40	COCKTAIL CB4759-B 56	COCKTAIL CB4759-A 40	COCKTAIL CB4759-A 56	COCKTAIL CB4760-B 40	COCKTAIL CB4760-B 56	COCKTAIL CB4760-A 40	COCKTAIL CB4760-A 56	QUITE CB4847-B 66
Ø 60	CB4762-D60BK	x	x	x	x	x		x		x
Ø 60	CB4764-D60BK E		x		x					
Ø 70	CB4762-D70BK	x	x	x	x	x		x		x
Ø 80	CB4762-D80BK		x		x	x	x		x	
Ø 80	CB4764-D80BK E		x		x		x		x	
Ø 80	CB4835-D80 E		x		x		x		x	
Ø 90	CB4762-D90BK		x		x		x		x	
60x60	CB4762-Q60BK		x		x	x	x	x	x	
60x60	CB4764-Q60BK E		x		x		x		x	
70x70	CB4762-Q70BK		x		x	x	x	x	x	x
80x80	CB4762-Q80BK				x	x	x		x	x
80x80	CB4764-Q80BK E				x		x		x	
80x80	CB4835-Q80 E				x		x		x	
90x90	CB4762-Q90BK						x		x	

### COCKTAIL CB4759-B 40

DIMENSIONS L. 40 | P. 40 | H. 73 |  
 CARACTÉRISTIQUES  1 pc |  | KG 14,6 | MC 0,02 |   
 DÉTAILS BASE ET COLONNE ADAPTÉES POUR PLATEAUX DE DIMENSIONS: Ø DE 60 À 70 CM - PATINS RÉGLABLES



COLONNE/PLAQUE			€
mét.	<input type="checkbox"/> P15	NOIR OPAQUE	183,00
	<input type="checkbox"/> P94	BLANC OPTIQUE OPAQUE	

### COCKTAIL CB4759-B 56

DIMENSIONS L. 56 | P. 56 | H. 73 |  
 CARACTÉRISTIQUES  1 pc |  | KG 24,4 | MC 0,03 |   
 DÉTAILS BASE ET COLONNE ADAPTÉES POUR PLATEAUX DE DIMENSIONS : Ø DE 60 À 100 CM, OU DE 60X60 À 70X70 CM - PATINS RÉGLABLES



COLONNE/PLAQUE			€
mét.	<input type="checkbox"/> P15	NOIR OPAQUE	303,00
	<input type="checkbox"/> P94	BLANC OPTIQUE OPAQUE	



### COCKTAIL CB4759-A 40

DIMENSIONS L. 40 | P. 40 | H. 109 |  
 CARACTÉRISTIQUES  1 pc |  | KG 15,7 | MC 0,02 |   
 DÉTAILS BASE ET COLONNE ADAPTÉES POUR PLATEAUX DE DIMENSIONS: Ø DE 60 À 70 CM - PATINS RÉGLABLES



COLONNE/PLAQUE			€
mét.	<input type="checkbox"/> P15	NOIR OPAQUE	212,00
	<input type="checkbox"/> P94	BLANC OPTIQUE OPAQUE	



### COCKTAIL CB4759-A 56

DIMENSIONS L. 56 | P. 56 | H. 109 |  
 CARACTÉRISTIQUES  1 pc |  | KG 25,4 | MC 0,03 |   
 DÉTAILS BASE ET COLONNE ADAPTÉES POUR PLATEAUX DE DIMENSIONS: Ø DE 60 À 100 CM, OU DE 60X60 À 70X70 CM - PATINS RÉGLABLES



COLONNE/PLAQUE			€
mét.	<input type="checkbox"/> P15	NOIR OPAQUE	333,00
	<input type="checkbox"/> P94	BLANC OPTIQUE OPAQUE	





### COCKTAIL CB4760-B 40

DIMENSIONS L. 40 | P. 40 | H. 73 |  
 CARACTÉRISTIQUES  1 pc |  | KG 17,7 | MC 0,02 |   
 DÉTAILS BASE ET COLONNE ADAPTÉES POUR PLATEAUX DE DIMENSIONS: Ø DE 60 À 80 CM, OU DE 60X60 À 80X80 CM - PATINS RÉGLABLES



COLONNE/PLAQUE			€
mét.	<input type="checkbox"/> P15	NOIR OPAQUE	192,00
	<input type="checkbox"/> P94	BLANC OPTIQUE OPAQUE	



### COCKTAIL CB4760-B 55

DIMENSIONS L. 55 | P. 55 | H. 73 |  
 CARACTÉRISTIQUES  1 pc |  KG 29,3 |  MC 0,03 |   
 DÉTAILS BASE ET COLONNE ADAPTÉES POUR PLATEAUX DE DIMENSIONS: Ø DE 60 À 120, OU DE 60X60 À 100X100, OU 120X80 CM - PATINS RÉGLABLES



COLONNE/PLAQUE			€
mét.	<input type="checkbox"/> P15	NOIR OPAQUE	301,00
	<input type="checkbox"/> P94	BLANC OPTIQUE OPAQUE	





### COCKTAIL CB4760-A 40

DIMENSIONS L. 40 | P. 40 | H. 109 |  
 CARACTÉRISTIQUES  1 pc |  KG 19,0 |  MC 0,02 |   
 DÉTAILS BASE ET COLONNE ADAPTÉES POUR PLATEAUX DE DIMENSIONS: Ø DE 60 À 70 CM, OU DE 60X60 À 70X70 CM - PATINS RÉGLABLES



COLONNE/PLAQUE			€
mét.	<input type="checkbox"/> P15	NOIR OPAQUE	231,00
	<input type="checkbox"/> P94	BLANC OPTIQUE OPAQUE	





### COCKTAIL CB4760-A 55

DIMENSIONS L. 55 | P. 55 | H. 109 |  
 CARACTÉRISTIQUES  1 pc |  KG 30,6 |  MC 0,03 |   
 DÉTAILS BASE ET COLONNE ADAPTÉES POUR PLATEAUX DE DIMENSIONS: Ø DE 60 À 100 CM, OU DE 60X60 À 80X80 CM - PATINS RÉGLABLES



COLONNE/PLAQUE			€
mét.	<input type="checkbox"/> P15	NOIR OPAQUE	340,00
	<input type="checkbox"/> P94	BLANC OPTIQUE OPAQUE	

### QUITE CB4847-B 66



DIMENSIONS L. 66,5 | P. 66,5 | H. 73,5 |  
 CARACTÉRISTIQUES  1 pc |  KG 8,0 |  MC 0,07 |   
 DÉTAILS BASE ET COLONNE ADAPTÉES POUR PLATEAUX DE DIMENSIONS: Ø DE 60 À 70 CM, OU DE 70X70 À 80X80 CM - PATINS RÉGLABLES



PIÉTEMENT			€
mét.	<input type="checkbox"/> P15	NOIR OPAQUE	405,00

### COCKTAIL CB4762-D60BK

DIMENSIONS L. 59 | P. 59 | H. 1

CARACTÉRISTIQUES  1 pc | KG 4,8 | MC 0,02 



DÉTAILS PLATEAU EN STRATIFIÉ HAUTE PRESSION (HPL) AVEC ÂME NOIRE - BORD VERTICAL



PLATEAU		BORD		€
strat. HPL	<input type="checkbox"/> P94 BLANC OPTIQUE OPAQUE <input type="checkbox"/> P421 NOIR	fin.	<input type="checkbox"/> BNE NOIR	148,00
strat. HPL	<input type="checkbox"/> P510 ARDOISE	fin.	<input type="checkbox"/> BNE NOIR	155,00

### COCKTAIL CB4764-D60BK E

DIMENSIONS L. 59 | P. 59 | H. 1

CARACTÉRISTIQUES  1 pc | KG 11,0 | MC 0,03 

DÉTAILS PLATEAU EN STRATIFIÉ HAUTE PRESSION (HPL) AVEC ÂME NOIRE - BORD INCLINÉ 45° VERS L'INTÉRIEUR



PLATEAU		BORD		€
strat. HPL	<input type="checkbox"/> P98W CIMENT GRIS	fin.	<input type="checkbox"/> BNE NOIR	207,00

### COCKTAIL CB4762-D70BK

DIMENSIONS L. 69 | P. 69 | H. 1

CARACTÉRISTIQUES  1 pc | KG 6,4 | MC 0,03 



DÉTAILS PLATEAU EN STRATIFIÉ HAUTE PRESSION (HPL) AVEC ÂME NOIRE - BORD VERTICAL



PLATEAU		BORD		€
strat. HPL	<input type="checkbox"/> P94 BLANC OPTIQUE OPAQUE <input type="checkbox"/> P421 NOIR	fin.	<input type="checkbox"/> BNE NOIR	186,00
strat. HPL	<input type="checkbox"/> P510 ARDOISE	fin.	<input type="checkbox"/> BNE NOIR	278,00

### COCKTAIL CB4762-D80BK

DIMENSIONS L. 79 | P. 79 | H. 1

CARACTÉRISTIQUES  1 pc | KG 8,3 | MC 0,03 



DÉTAILS PLATEAU EN STRATIFIÉ HAUTE PRESSION (HPL) AVEC ÂME NOIRE - BORD VERTICAL



PLATEAU		BORD		€
strat. HPL	<input type="checkbox"/> P94 BLANC OPTIQUE OPAQUE <input type="checkbox"/> P421 NOIR	fin.	<input type="checkbox"/> BNE NOIR	213,00
strat. HPL	<input type="checkbox"/> P510 ARDOISE	fin.	<input type="checkbox"/> BNE NOIR	323,00

### COCKTAIL CB4764-D80BK E

DIMENSIONS L. 79 | P. 79 | H. 1



CARACTÉRISTIQUES  1 pc | KG 20,4 | MC 0,06 

DÉTAILS PLATEAU EN STRATIFIÉ HAUTE PRESSION (HPL) AVEC ÂME NOIRE - BORD INCLINÉ 45° VERS L'INTÉRIEUR



PLATEAU		BORD		€
strat. HPL	<input type="checkbox"/> P98W CIMENT GRIS	fin.	<input type="checkbox"/> BNE NOIR	313,00



### COCKTAIL CB4762-D90BK

DIMENSIONS L. 89 | P. 89 | H. 1  
 CARACTÉRISTIQUES  1 pc | KG 10,6 | MC 0,04   
 DÉTAILS PLATEAU EN STRATIFIÉ HAUTE PRESSION (HPL) AVEC ÂME NOIRE - BORD VERTICAL



PLATEAU			BORD			€
strat. HPL	<input type="checkbox"/> P94	BLANC OPTIQUE OPAQUE	fin.	<input type="checkbox"/> BNE	NOIR	306,00
	<input type="checkbox"/> P421	NOIR				
strat. HPL	<input type="checkbox"/> P510	ARDOISE	fin.	<input type="checkbox"/> BNE	NOIR	405,00



### COCKTAIL CB4762-Q60BK

DIMENSIONS L. 59 | P. 59 | H. 1  
 CARACTÉRISTIQUES  1 pc | KG 6,0 | MC 0,02   
 DÉTAILS PLATEAU EN STRATIFIÉ HAUTE PRESSION (HPL) AVEC ÂME NOIRE - BORD VERTICAL



PLATEAU			BORD			€
strat. HPL	<input type="checkbox"/> P94	BLANC OPTIQUE OPAQUE	fin.	<input type="checkbox"/> BNE	NOIR	149,00
	<input type="checkbox"/> P421	NOIR				
strat. HPL	<input type="checkbox"/> P510	ARDOISE	fin.	<input type="checkbox"/> BNE	NOIR	158,00



### COCKTAIL CB4764-Q60BK E

DIMENSIONS L. 59 | P. 59 | H. 1  
 CARACTÉRISTIQUES  1 pc | KG 6,0 | MC 0,02   
 DÉTAILS PLATEAU EN STRATIFIÉ HAUTE PRESSION (HPL) AVEC ÂME NOIRE - BORD INCLINÉ 45° VERS L'INTÉRIEUR



PLATEAU			BORD			€
strat. HPL	<input type="checkbox"/> P98W	CIMENT GRIS	fin.	<input type="checkbox"/> BNE	NOIR	207,00



### COCKTAIL CB4762-Q70BK

DIMENSIONS L. 69 | P. 69 | H. 1  
 CARACTÉRISTIQUES  1 pc | KG 8,0 | MC 0,03   
 DÉTAILS PLATEAU EN STRATIFIÉ HAUTE PRESSION (HPL) AVEC ÂME NOIRE - BORD VERTICAL



PLATEAU			BORD			€
strat. HPL	<input type="checkbox"/> P94	BLANC OPTIQUE OPAQUE	fin.	<input type="checkbox"/> BNE	NOIR	188,00
	<input type="checkbox"/> P421	NOIR				
strat. HPL	<input type="checkbox"/> P510	ARDOISE	fin.	<input type="checkbox"/> BNE	NOIR	280,00

### COCKTAIL CB4762-Q80BK



DIMENSIONS L. 79 | P. 79 | H. 1  
 CARACTÉRISTIQUES  1 pc | KG 10,3 | MC 0,03   
 DÉTAILS PLATEAU EN STRATIFIÉ HAUTE PRESSION (HPL) AVEC ÂME NOIRE - BORD VERTICAL



PLATEAU			BORD			€
strat. HPL	<input type="checkbox"/> P94	BLANC OPTIQUE OPAQUE	fin.	<input type="checkbox"/> BNE	NOIR	215,00
	<input type="checkbox"/> P421	NOIR				
strat. HPL	<input type="checkbox"/> P510	ARDOISE	fin.	<input type="checkbox"/> BNE	NOIR	326,00

### COCKTAIL CB4764-Q80BK E

DIMENSIONS L. 79 | P. 79 | H. 1

CARACTÉRISTIQUES  1 pc | KG 10,3 | MC 0,03 | 



DÉTAILS PLATEAU EN STRATIFIÉ HAUTE PRESSION (HPL) AVEC ÂME NOIRE - BORD INCLINÉ 45° VERS L'INTÉRIEUR



PLATEAU		BORD		€
strat. HPL	<input type="checkbox"/> P98W CIMENT GRIS	fin.	<input type="checkbox"/> BNE NOIR	313,00

### COCKTAIL CB4762-Q90BK

DIMENSIONS L. 89 | P. 89 | H. 1

CARACTÉRISTIQUES  1 pc | KG 13,1 | MC 0,04 | 



DÉTAILS PLATEAU EN STRATIFIÉ HAUTE PRESSION (HPL) AVEC ÂME NOIRE - BORD VERTICAL



PLATEAU		BORD		€
strat. HPL	<input type="checkbox"/> P94 BLANC OPTIQUE OPAQUE	fin.	<input type="checkbox"/> BNE NOIR	299,00
	<input type="checkbox"/> P421 NOIR			
strat. HPL	<input type="checkbox"/> P510 ARDOISE	fin.	<input type="checkbox"/> BNE NOIR	399,00

### COCKTAIL CB4835-D80 E

DIMENSIONS L. 79 | P. 79 | H. 2,3

CARACTÉRISTIQUES  1 pc | KG 17,0 | MC 0,06 | 



DÉTAILS BORD ARRONDI



PLATEAU		BORD		€
mét.	<input type="checkbox"/> P94 BLANC OPTIQUE OPAQUE	mét.	<input type="checkbox"/> P94 BLANC OPTIQUE OPAQUE	385,00

### COCKTAIL CB4835-Q80 E

DIMENSIONS L. 79 | P. 79 | H. 2,3

CARACTÉRISTIQUES  1 pc | KG 17,4 | MC 0,06 | 

DÉTAILS BORD ARRONDI



PLATEAU		BORD		€
mét.	<input type="checkbox"/> P94 BLANC OPTIQUE OPAQUE	mét.	<input type="checkbox"/> P94 BLANC OPTIQUE OPAQUE	385,00

# TABLES BASSES

## CIOP CB5225-P

DIMENSIONS	L. 41	P. 38,5	H. 51,5
CARACTÉRISTIQUES	 1 pc	 KG 23,5	 MC 0,15



STRUCTURE			PLATEAU			€
mét.	<input type="checkbox"/> P15	NOIR OPAQUE	laq.	<input type="checkbox"/> P15	NOIR OPAQUE	314,00
			cér. (v)	<input checked="" type="checkbox"/> P33C	NOIR DÉSIR	726,00
mét.	<input type="checkbox"/> P94	BLANC OPTIQUE OPAQUE	laq.	<input type="checkbox"/> P94	BLANC OPTIQUE OPAQUE	314,00
			cér. (v)	<input checked="" type="checkbox"/> P24C	ARENARIA	726,00

## CIOP CB5225-G

DIMENSIONS	L. 70	P. 66	H. 38
CARACTÉRISTIQUES	 1 pc	 KG 25,9	 MC 0,32



STRUCTURE			PLATEAU			€
mét.	<input type="checkbox"/> P15	NOIR OPAQUE	laq.	<input type="checkbox"/> P15	NOIR OPAQUE	403,00
			cér. (v)	<input checked="" type="checkbox"/> P33C	NOIR DÉSIR	952,00
mét.	<input type="checkbox"/> P94	BLANC OPTIQUE OPAQUE	laq.	<input type="checkbox"/> P94	BLANC OPTIQUE OPAQUE	403,00
			cér. (v)	<input checked="" type="checkbox"/> P24C	ARENARIA	952,00



## **NEW** CIOP CB5225-X

DIMENSIONS	L. 110	P. 64	H. 31
CARACTÉRISTIQUES	 1 pc	 KG 23,5	 MC 0,11



STRUCTURE			PLATEAU			€
mét.	<input type="checkbox"/> P15	NOIR OPAQUE	cér. (v)	<input type="checkbox"/> P33C	NOIR DÉSIR	1.061,00
mét.	<input type="checkbox"/> P94	BLANC OPTIQUE OPAQUE	cér. (v)	<input type="checkbox"/> P24C	ARENARIA	1.061,00



## APP CB5212

DIMENSIONS	L. 45	P. 45	H. 166
CARACTÉRISTIQUES	 1 pc	 KG 9,2	 MC 0,17
DÉTAILS	PORTEMANTEAU À COLONNE À 6 ÉLÉMENTS		



PIÈTEMENT		COLONNE/CROCHETS		€
mét.	<input type="checkbox"/> P15 NOIR OPAQUE <input type="checkbox"/> P94 BLANC OPTIQUE OPAQUE	hêt.	<input type="checkbox"/> P02 HÊTRE BLANCHI <input type="checkbox"/> P132 GRAPHITE	445,00



## NEW INCISO CB5231-P

DIMENSIONS	L. 100	P. 2	H. 100
CARACTÉRISTIQUES	 1 pc	 KG 17,0	 MC 0,11
DÉTAILS	MIROIR GRAVÉ SUR LA SURFACE		



MIROIR		€
verre	<input type="checkbox"/> GMR MIROIR <input type="checkbox"/> GMB MIROIR BRONZE <input type="checkbox"/> GMG MIROIR GRIS	655,00



## NEW INCISO CB5231-G

DIMENSIONS	L. 70	P. 2	H. 180
CARACTÉRISTIQUES	 1 pc	 KG 17,0	 MC 0,11
DÉTAILS	MIROIR GRAVÉ SUR LA SURFACE		



MIROIR		€
verre	<input type="checkbox"/> GMR MIROIR <input type="checkbox"/> GMB MIROIR BRONZE <input type="checkbox"/> GMG MIROIR GRIS	797,00



## JUNO CB5223

DIMENSIONS	L. 54	P. 20	H. 104
CARACTÉRISTIQUES	 1 pc	 KG 11,5	 MC 0,06



MIROIR		STRUCTURE		€
verre	<input type="checkbox"/> GMR MIROIR	mét.	<input type="checkbox"/> P15 NOIR OPAQUE	555,00

## LUNE CB5074

DIMENSIONS	L. 90	P. 2,5	H. 90
CARACTÉRISTIQUES	 1 pc	 KG 10,5	 MC 0,07



MIROIR		€
verre	<input type="checkbox"/> GMR MIROIR	307,00



## SHELFY CB6106-1

DIMENSIONS	L. 4	P. 2	H. 59
CARACTÉRISTIQUES	 1 pc	KG 1,5	MC 0,01
DÉTAILS	SET DE 2 MONTANTS HAUTEUR 59 CM		



<b>STRUCTURE</b>			€
mét.	<input type="checkbox"/> P15	NOIR OPAQUE	122,00
	<input type="checkbox"/> P94	BLANC OPTIQUE OPAQUE	

## SHELFY CB6106-1A

DIMENSIONS	L. 4	P. 2	H. 59
CARACTÉRISTIQUES	 1 pc	KG 1,5	MC 0,01
DÉTAILS	SET DE 3 MONTANTS HAUTEUR 59 CM		



<b>STRUCTURE</b>			€
mét.	<input type="checkbox"/> P15	NOIR OPAQUE	167,00
	<input type="checkbox"/> P94	BLANC OPTIQUE OPAQUE	

## SHELFY CB6106-2

DIMENSIONS	L. 4	P. 2	H. 122
CARACTÉRISTIQUES	 1 pc	KG 3,1	MC 0,01
DÉTAILS	SET DE 2 MONTANTS HAUTEUR 122 CM		



<b>STRUCTURE</b>			€
mét.	<input type="checkbox"/> P15	NOIR OPAQUE	181,00
	<input type="checkbox"/> P94	BLANC OPTIQUE OPAQUE	

## SHELFY CB6106-2A

DIMENSIONS	L. 4	P. 2	H. 122
CARACTÉRISTIQUES	 1 pc	KG 3,1	MC 0,01
DÉTAILS	SET DE 3 MONTANTS HAUTEUR 122 CM		



<b>STRUCTURE</b>			€
mét.	<input type="checkbox"/> P15	NOIR OPAQUE	256,00
	<input type="checkbox"/> P94	BLANC OPTIQUE OPAQUE	

## SHELFY CB6106-3

DIMENSIONS	L. 4	P. 2	H. 185
CARACTÉRISTIQUES	 1 pc	KG 4,7	MC 0,01
DÉTAILS	SET DE 2 MONTANTS HAUTEUR 185 CM		



<b>STRUCTURE</b>			€
mét.	<input type="checkbox"/> P15	NOIR OPAQUE	218,00
	<input type="checkbox"/> P94	BLANC OPTIQUE OPAQUE	

## SHELFY CB6106-3A

DIMENSIONS	L. 4	P. 2	H. 185
CARACTÉRISTIQUES	 1 pc	KG 4,7	MC 0,01
DÉTAILS	SET DE 3 MONTANTS HAUTEUR 185 CM		



<b>STRUCTURE</b>				€
mét.	<input type="checkbox"/> P15	NOIR OPAQUE		308,00
	<input type="checkbox"/> P94	BLANC OPTIQUE OPAQUE		

## SHELFY CB6106-4

DIMENSIONS	L. 60	P. 28	H. 12
CARACTÉRISTIQUES	 1 pc	KG 16,2	MC 0,04
DÉTAILS	SET DE 2 ÉTAGÈRES LARGEUR 60 CM		



<b>ÉTAGÈRE</b>				€
mét.	<input type="checkbox"/> P15	NOIR OPAQUE		218,00
	<input type="checkbox"/> P94	BLANC OPTIQUE OPAQUE		



## SHELFY CB6106-5

DIMENSIONS	L. 90	P. 28	H. 12
CARACTÉRISTIQUES	 1 pc	KG 23,8	MC 0,07
DÉTAILS	SET DE 2 ÉTAGÈRES LARGEUR 90 CM		



<b>ÉTAGÈRE</b>				€
mét.	<input type="checkbox"/> P15	NOIR OPAQUE		272,00
	<input type="checkbox"/> P94	BLANC OPTIQUE OPAQUE		



## SHELFY CB6106-6

DIMENSIONS	L. 90	P. 60	H. 12
CARACTÉRISTIQUES	 1 pc	 KG 12,7	MC 0,04
DÉTAILS	PLATEAU LARGEUR 90 CM COMPRENANT DEUX SUPPORTS DEDIÉS		



<b>STRUCTURE</b>			<b>PLATEAU</b>		€	
mét.	<input type="checkbox"/> P15	NOIR OPAQUE	mél.	<input type="checkbox"/> P13E	TERRE GLAISE	307,00
	<input type="checkbox"/> P94	BLANC OPTIQUE OPAQUE				



## SHELFY CB6106-7

DIMENSIONS	L. 60	P. 28	H. 29
CARACTÉRISTIQUES	 1 pc	 KG 14,0	MC 0,08
DÉTAILS	COMPARTIMENT LARGEUR 60 CM COMPRENANT DEUX SUPPORTS DEDIÉS		



<b>STRUCTURE</b>			<b>MEUBLE DE RANGEMENT</b>		€	
mét.	<input type="checkbox"/> P15	NOIR OPAQUE	mél.	<input type="checkbox"/> P13E	TERRE GLAISE	402,00
	<input type="checkbox"/> P94	BLANC OPTIQUE OPAQUE				

## SHELFY CB6106-C1



DIMENSIONS	L. 244	P. 29	H. 185
CARACTÉRISTIQUES	 1 pc	 KG 200,7	 MC 0,53
DÉTAILS	2 x CB6106-3 + 6 x CB6106-5 + 3 x CB6106-4		



## STRUCTURE/ÉTAGÈRE

mét.	<input type="checkbox"/> P15	NOIR OPAQUE		€
	<input type="checkbox"/> P94	BLANC OPTIQUE OPAQUE		2.719,00

## SHELFY CB6106-C2



DIMENSIONS	L. 94	P. 29	H. 122
CARACTÉRISTIQUES	 1 pc	 KG 50,7	 MC 0,14
DÉTAILS	1 x CB6106-2 + 2 x CB6106-5		



## STRUCTURE/ÉTAGÈRE

mét.	<input type="checkbox"/> P15	NOIR OPAQUE		€
	<input type="checkbox"/> P94	BLANC OPTIQUE OPAQUE		724,00

## SHELFY CB6106-C3



DIMENSIONS	L. 184	P. 62	H. 59
CARACTÉRISTIQUES	 1 pc	 KG 61,8	 MC 0,18
DÉTAILS	1 x CB6106-1A + 2 x CB6106-5 + 1 x CB6106-6		



## STRUCTURE/ÉTAGÈRE

mét.	<input type="checkbox"/> P15	NOIR OPAQUE			€
	<input type="checkbox"/> P94	BLANC OPTIQUE OPAQUE			1.017,00
			PLATEAU		
			mél.	<input type="checkbox"/> P13E	TERRE GLAISE

## SHELFY CB6106-C4



DIMENSIONS	L. 94	P. 29	H. 185
CARACTÉRISTIQUES	 1 pc	 KG 76,1	 MC 0,20
DÉTAILS	1 x CB6106-3 + 3 x CB6106-5		



## STRUCTURE/ÉTAGÈRE

mét.	<input type="checkbox"/> P15	NOIR OPAQUE		€
	<input type="checkbox"/> P94	BLANC OPTIQUE OPAQUE		1.033,00

## SHELFY CB6106-C5



DIMENSIONS	L. 244	P. 29	H. 59
CARACTÉRISTIQUES	 1 pc	 KG 66,8	 MC 0,19
DÉTAILS	2 x CB6106-1 + 2 x CB6106-5 + 1 x CB6106-4		



## STRUCTURE/ÉTAGÈRE

mét.	<input type="checkbox"/> P15	NOIR OPAQUE		€
	<input type="checkbox"/> P94	BLANC OPTIQUE OPAQUE		1.005,00



## SHELFY CB6106-C6

DIMENSIONS	L. 184	P. 29	H. 122
CARACTÉRISTIQUES	 1 pc	 KG 98,3	MC 0,27
DÉTAILS	1 x CB/6106-2A + 4 x CB6106-5		



<b>STRUCTURE/ÉTAGÈRE</b>			€
mét.	<input type="checkbox"/> P15	NOIR OPAQUE	1.343,00
	<input type="checkbox"/> P94	BLANC OPTIQUE OPAQUE	



## SHELFY CB6106-C7

DIMENSIONS	L. 244	P. 29	H. 122
CARACTÉRISTIQUES	 1 pc	 KG 133,7	MC 0,36
DÉTAILS	2 x CB6106-2 + 4 x CB6106-5 + 2 x CB6106-4		



<b>STRUCTURE/ÉTAGÈRE</b>			€
mét.	<input type="checkbox"/> P15	NOIR OPAQUE	1.884,00
	<input type="checkbox"/> P94	BLANC OPTIQUE OPAQUE	



## SHELFY CB6106-C8

DIMENSIONS	L. 184	P. 29	H. 185
CARACTÉRISTIQUES	 1 pc	 KG 147,5	MC 0,39
DÉTAILS	1 x CB6106-3A + 6 x CB6106-5		



<b>STRUCTURE/ÉTAGÈRE</b>			€
mét.	<input type="checkbox"/> P15	NOIR OPAQUE	1.938,00
	<input type="checkbox"/> P94	BLANC OPTIQUE OPAQUE	

## SHELFY CB6106-C9

DIMENSIONS	L. 154	P. 62	H. 122
CARACTÉRISTIQUES	 1 pc	 KG 69,7	MC 0,23
DÉTAILS	1 x CB6106-2A + 1 x CB6106-5 + 1 x CB6106-4 + 1 x CB6106-6 + 1 x CB6106-7		



<b>STRUCTURE/ÉTAGÈRE</b>			<b>MEUBLE DE RANGEMENT/PLATEAU</b>		€
mét.	<input type="checkbox"/> P15	NOIR OPAQUE	mél.	<input type="checkbox"/> P13E	1.455,00
	<input type="checkbox"/> P94	BLANC OPTIQUE OPAQUE		TERRE GLAISE	

# MEUBLES ZONE JOUR

## NEW COVER CB6108-1

DIMENSIONS L. 123 | P. 50 | H. 79 |  
 CARACTÉRISTIQUES  1 pc |  | KG 78,5 | MC 0,66

DÉTAILS MEUBLE DE RANGEMENT À 2 PORTES - PORTES SANS POIGNÉE AVEC SYSTÈME D'OUVERTURE À POUSSOIR (PUSH-PULL) - COMPREND UNE ÉTAGÈRE INTÉRIEURE EN VERRE TREMPÉ - HAUTEUR AU-DESSUS DU SOL 18 CM



STRUCTURE	PORTE	PIÈTEMENT	€
laq. <input type="checkbox"/> P42L ARDOISE OPAQUE	laq. <input type="checkbox"/> P42L ARDOISE OPAQUE	mét. <input type="checkbox"/> P15 NOIR OPAQUE <input type="checkbox"/> P38M LAVA OPAQUE	1.998,00
laq. <input type="checkbox"/> P43L COULEUR TERRE OPAQUE	laq. <input type="checkbox"/> P43L COULEUR TERRE OPAQUE	mét. <input type="checkbox"/> P15 NOIR OPAQUE <input type="checkbox"/> P38M LAVA OPAQUE	1.998,00
laq. <input type="checkbox"/> P45L PLATINE OPAQUE	laq. <input type="checkbox"/> P45L PLATINE OPAQUE	mét. <input type="checkbox"/> P15 NOIR OPAQUE <input type="checkbox"/> P38M LAVA OPAQUE	1.998,00

## NEW COVER CB6108-2

DIMENSIONS L. 168 | P. 50 | H. 79 |  
 CARACTÉRISTIQUES  1 pc |  | KG 118,5 | MC 0,90

DÉTAILS MEUBLE DE RANGEMENT 2 PORTES ET 3 TIROIRS CENTRAUX - PORTES ET TIROIRS SANS POIGNÉE AVEC SYSTÈME D'OUVERTURE À POUSSOIR (PUSH-PULL) - COMPREND UNE ÉTAGÈRE INTÉRIEURE EN VERRE TREMPÉ POUR CHAQUE PORTE LATÉRALE - HAUTEUR AU-DESSUS DU SOL 18 CM



STRUCTURE	PORTES/TIROIRS	PIÈTEMENT	€
laq. <input type="checkbox"/> P42L ARDOISE OPAQUE	laq. <input type="checkbox"/> P42L ARDOISE OPAQUE	mét. <input type="checkbox"/> P15 NOIR OPAQUE <input type="checkbox"/> P38M LAVA OPAQUE	3.112,00
laq. <input type="checkbox"/> P43L COULEUR TERRE OPAQUE	laq. <input type="checkbox"/> P43L COULEUR TERRE OPAQUE	mét. <input type="checkbox"/> P15 NOIR OPAQUE <input type="checkbox"/> P38M LAVA OPAQUE	3.112,00
laq. <input type="checkbox"/> P45L PLATINE OPAQUE	laq. <input type="checkbox"/> P45L PLATINE OPAQUE	mét. <input type="checkbox"/> P15 NOIR OPAQUE <input type="checkbox"/> P38M LAVA OPAQUE	3.112,00

## NEW COVER CB6108-3

DIMENSIONS L. 183 | P. 50 | H. 79 |  
 CARACTÉRISTIQUES  1 pc |  | KG 114 | MC 0,96

DÉTAILS MEUBLE À DEUX COMPARTIMENTS AVEC 3 PORTES - PORTES SANS POIGNÉE AVEC SYSTÈME D'OUVERTURE À POUSSOIR (PUSH-PULL) - COMPREND UNE ÉTAGÈRE INTÉRIEURE EN VERRE TREMPÉ POUR CHAQUE COMPARTIMENT - HAUTEUR AU-DESSUS DU SOL 18 CM



STRUCTURE	PORTE	PIÈTEMENT	€
laq. <input type="checkbox"/> P42L ARDOISE OPAQUE	laq. <input type="checkbox"/> P42L ARDOISE OPAQUE	mét. <input type="checkbox"/> P15 NOIR OPAQUE <input type="checkbox"/> P38M LAVA OPAQUE	2.714,00
laq. <input type="checkbox"/> P43L COULEUR TERRE OPAQUE	laq. <input type="checkbox"/> P43L COULEUR TERRE OPAQUE	mét. <input type="checkbox"/> P15 NOIR OPAQUE <input type="checkbox"/> P38M LAVA OPAQUE	2.714,00
laq. <input type="checkbox"/> P45L PLATINE OPAQUE	laq. <input type="checkbox"/> P45L PLATINE OPAQUE	mét. <input type="checkbox"/> P15 NOIR OPAQUE <input type="checkbox"/> P38M LAVA OPAQUE	2.714,00

## CEK CB7257-A

DIMENSIONS	L. 240	P. 160	H. 1,3
CARACTÉRISTIQUES	 1 pc	KG 10,0	MC 0,07

DÉTAILS TAPIS FABRIQUÉ À LA MACHINE - 60% POLYPROPYLENE 40% POLYESTER



CODE	MATÉRIEL/COULEUR	€
CBM7257001	<input type="checkbox"/> polypropylène/polyester DIFF.TONALITÉS DE BEIGE/CITRON	461,00
CBM7257002	<input type="checkbox"/> polypropylène/polyester DIFF.TONALITÉS DE BEIGE/VERT THYM	461,00
CBM7257003	<input type="checkbox"/> polypropylène/polyester DIFF.TONALITÉS DE BEIGE/SAFRAN	461,00
CBM7257010	<input type="checkbox"/> polypropylène/polyester DIFF.TONALITÉS DE BEIGE/BLANC	461,00

## CEK CB7257-B

DIMENSIONS	L. 300	P. 200	H. 1,3
CARACTÉRISTIQUES	 1 pc	KG 15,3	MC 0,07

DÉTAILS TAPIS FABRIQUÉ À LA MACHINE - 60% POLYPROPYLENE 40% POLYESTER

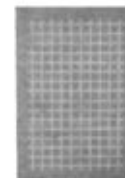

CODE	MATÉRIEL/COULEUR	€
CBM7257004	<input type="checkbox"/> polypropylène/polyester DIFF.TONALITÉS DE BEIGE/CITRON	718,00
CBM7257005	<input type="checkbox"/> polypropylène/polyester DIFF.TONALITÉS DE BEIGE/VERT THYM	718,00
CBM7257006	<input type="checkbox"/> polypropylène/polyester DIFF.TONALITÉS DE BEIGE/SAFRAN	718,00
CBM7257011	<input type="checkbox"/> polypropylène/polyester DIFF.TONALITÉS DE BEIGE/BLANC	718,00

## CEK CB7257-C

DIMENSIONS	L. 240	P. 240	H. 1,3
CARACTÉRISTIQUES	 1 pc	KG 10,2	MC 0,07

DÉTAILS TAPIS FABRIQUÉ À LA MACHINE - 60% POLYPROPYLENE 40% POLYESTER



CODE	MATÉRIEL/COULEUR	€
CBM7257007	<input type="checkbox"/> polypropylène/polyester DIFF.TONALITÉS DE BEIGE/CITRON	694,00
CBM7257008	<input type="checkbox"/> polypropylène/polyester DIFF.TONALITÉS DE BEIGE/VERT THYM	694,00
CBM7257009	<input type="checkbox"/> polypropylène/polyester DIFF.TONALITÉS DE BEIGE/SAFRAN	694,00
CBM7257012	<input type="checkbox"/> polypropylène/polyester DIFF.TONALITÉS DE BEIGE/BLANC	694,00

## VULLY CB7277-A

DIMENSIONS	L. 230	P. 160	H. 1,5
CARACTÉRISTIQUES	 1 pc	KG 28,3	MC 0,14

DÉTAILS TAPIS FABRIQUÉ À LA MACHINE - 85% POLYESTER RECYCLÉ 15% POLYESTER



CODE	MATÉRIEL/COULEUR	€
CBM7277001	<input type="checkbox"/> polyester recyclé SABLE MELANGE	471,00
CBM7277002	<input type="checkbox"/> polyester recyclé GRIS MELANGE	471,00
CBM7277007	<input checked="" type="checkbox"/> polyester recyclé CHANVRE MELANGE	471,00

## VULLY CB7277-B

DIMENSIONS	L. 290	P. 200	H. 1,5
CARACTÉRISTIQUES	 1 pc	KG 28,3	MC 0,14

DÉTAILS TAPIS FABRIQUÉ À LA MACHINE - 85% POLYESTER RECYCLÉ 15% POLYESTER



CODE	MATÉRIEL/COULEUR	€
CBM7277003	<input type="checkbox"/> polyester recyclé SABLE MELANGE	770,00
CBM7277004	<input type="checkbox"/> polyester recyclé GRIS MELANGE	770,00
CBM7277008	<input checked="" type="checkbox"/> polyester recyclé CHANVRE MELANGE	770,00

# TAPIS

## VULLY CB7277-C

DIMENSIONS	L. 240	P. 240	H. 1,5
CARACTÉRISTIQUES	 1 pc	KG 28,3	MC 0,14

DÉTAILS TAPIS FABRIQUÉ À LA MACHINE - 85% POLYESTER RECYCLÉ 15% POLYESTER





CODE	MATÉRIEL/COULEUR	€
CBM7277005	<input type="checkbox"/> polyester recyclé SABLE MELANGE	770,00
CBM7277006	<input type="checkbox"/> polyester recyclé GRIS MELANGE	770,00
CBM7277009	<input checked="" type="checkbox"/> polyester recyclé CHANVRE MELANGE	770,00

# CONDITIONS GÉNÉRALES DE VENTE



## Article 1. CHAMP D'APPLICATION DES CONDITIONS GÉNÉRALES

### 1.1. Champ d'application

Ces conditions générales de vente (ci-après, les « **Conditions Générales de Vente** ») régissent tous les contrats de vente par Calligaris S.p.A. (ci-après « **Calligaris** ») à un revendeur (ci-après, le « **Revendeur** ») et, conjointement avec Calligaris, les « **Parties** »), des produits (les « **Produits** ») portant la marque « **Connubia** » décrits dans la liste de prix à la fin de laquelle ces Conditions Générales de Vente ont été imprimées et que Calligaris a mis à la disposition du revendeur par le biais de la livraison de la liste de prix correspondante. Ces Conditions Générales de Vente font partie intégrante et substantielle de toutes les commandes et confirmations de commande de Produits passées par et vis-à-vis de chaque Revendeur.

Les produits portant la marque **calligaris**  et/ou le **logo**  Calligaris, qui sont distribués par Calligaris à travers un système de distribution sélective spécifique, sont expressément exclus des Produits couverts par ces Conditions Générales de Vente, dont le but est de garantir des standards de qualité élevés de pré- et après-vente, ainsi que de mettre en place une politique de marque spécifique pour protéger l'image de ces produits.

L'achat et la commercialisation par le Revendeur de produits portant la marque **calligaris**  et/ou le **logo**  Calligaris constitue une violation des obligations contractuelles qui imposent aux partenaires faisant partie du système de distribution sélective de ne pas revendre ces produits à d'autres personnes que les consommateurs et/ou les autres partenaires appartenant au système de distribution sélective et est susceptible de causer un préjudice grave à Calligaris.

Le Revendeur, conscient de ce qui précède, s'engage à ne pas commercialiser de produits marqués de la marque **calligaris**  et/ou le **logo**  Calligaris, tant par voie physique que via *Internet*, ainsi qu'à utiliser la marque « Calligaris » pour la vente des Produits.

### 1.2. Modifications et ajouts

Les Produits auxquels se réfèrent les Conditions Générales de Vente sont ceux indiqués dans les listes de prix de Calligaris au bas desquelles figurent ces Conditions Générales de Vente en vigueur au moment de l'acceptation de la commande par Calligaris, avec les spécifications et les dessins qui y figurent. Toute modification des spécifications techniques des Produits demandée par le Revendeur doit être acceptée par écrit par Calligaris.

Calligaris reste libre de modifier les tarifs et catalogues à tout moment et sans préavis, en fonction de ses besoins de production et commerciaux. Toutes les données sur les caractéristiques et/ou les spécifications techniques des Produits contenues dans les listes de prix ou tout autre matériel illustratif ne seront contraignantes quant à la conformité des Produits que dans la mesure où elles sont mentionnées dans la Confirmation de Commande.

Ces Conditions Générales de Vente excluent l'application d'autres conditions en référence aux Produits, sauf convention écrite contraire avec Calligaris. Toute modification ou ajout aux Conditions Générales de Vente par le Revendeur ne sera valable et contraignant que si Calligaris l'approuve expressément par écrit.

## Article 2. COMMANDES

### 2.1. Mode de présentation

Chaque commande de Produits (ci-après, la « **Commande** ») doit être effectuée par écrit, de préférence par le portail consacré aux clients (<https://portal.calligaris.it>) et doit contenir tous les éléments nécessaires à la bonne identification du Revendeur (nom ou raison sociale, adresse, numéros de téléphone et de fax) et des Produits commandés. Conformément et aux fins des articles 1329 et 1331 du Code civil italien, chaque Commande, ainsi que toute autre commande de Produits, vaudra comme proposition d'achat des Produits concernés par le Revendeur régi par ces Conditions Générales de Vente et sera considérée comme irrévocable pendant une période de 90 (quatre-vingt-dix) jours à compter de la date de réception de la Commande par Calligaris. Dans le cas de produits personnalisés sur la base des spécifications envoyées par le Revendeur, c.-à-d. « sur commande », la commande passée par le Revendeur sera irrévocable. Sont considérés comme « Sur commande » (i) les produits aux caractéristiques personnalisées et identifiés par l'acronyme MTO dans la liste de prix ci-jointe (ii) dans tous les cas, les articles de la collection Chambre et de la collection Canapés (lits, canapés, fauteuils, etc.).

### 2.2. Confirmation de la Commande

Chaque Commande ne peut être considérée comme acceptée qu'après confirmation écrite de Calligaris au Revendeur (ci-après, la « **Confirmation de Commande** »). Dans tous les cas, Calligaris se réserve le droit de réduire les quantités commandées en fonction de ses besoins de production et commerciaux, en prenant soin d'en informer par écrit le Revendeur.

Dans tous les cas, le Revendeur est toujours tenu de vérifier la Confirmation de Commande et, s'il détecte des erreurs ou des divergences dans la Confirmation de Commande par rapport à la Commande ou à toute commande de Produits passée, il doit en informer Calligaris dans les plus brefs délais.

L'acceptation par Calligaris d'une ou plusieurs Commandes ne sera pas considérée comme une circonstance susceptible de créer une attente d'acceptation de Commandes futures que Calligaris restera libre de refuser à sa propre discrétion sans que ce refus n'entraîne une quelconque responsabilité pour Calligaris elle-même.

### 2.3. Droit exclusif

L'émission d'une Confirmation de Commande par Calligaris n'implique aucun droit exclusif en faveur du Revendeur. Calligaris aura donc le droit de conclure des contrats avec des tiers pour la fourniture de Produits identiques ou similaires à ceux faisant l'objet de la Commande, même dans la même zone où opère le Revendeur.

## Article 3. PRIX ET CONDITIONS DE PAIEMENT

### 3.1. Prix d'achat du Revendeur

Les prix d'achat à payer par le Revendeur sont ceux figurant dans la liste de prix de Calligaris en vigueur à la date de livraison des Produits dans le Pays du Revendeur, déduction faite des remises accordées par Calligaris au Revendeur dans chaque Commande et confirmées dans la Confirmation de Commande, correspondant à ceux indiqués sur la facture correspondante émise pour l'exécution de la Commande (ci-après, le « **Prix** »). Le Revendeur reconnaît et accepte donc qu'il est de sa responsabilité de vérifier de temps à autre la liste des prix en vigueur dans le lieu de référence avant de transmettre la Commande.

Ces prix unitaires s'entendent hors TVA et comprennent les frais supplémentaires et distincts supportés par Calligaris pour l'emballage, l'expédition, le chargement, et tout autre coût ou charge éventuellement encouru jusqu'à la livraison, sauf dans les cas prévus à l'article 4.3 ci-dessous.

### 3.2. Tarifs Calligaris

Les tarifs Calligaris en vigueur au cas par cas dans les différents pays constituent les prix recommandés pour la vente au détail des Produits.

Calligaris informera le Revendeur des mises à jour des tarifs applicables.

### 3.3. Conditions de paiement et conséquences de leur non-respect

Les délais de paiement des Produits, indiqués dans chaque Commande et confirmées dans la Confirmation de Commande, courent à compter de la date de la facture émise pour l'exécution de la Commande, quelle que soit la date de livraison effective des Produits.

En cas de non-respect par le Revendeur des conditions de paiement prévues dans chaque Commande, Calligaris aura le droit de suspendre immédiatement la livraison des Produits, même s'il s'agit de contrats déjà en cours, de résilier immédiatement le contrat relatif conformément à l'art. 1456 du code civil et d'obtenir réparation des dommages éventuellement subis, ou d'annuler les remises et conditions avantageuses éventuellement accordées au Revendeur.

Calligaris aura le droit de résilier le contrat, au moyen d'une simple communication écrite, en cas de faits objectifs survenus ou en tout cas inconnus d'elle au moment de l'acceptation de la Commande, qui conduisent à présumer l'insolvabilité du Revendeur ou son incapacité à payer rapidement les frais convenus.

En aucun cas, le Revendeur ne pourra suspendre tout ou partie des paiements ou les retarder par rapport aux conditions énoncées ci-dessus, même en présence d'éventuelles réclamations pour vices et défauts.

### 3.4. Reports et intérêts de retard

En raison des contraintes découlant de la couverture d'assurance en vigueur sur ses créances commerciales, Calligaris n'est pas autorisée à accorder des extensions et des exceptions aux délais de paiement convenus et indiqués dans les Confirmations de commande.

Sur les montants dus et non payés par le Revendeur dans les délais convenus, des intérêts de retard courront en faveur de Calligaris d'un montant égal au taux indiqué par l'article 5 du décret législatif n° 231 du 9 octobre 2002.

Dans tous les cas, Calligaris aura le droit d'obtenir le remboursement de toutes les dépenses engagées en raison du retard de paiement par le Revendeur.

## Article 4. LIVRAISONS

### 4.1. Livraison « Transport et Assurance payés jusqu'au lieu de destination » (CIP)

Sauf convention écrite contraire et résultant de la Commande confirmée par Calligaris, les Produits sont livrés avec la formule « Transport et Assurance payés jusqu'au lieu de destination » (*CIP - Port et assurance payés jusqu'au lieu de destination*, Incoterms 2020).

Le Revendeur restera exclusivement responsable de tous les risques et coûts dérivant de l'échec ou du retard dans la prise de livraison des Produits au lieu de destination de ceux-ci et dans les délais convenus pour la livraison. Les lieux de livraison seront ceux indiqués dans chaque Confirmation de Commande.

### 4.2. Conditions de livraison

Les délais de livraison définis dans chaque Confirmation de Commande sont indicatifs des délais moyens de livraison généralement estimés au moment de la confirmation de la commande. Toutefois, ces conditions, sous réserve de notification au Revendeur, peuvent subir des modifications en raison des besoins de production, d'événements imprévisibles et imprévus, des fluctuations du marché.

### 4.3. Mise en demeure et résiliation du contrat

Si les Produits ne sont pas livrés dans les délais convenus, le Revendeur peut résilier le contrat, conformément à l'art. 1454 du code civ., par mise en demeure d'exécuter, avec sommation à Calligaris de livrer le bien dans un délai d'au moins 20 (vingt) jours et l'avertissement qu'à défaut, le contrat sera considéré comme résolu.

### 4.4. Livraison en plusieurs lots et variation des quantités

Calligaris se réserve le droit de livrer les Produits commandés par lots successifs.

Sauf accord écrit contraire entre les parties, en cas de livraisons fractionnées, les conditions de paiement pour chaque lot de Produits courent à compter de la date de livraison concernée. La quantité de Produits pour chaque colis est prédéterminée. Calligaris se réserve le droit d'ajuster les quantités de Produits demandés pour tenir compte de la nécessité de conserver intacts les emballages individuels.



# CONDITIONS GÉNÉRALES DE VENTE

Si le Revendeur a exprimé expressément la volonté de recevoir les Produits commandés en plusieurs lots successifs et que chaque lot est d'un montant inférieur à 375,00 euros, pour chaque Commande inférieure à ce montant, le Revendeur devra une participation aux frais de gestion et de transport égale à 60,00 euros.

## 4.5. Titre de propriété des produits

Sans préjudice du transfert des risques au Revendeur au moment de la livraison, le droit de propriété sur les Produits vendus en application de ces Conditions Générales de Vente restera acquis à Calligaris jusqu'au moment du paiement effectif et intégral du Prix dans les conditions prévues par la Commande et la Confirmation de Commande. Compte tenu de la réserve de propriété, le Revendeur est le gardien des Produits et répond des dommages qu'ils pourraient subir. Les marchandises sous réserve de propriété doivent être séparées dans un entrepôt, avec une indication visible de cette réserve. Toute circonstance impliquant les Produits soumis à la réserve de propriété (telle que, à titre d'exemple et non exhaustif, les procédures d'exécution et toute cession des Produits) doit être portée à la connaissance de Calligaris conformément à l'art. 12 qui suit.

## Article 5. LITIGES, GARANTIES ET RETOURS

### 5.1. Méthodes et délais de contestations

a) Vices ou divergences évidents à la livraison  
Toutes contestations sur les quantités de Produits et toutes réserves pour dommages manifestes aux Produits livrés, ou aux emballages correspondants (par exemple : colis cassés, endommagés ou manquants) doivent être formulées comme suit, sous peine de déchéance : (i) faites par écrit par le Revendeur au transporteur au moment de la livraison et (ii) communiquées par le Revendeur à Calligaris au plus tard 48 (quarante-huit) heures à compter de la livraison elle-même.

b) Vices apparents des Produits

Le Revendeur doit notifier par écrit à Calligaris toute réclamation pour vices apparents, y compris esthétiques (s'ils ne figurent pas parmi ceux visés au point a) ci-dessus), c'est-à-dire détectables avec la diligence ordinaire de l'opérateur professionnel (par exemple : manque de pièces des Produits tels qu'identifiés dans la liste des composants avec lesquels chaque emballage est fourni, rayures, abrasions, bosses, opacités anormales des surfaces externes, etc.) sous peine de déchéance comme suit :

- au plus tard 8 (huit) jours après la découverte et en tout état de cause avant que les produits ne soient assemblés dans les locaux du client final ;

- par communication écrite à laquelle doit être jointe (i) une documentation photographique attestant de la présence de défauts, (ii) une brève description des défauts et les modalités de leur découverte.

Le Revendeur reconnaît et accepte donc qu'il est de sa responsabilité de procéder à la vérification des Produits et à la notification éventuelle des vices apparents, avant de procéder au montage de ceux-ci chez le client final.

Dans le cas où les Produits présenteraient des défauts apparents, le Revendeur s'engage à ne pas les assembler, sauf instruction écrite contraire de Calligaris.

c) Vices non apparents des Produits

Les réclamations relatives à des défauts non apparents, au sens précisé ci-dessus, ou relatives au profil fonctionnel des Produits (par exemple : cohérence et conformité entre les parties d'un Produit, telles que des anomalies dans les dimensions, telles qu'elles ne peuvent être détectées que lors du montage), doivent être notifiées par écrit à Calligaris sous peine de déchéance au plus tard 8 (huit) jours après leur découverte, de la même manière formelle que celle prévue au point b) ci-dessus.

En tout état de cause, les Produits ne pourront plus faire l'objet de contestations et de réclamations au-delà d'un délai de 12 (douze) mois à compter de la livraison.

### 5.2. Garanties des produits et limitations de responsabilité

La garantie des produits est limitée aux cas où les défauts sont directement et exclusivement imputables à Calligaris. Toute altération de l'emballage des Produits et leur altération par le Revendeur ou des tiers, ainsi que le non-respect des précautions et dispositions concernant la conservation, l'entretien, l'utilisation et le contrôle des Produits selon les meilleures pratiques du secteur, entraînent la déchéance des garanties fournies par Calligaris concernant tout défaut des Produits, dont la conformité par rapport à ce qui est indiqué dans chaque Commande et confirmé dans la Confirmation de Commande sera déterminée en fonction de l'état et de la qualité des produits eux-mêmes au moment du transfert des risques au Revendeur.

Il est entendu que Calligaris décline toute responsabilité quant au montage des Produits chez les clients finaux, activité qui reste sous la direction et la responsabilité directes du Revendeur.

La responsabilité de Calligaris pour les dommages indirects ou consécutifs et/ou pour le manque à gagner que le Revendeur pourrait subir en raison de défauts des Produits tels que (mais sans s'y limiter) l'annulation de commandes par tout client reste exclue dans la mesure maximale autorisée par la loi, des pénalités pour les livraisons tardives ou les remboursements de toute nature, ainsi que pour les pertes qui auraient pu être évitées par le Revendeur en suivant les conseils et instructions raisonnables de Calligaris ou causées par l'incapacité du Revendeur à adopter toute mesure de sécurité appropriée conformément à la bonnes pratiques du secteur.

### 5.3. Retours

Dans tous les cas de retour, les Produits doivent être mis à disposition pour être récupérés dans les délais et la manière demandés par Calligaris. Les retours de produits ne seront pas acceptés sauf autorisation écrite préalable de Calligaris. Pour plus de détails, reportez-vous aux « Règles générales de Retour ». L'autorisation de retour de Calligaris vaudra également confirmation de commande pour la livraison des produits de remplacement, qui seront dûment facturés.

Les retours doivent être effectués exclusivement par l'intermédiaire de véhicules agréés Calligaris et les Produits correspondants doivent être accompagnés du document d'autorisation de retour. Les Produits doivent être retournés à Calligaris dans les 60 (soixante) jours suivant l'autorisation délivrée par Calligaris. Si à au moins 2 (deux) reprises, lors du passage du véhicule agréé Calligaris, les Produits à retourner ne sont pas livrés, l'autorisation de procéder au retour sera automatiquement considérée comme nulle et sans effet et les Produits devront être payés dans leur intégralité selon les termes de la Commande initiale.

L'utilisation de coursiers autres que les véhicules Calligaris doit être préalablement autorisée par Calligaris.

Le retour doit être effectué dans l'emballage d'origine ou dans un emballage de remplacement permettant de conserver convenablement les Produits pendant le transport.

Le droit de Calligaris de vérifier l'intégrité des Produits retournés reste inchangé et, dans le cas contraire, de refuser leur retour ou, en cas de détérioration d'un emballage inadapté, de facturer au Revendeur les frais supplémentaires de réparation.

Après avoir vérifié les Produits et la présence des vices et défauts ayant motivé la demande de retour, Calligaris en informera le Revendeur en émettant un avoir contre la facture émise suite à l'exécution de la Commande.

Si les conditions de la procédure de retour activée par le Revendeur ne sont pas réunies, ce dernier restera tenu de payer le Prix tant des Produits retournés que des produits livrés en remplacement.

Il est expressément interdit de compenser le crédit dérivant des Produits retournés et le débit dérivant d'autres Produits faisant l'objet de Commandes distinctes.

## Article 6. TAXES, IMPÔTS

Tous les impôts et taxes relatifs aux Produits achetés sont à la charge du Revendeur. Toute modification législative en cours d'exécution du contrat sera à la charge du Revendeur même en cas de retard de livraison de la marchandise.

## Article 7. FORCE MAJEURE

Aucune des Parties n'est responsable du manquement à ses obligations dans la mesure où elle prouve que ce manquement est dû à un empêchement indépendant de sa volonté (tel que, mais sans s'y limiter : grèves, boycotts, lock-out, incendies, inondations, tremblements de terre, guerres civiles et non civiles, émeutes, révolutions, réquisitions, embargos, coupures de courant, dispositions de l'Autorité publique, épidémies et pandémies). Dans ce cas, les délais de livraison s'entendent prolongés et le nouveau délai doit être fixé d'un commun accord entre les Parties.

La Partie qui invoque l'exonération de responsabilité est tenue d'informer l'autre Partie, dans les plus brefs délais à partir du moment où elle a eu connaissance de l'empêchement, de l'existence de cet empêchement, ainsi que des effets de celui-ci sur sa capacité à faire face à ses engagements. Une semblable communication doit être faite dès que la cause d'exonération de responsabilité cesse d'exister. La Partie qui omet l'une ou l'autre communication est responsable des dommages qui auraient autrement pu être évités.

Si la cause d'exonération persiste pendant une durée non négligeable en fonction des besoins des parties, chaque Contractant aura le droit de résilier le contrat par notification écrite au Cocontractant.

## Article 8. REVENTE DES PRODUITS

### 8.1. Vérifications et contrôles

Calligaris aura le droit de demander à tout moment des informations sur les modalités de vente des Produits et les caractéristiques des clients finaux de chaque Revendeur.

## Article 9. VENTES PAR INTERNET

Les Revendeurs pourront vendre les Produits par *Internet* dans le respect des obligations indiquées ci-dessous, sans préjudice de l'application de diverses dispositions convenues par écrit avec Calligaris.

### 9.1. Nom de domaine

Le Revendeur n'est pas autorisé et ne peut enregistrer aucun nom de domaine contenant, en tout ou en partie, la marque ou le *logo* Connubia. Dans le cas où le Revendeur a l'intention de vendre les Produits par le biais d'un site *Internet* (le « Site »), ce dernier doit être conçu par des professionnels et doit être tenu à jour d'un point de vue technique.

### 9.2. Contenu du Site

Les visiteurs du Site doivent clairement reconnaître qu'il s'agit d'un Site Revendeur et non du site officiel de Connubia. La présentation et le contenu du Site ne doivent de ce point de vue provoquer aucune confusion chez le consommateur final.

Le Site doit comprendre :

- des informations obligatoires sur le Revendeur (nom, services offerts au public, contacts et adresse, informations légales, exigences de confidentialité) ;
- une indication claire sur chaque page des Produits dont la vente est promue ;
- un lien clair vers le site Connubia, sans utiliser en aucun cas le *logo* Calligaris ou Connubia.

# CONDITIONS GÉNÉRALES DE VENTE

## 9.3. Obligations du Revendeur

Le Revendeur doit mettre à la disposition des acheteurs un système de paiement sécurisé.

Les ventes physiques et en ligne doivent être effectuées dans le strict respect de toutes les réglementations impératives applicables à la protection des consommateurs, y compris les lois du pays dans lequel se trouve le client au moment de l'achat. Le non-respect des réglementations obligatoires en matière de protection des consommateurs accordera à Calligaris le droit de cesser immédiatement les livraisons au Revendeur, également en référence aux commandes déjà acceptées.

Le Revendeur peut utiliser des plateformes tierces telles qu'eBay et Amazon afin de distribuer les Produits.

Il est expressément interdit aux Revendeurs ayant leur siège social ou dont le point de vente est situé en dehors du territoire de l'Union Européenne de vendre les Produits par *internet* sur le territoire de l'Union Européenne sans l'autorisation écrite préalable de Calligaris.

## Article 10. UTILISATION INTERDITE DES MARQUES

Il est expressément interdit au Revendeur d'utiliser la marque qui distingue les Produits à des fins promotionnelles et/ou publicitaires sans l'accord écrit préalable de Calligaris.

## Article 11. CONFIDENTIALITÉ

Dans le cadre de l'exécution de ce contrat, les données personnelles et de contact (données personnelles, courriers électroniques de l'entreprise, téléphones fixes et mobiles de l'entreprise à usage professionnel, etc.) des administrateurs, employés et collaborateurs qui, en fonction de leurs tâches et missions, gèrent le contrat et/ou l'exécutent, peuvent être communiquées mutuellement ou mises à disposition d'une autre manière à leurs personnes de contact respectives.

Par conséquent, les deux parties traiteront ces données personnelles dans la mesure où elles sont strictement nécessaires à l'exécution de tous les aspects du contrat.

Les données seront conservées jusqu'à l'exécution des prestations réciproques objet du contrat et ensuite selon les délais de prescription prévus pour les actes et documents sociaux.

L'employé ou le collaborateur individuel peut exercer tous les droits énumérés aux articles 15 à 21 du règlement UE 2016/679, sans préjudice, toutefois, des limites découlant de l'intérêt légitime de l'employeur.

Le Revendeur déclare avoir reçu, vu et compris les informations spécifiques conformément à l'art. 13 et 14 du règlement UE susmentionné et, avec l'acceptation des présentes conditions générales de vente, donne son consentement au traitement des données personnelles aux fins et selon les modalités indiquées dans les informations.

## Article 12. LOI APPLICABLE ET TRIBUNAL COMPÉTENT

### 12.1. Loi italienne

Ces Conditions Générales de Vente sont régies à tous les effets par la loi italienne, à l'exclusion expresse de la discipline uniforme prévue pour la vente internationale de biens mobiliers par la Convention de Vienne et d'autres conventions internationales auxquelles l'Italie adhère.

### 12.2. Jurisdiction

Tout litige inhérent ou en tout état de cause relatif à ces Conditions Générales de Vente sera de la compétence exclusive du Tribunal de Udine.

## Article 13. DIVERS

Toutes les communications adressées à Calligaris conformément aux Conditions Générales de Vente doivent être faites par écrit et envoyées au représentant légal de Calligaris à l'adresse indiquée sur la facture ou par pec à calligaris@pec.calligaris.it.

Le Revendeur pourra trouver des informations et précisions relatives aux politiques de Calligaris et des Produits et relatives à la marque Connubia sur le site [www.connubia.com](http://www.connubia.com).

La nullité ou l'invalidité d'une clause des Conditions Générales de Vente n'implique pas la nullité de l'ensemble des Conditions Générales de Vente ou de la seule transaction de vente des Produits.

Les parties conviennent expressément de remplacer, dans la mesure du possible, la disposition jugée nulle ou invalide par une autre disposition ayant un contenu similaire à leurs intentions initiales et conforme à la relation contractuelle née.

Le non-exercice par Calligaris des droits prévus par les Conditions Générales de Vente n'implique pas la renonciation du Revendeur à exercer ultérieurement ce droit ou à appliquer d'autres dispositions des Conditions Générales de Vente.

## Article 14. MODÈLE ORGANISATIONNEL CONFORMÉMENT AU DÉCRET LÉGISLATIF 231/2001

Le fabricant a adopté un modèle d'organisation, de gestion et de contrôle conformément au décret législatif n° 231 du 8 juin 2001, ainsi que son propre code d'éthique qui définit les principes et les valeurs de l'éthique des affaires qu'il observe et exige le respect de son activité commerciale. Le client déclare avoir pris connaissance du modèle d'organisation, de gestion et de contrôle et du code de déontologie et s'engage à respecter et à se conformer aux dits principes et procédures dans l'exécution des obligations qui lui incombent au titre de ce contrat.

-----  
En application et pour l'application des articles 1341 et 1342 du code civ., le Revendeur déclare avoir lu attentivement et compris, et accepter, les clauses suivantes des Conditions Générales de Vente :

- Art. 1.1. (Champ d'application) ;
- Art. 1.2. (Modifications et ajouts) ;
- Art. 2.2. (Confirmation de la Commande) ;
- Art. 2.3. (Droit Exclusif) ;
- Art. 3.2. (Tarifs Calligaris) ;
- Art. 3.3. (Conditions de paiement et conséquences de leur non-respect) ;
- Art. 4.1. (Livraison « Transport et assurance payés jusqu'au lieu de destination » - CIP) ;
- Art. 4.2. (Conditions de livraison) ;
- Art. 4.4. (Livraison en plusieurs lots et variation des quantités) ;
- Art. 4.5. (Titre de propriété des produits) ;
- Art. 5.1. (Méthodes et délais de contestations) ;
- Art. 5.2. (Garanties des produits et limitations de responsabilité) ;
- Art. 5.3. (Retours) ;
- Art. 7. (Force majeure) ;
- Art. 8. (Revente des Produits) ;
- Art. 9. (Ventes par *Internet*) ;
- Art. 12. (Loi applicable et tribunal compétent).

## Règles générales pour les retours

Pour la législation, il est fait référence à ce qui est indiqué sur les Conditions Générales de Vente et figurant sur la grille tarifaire sous la rubrique Retours.

Dans tous les cas, certaines clauses jugées essentielles sont rappelées ci-dessous :

- Le lieu de destination des marchandises doit être : Calligaris S.p.A., Cascina Rinaldi, via Braiduzza, 6 - 33048, S. Giovanni al Natisone (UD) ;
- Le matériel doit nous être restitué exclusivement avec l'un de nos véhicules ou par coursier avec notre autorisation préalable ;
- L'état de conservation de la marchandise sera soigneusement vérifié par nos soins lors du retour de celle-ci et, en cas de dommage non imputable à nous, la valeur des éléments individuels ne sera pas reconnue ;
- Si, faute de l'emballage d'origine (ou d'un emballage adapté destiné à préserver l'intégrité de la marchandise lors du transport jusqu'à notre entrepôt), la marchandise est endommagée, nous serons contraints, contre notre gré, de déduire de vos droits les éventuels frais de réparation qui seraient nécessaires.

## COMMENT NOUS CONTACTER

Calligaris a mis en place un portail à accès réservé à nos clients pour l'enregistrement des commandes et pour retrouver tous les renseignements concernant les commandes et les livraisons, la disponibilité des produits, les données techniques etc.

Le Portail est accessible au lien URL suivant :

**<https://portal.calligaris.it/>**

Pour accéder au Portail il faut avoir vos identifiants et mots de passe corrects.  
Ceux-ci vous sont assignés et notifiés par Calligaris.

Pour nous contacter :

**+ 39 0432 748 55**

avec un code d'accès (P.I.N.) fourni par email par Calligaris S.p.A..  
ou par email : **[export.fr@calligaris.it](mailto:export.fr@calligaris.it)**



Pour l'envoi de demandes d'assistance technique,  
SAV et garanties vous pouvez :

Accéder à la section **SAV** du portail clients

Remplir le formulaire disponible au lien suivant :

**<https://analytics-eu.clickdimensions.com/cn/ajyjf/newclaim-fr>**







# INDEX | *Finitions matériaux*

## VERZEICHNIS | *Materialausführungen*

légende et informations générales	Legende und allgemeine Informationen	III
bois	Holzarten	IV - V
métal	Metall	V
céramique	Keramik	VI
finitions opaques	Matte Ausführungen	VII
matières plastiques	Kunststoffmaterialien	VIII
verres	Glas	VIII
Programme revêtements standard	Bezugsprogramm Standard	
matériaux synthétiques lavables	Waschbare synthetische Materialien	IX - X
tissus	Stoffe	XI - XIII
synderme   cuir	Regeneriertes Leder   Leder	XIII
 Programme revêtements Made To Order	Bezugsprogramm Made To Order	
catégorie « A »	Kategorie A	XIV - XV
catégorie « E »	Kategorie E	XVI
catégorie « F »	Kategorie F	XVI



The mark of  
responsible forestry

**Modello certificato Forest Stewardship Council®**  
Forest Stewardship Council® certified Model

**Richiedi i prodotti certificati FSC®**  
Ask for FSC® certified products

---

**COMPANY WITH  
MANAGEMENT SYSTEM  
CERTIFIED BY DNV  
ISO 9001 • ISO 14001**

Tous les emballages des articles Calligaris S.p.A. contiennent la "fiche produit" qui obtempère aux dispositions de la loi Italienne D.L. 206 / 2005 "CODE DE LA CONSOMMATION" et au décret du 8 Février 1997 no. 101 "Normes de procédure". Ce tarif a une fonction seulement explicative; par conséquent Calligaris S.p.A. décline toute responsabilité pour toute non-conformité des finitions des matériaux utilisés. En outre les caractéristiques et les dimensions des produits peuvent être modifiées sans préavis et ne comportent aucun engagement de la part de la Société Calligaris S.p.A.. Les marques et les signes distinctifs figurant dans ce tarif sont dûment enregistrés et propriété exclusive de Calligaris S.p.a.. Le revendeur s'engage à utiliser correctement le matériel promotionnel et publicitaire fourni par Calligaris S.p.a., sans porter en aucune manière atteinte aux marques et aux signes distinctifs qu'ils y figurent.

Sämtliche Calligaris S.p.A.-Verpackungen sind gemäß der italienischen Rechtsverordnung 206 / 2005 "Verbrauchsgesetzbuch" sowie der Ministerialverordnung Nr. 101 vom 08.02.97 "Ausführungsvorschriften", mit dem Produktblatt der jeweiligen Artikel ausgestattet.

Die vorliegenden Abbildungen haben ausschließlich Erläuterungszwecke. Die Firma Calligaris S.p.A. lehnt jede Verantwortung für die Nicht-Konformität der Ausführungen und Farben der angewendeten Materialien ab. Angegebene Eigenschaften und Maße können ohne Voravis geändert werden und sind für die Firma Calligaris S.p.A. nicht bindend. Das in der Preisliste/im Katalog aufgeführte Logo ist geschützt und somit Eigentum der Firma Calligaris S.p.a.. Der Händler ist dazu verpflichtet das Werbe- und Promomaterial sowie die Marken und das Logo der Firma Calligaris ordnungsgemäß zu verwenden, ohne diese in jeglicher Weise zu schädigen.



## TRAITEMENTS TISSUS STOFF- UND GEWEBEPFLEGE



Traitement superficiel qui retarde l'absorption des tâches à base d'eau.  
Oberflächenbehandlung, die die Aufnahme von Flecken auf Wasserbasis verzögert.

## SYMBOLES - nettoyage Wasch-Anleitungs-SYMBOL



Lavage interdit  
Nicht in Wasser waschen



Température maximale de lavage  
Maximal zu der auf dem Symbol angegebenen Temperatur waschen



Nettoyage à sec interdit  
Nicht chemisch reinigen



Nettoyage à sec  
Chemisch reinigen



Chlorage interdit  
Nicht bleichen



Chlorage autorisé  
Bleiche ist erlaubt



Séchage en tambour ménager interdit  
Nicht schleudern



Séchage en tambour rotatif admise à température réduite  
Trocknen mit Wäschetrockner bei niedriger Temperatur möglich



Repassage interdit  
Nicht bügeln



Température maximale 110° C  
Maximal mit einer Temperatur von 110° bügeln



Température maximale 150° C  
Maximal mit einer Temperatur von 150° bügeln



Repasser à l'envers. Température maximale 110° C  
Auf der Kehrseite bügeln, maximale Temperatur 110°C



Repasser à l'envers. Température maximale 150° C  
Auf der Kehrseite bügeln, maximale Temperatur 150°C

## ACRONYMES - fibres tissus ABKÜRZUNGEN - Fasern Gewebe

**CO** coton  
Baumwolle

**PL** polyester  
Polyester

**PU** polyuréthane  
Polyurethan

**PVC** chlorure de polyvinyle  
Polyvinylchlorid

# BOIS HOLZARTEN

## BOIS MASSIF

Le bois massif est obtenu directement du tronc de l'arbre par des procédés mécaniques. Les particularités esthétiques et de veinage sont caractéristiques de l'essence de bois utilisée. Le bois massif est décliné dans les tonalités typiques des différentes essences à travers un travail de vernissage (la finition).

## PLAQUÉS

Ils se réalisent en utilisant des feuilles de bois nobles, d'épaisseurs variables extraites des troncs de meilleure qualité. Ensuite celles-ci sont collées sur différents supports et déclinées dans la tonalité de teinte désirée. Elles confèrent une grande qualité aux produits et un résultat esthétique excellent.

## MASSIVHOLZ

Wird dank mechanischer Bearbeitung direkt vom Baumstamm erzeugt. Die ästhetischen Eigenschaften und die Holzmaserungen hängen von der verwendeten Holzart ab. Das Massivholz wird in den für die verschiedenen Holzarten typischen Ausführungen gebeizt.

## FURNIERUNGEN

Realisiert man mittels Massivholzfolien, welche direkt von Holzstämmen bester Qualität gewonnen werden. Diese werden danach direkt auf die verschiedenen Träger (Auflagen) geklebt und im gewünschten Farbton gebeizt.



**P02**  
HÊTRE BLANCHI  
BUCHE GEBLEICHT

**P12**  
SMOKE  
SMOKE

**P128**  
WENGÉ  
WENGE

**P132**  
GRAPHITE  
GRAPHIT

**P15L**  
NOIR OPAQUE  
SCHWARZ MATT

**P19W**  
CHÊNE NATUREL  
EICHE NATUR

**P201**  
NOYER  
NUSS

## MÉLAMINÉS - SURFACES THERMO STRUCTURÉ

Ce sont des revêtements obtenus en utilisant des couches de papiers (couleur unique ou imprimée) imprégnées et étalées sur le côté décoratif, en général avec des résines mélaminiques, qui sont appliquées sur un panneau de particules de bois (support). Ils garantissent une grande variété de solutions esthétiques, une grande stabilité et de bonnes caractéristiques de résistance à l'usure et de durabilité.

## FOLIERUNGEN - AUF BASIS THERMOHÄRTENDER HARZE STRUKTURIERTE OBERFLÄCHE

Diese vorgefertigten Verkleidungen erhält man durch die Verwendung von unifarbene oder gedruckten Papieren, welche mit Melaminharzen imprägniert und bestrichen werden und auf Holzpartikelpaneele geklebt werden. Diese garantieren eine große Vielfalt an ästhetischen Lösungen, gute Widerstandsfähigkeit und entsprechende Zeitbeständigkeit.



**P11E**  
VULCANO

**P13E**  
TERRE GLAISE  
TON

**P18W**  
BETON GRIS  
BETONGRAU

**P1CW**  
MATERA

**P1DW**  
VESUVIO

**P1EW**  
SASSI

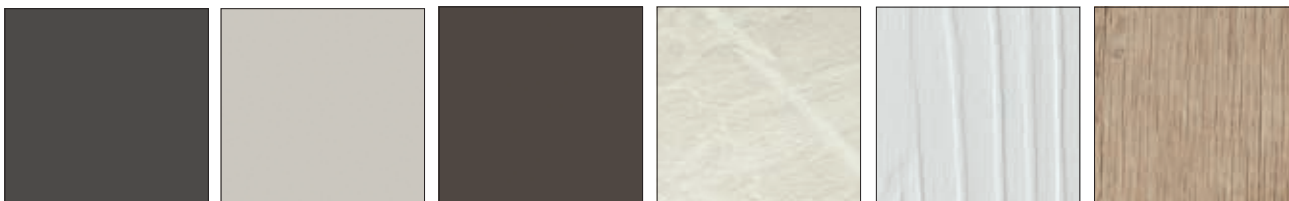

**P1KW**  
GRAPHITE  
GRAPHIT

**P1NW**  
BLANC SEL  
SALZWEISS

**P1PW**  
TERRE  
ERDBRAUN

**P1WW**  
LIMO

**P22W**  
BLANC MATERICO  
WEISS MATERICO

**P35W**  
VINTAGE  
VINTAGE



**P47W**  
CHÊNE TABAC  
TABAKEICHE

**P49W**  
CHÊNE NATUREL  
EICHE NATUR

**P50W**  
BRONZE OXYDE  
BRONZE OXID

**P84W**  
PIERRE PIASENTINA  
PIETRA PIASENTINA

# BOIS HOLZARTEN

## STRATIFIÉS

Ce sont des revêtements pré-finis obtenus en encollant « à pression » plusieurs épaisseurs (couleur unique ou imprimée) avec des résines mélaminiques. Ensuite ils sont collés sur un panneau de particules de bois (support). Ils garantissent une grande quantité de solutions esthétiques et des caractéristiques de stabilité optimales, résistance à l'usure, aux coups, à l'abrasion et à l'humidité.

## STRATIFIÉS HAUTE PRESSION (HPL)

Le laminé stratifié utilisé est un matériel autoporteur de 10mm d'épaisseur constitué de plusieurs couches de matériaux fibreux imprégnés avec des résines thermodurcissables et pressées entre elles à haute pression. La surface externe des panneaux est réalisée en stratifié décoratif à base de résines thermodurcissables.

## LAMINATE

Diese vorgefertigten Verkleidungen erhält man durch das Zusammenleimen von mehreren Schichten von fasrigem Material, welches mit duroplastischen Harzen imprägniert und mit Melaminharzen bestrichen wurde und danach auf Holzpartikelpaneele geklebt wird. Diese Art von Material garantiert eine zahlreiche Vielfalt an ästhetischen Lösungen, optimale Standhaftigkeit und Widerstandsfähigkeit gegen Stöße, Kratzer und Feuchtigkeit.

## GESCHICHTETE LAMINATE (HPL)

Schichtlaminat ist ein selbsttragendes Material mit einer Stärke von 10mm, bestehend aus mehreren mit duroplastischen Harzen behandelten Schichten unter hohem Druck gepreßt. Die Oberfläche der Platte ist in Dekorlaminat aus duroplastischen Harzen realisiert.

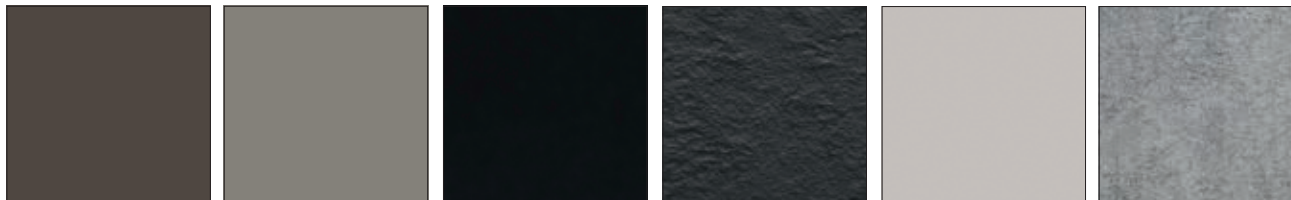

**P1FW**  
TERRE  
ERDBROWN

**P28W**  
GRIS  
GRAU

**P421**  
NOIR  
SCHWARZ

**P510**  
ARDOISE  
SCHIEFERGRAU

**P58W**  
BLANC SEL  
SALZWEISS

**P810**  
CIMENT  
ZEMENT

## MÉTAUX METALLE



**P74**  
ALUMINIUM BRILLANT  
GLÄNZENDES ALUMINIUM

**P77**  
CHROMÉ  
VERCHROMT

**P83**  
ALUMINIUM SATINÉ  
ALUMINIUM SATINIERT

**P95**  
ACIER SATINÉ  
METALL SATINIERT



**P309**  
ACIER SATINÉ MONOCOUCHE  
EINSCHICHTIG SATINIERTER STAHL

**P33L**  
LAITON TEINTÉ  
MESSING LACKIERT

**P38M**  
LAVA OPAQUE  
LAVA MATT

# CÉRAMIQUE KERAMIK

## COMPLEXE CÉRAMIQUE-VERRE

Le top céramique-verre est un produit autoporteur obtenu en unissant par un procédé spécial en autoclave, une plaque de céramique, (grés cérame), à un verre Float trempé.

La plaque en céramique à une épaisseur de 3 mm et elle est unie à un verre de 8 mm d'épaisseur (total de 11 mm). Pour la finition P2C la plaque en céramique a une épaisseur de 6mm et elle s'ajoute à un verre de 6mm d'épaisseur (total 12mm).

Le grés cérame est un matériel céramique obtenu à partir de matières premières recherchées et pures, moulées et colorées par le procédé du pétrissage, compacté à haute pression et cuisson à la température de 1200 °C.

Le plan de travail en grés cérame offre des caractéristiques exceptionnelles en termes de résistance aux griffures, aux chocs, aux taches, aux écarts de températures et aux produits chimiques. Il est facile à nettoyer et absolument hygiénique car il n'absorbe pas les liquides et ne relâche pas de substances nuisibles.

## COMPLEXE CÉRAMIQUE-BOIS

Le complexe céramique-bois est obtenu en unissant une plaque de céramique, (grés cérame) à un panneau de particules de bois à travers une technique spéciale de collage. Le grés cérame est un matériel céramique obtenu à partir de matières premières recherchées et pures, moulées et colorées par le procédé du pétrissage, compacté à haute pression et cuisson à la température de 1200 °C. Le plan de travail en grés cérame offre des caractéristiques exceptionnelles en termes de résistance aux griffures, aux chocs, aux taches, aux écarts de températures et aux produits chimiques. Il est facile à nettoyer et absolument hygiénique car il n'absorbe pas les liquides et ne relâche pas de substances nuisibles.

## KERAMIK & GLAS-KOPPELUNG

Keramik-Glas Platten sind selbsthaltende Produkte, welche dank einem speziellen im Autoklaven durchgeführten Verfahren, durch die Kopplung einer Keramikplatte (Feinsteinzeugplatte) mit einer gehärteten Floatglasplatte hergestellt werden.

Die Stärke der Keramikplatten ist 3 mm und die der Glasplatten 8 mm (für insgesamt 11 mm). Für die Ausführung P2C beträgt die Stärke der Keramikplatten jeweilig 6 mm und diejenige der Glasplatten 6 mm (für insgesamt 12 mm).

Das Feinsteinzeug ist ein keramisches Material, das dank der Verwendung einer Mischung aus Steinzeug und wertvollen Rohmaterialien erzeugt wird.

Die Materialien werden zermörsert, eingefärbt, mit Hochdruck kompaktiert und bei 1200 °C gebrannt.

Eine Feinsteinzeugarbeitsplatte verfügt über eine extrem hohe Oberflächenhärte. Sie ist stoßfest, temperaturschwankungs- und schmutzunempfindlich sowie resistent gegen Chemikalien. Des Weiteren ist sie leicht zu pflegen, da sie keine Flüssigkeit aufnimmt und keine schädlichen Substanzen freisetzt.

## KERAMIK & HOLZ-KOPPELUNG

Das laminierte Keramik-Holz Panel wird erzeugt indem man, mit einer speziellen Klebemethode, eine Keramikplatte (Feinsteinzeug) auf eine Platte aus Holz oder Holzpartikeln anbringt. Das Feinsteinzeug ist ein Keramikmaterial, das aus hochwertigen Rohmaterialien gewonnen wird. Die Materialien werden zermörsert, eingefärbt, mit Hochdruck kompaktiert und bei 1200 °C gebrannt. Eine Feinsteinzeugarbeitsplatte verfügt über eine extrem hohe Oberflächenhärte. Sie ist stoßfest, temperaturschwankungs- und schmutzunempfindlich sowie resistent gegen Chemikalien. Des Weiteren ist sie leicht zu pflegen, da sie keine Flüssigkeit aufnimmt und keine giftigen Gase ausstößt.

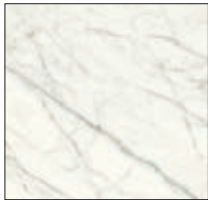

**P17C**  
MARBRE BLANC ALPI  
MARMOR ALPI WEISS

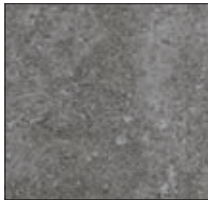

**P1C**  
CIMENT  
ZEMENT

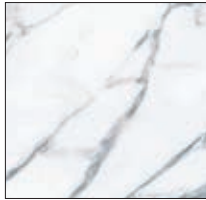

**P2C**  
MARBRE BLANC  
MARMOR WEISS

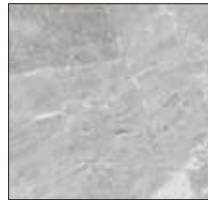

**P24C**  
ARENARIA



**P25C**  
TERRA DI POMPEI



**P321**  
PLOMB  
BLEIGRAU

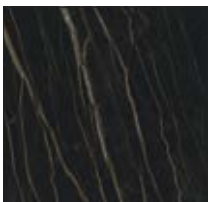

**P33C**  
NOIR DÉSIR

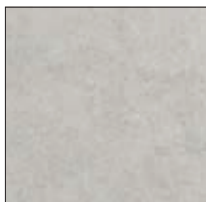

**P5C**  
BLANC SEL  
SALZWEISS

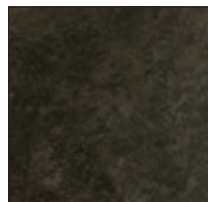

**P6C**  
OXYDE NOIR  
SCHWARZ OXID

# FINITIONS OPAQUES MATTE AUSFÜHRUNGEN



**P100**  
BLEU CIEL OPAQUE  
SKY BLUE MATT



**P15**  
NOIR OPAQUE  
SCHWARZ MATT

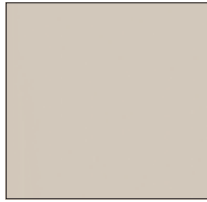

**P151**  
CHANVRE OPAQUE  
HANF MATT



**P16**  
GRIS OPAQUE  
GRAU MATT



**P176 | P900**  
GRÈGE OPAQUE  
TAUBENGRAU MATT



**P2L**  
ROSE POUDRE OPAQUE  
ALTROSA MATT



**P328**  
NOUGAT OPAQUE  
HASELNUSSBRAUN MATT

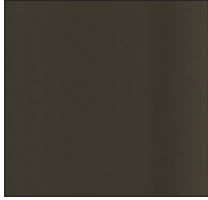

**P38M**  
LAVA OPAQUE  
LAVA MATT



**P3L**  
ROUGE OXYDE OPAQUE  
ROT OXID MATT



**P42L**  
ARDOISE OPAQUE  
SCHIEFERGRAU MATT

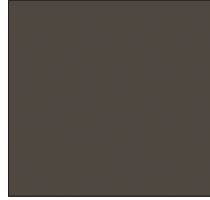

**P43L**  
COULEUR TERRE OPAQUE  
FANGO MATT



**P45L**  
PLATINE OPAQUE  
PLATINUM MATT



**P56P**  
TERRE OPAQUE  
ERDBRAUN MATT

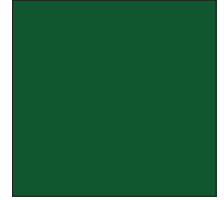

**P6L**  
VERT BOUTEILLE OPAQUE  
WALDGRÜN MATT



**P7L**  
SAFRAN OPAQUE  
SAFRAN MATT



**P8L**  
VERT THYM OPAQUE  
THYMIAN MATT



**P94**  
BLANC OPTIQUE OPAQUE  
SCHNEEWEISS MATT

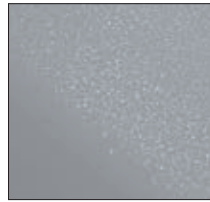

**P956**  
GRIS OPAQUE  
GRAU MATT



**P973**  
MOUTARDE OPAQUE  
SENF GELB MATT

---

## TYPE TETRAPAK TYP TETRAPAK

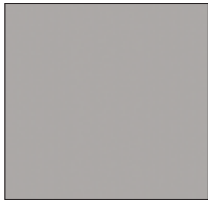

**P66P**  
SABLE  
SAND

# MATIÈRES PLASTIQUES KUNSTSTOFFMATERIALIEN

Pour garantir la longévité du produit, nettoyez les parties en plastique avec de l'eau tiède et du savon doux.

Éviter absolument l'usage d'alcool éthylique ou de détergents contenant même en petite quantité acétone trichloréthylène et ammoniaque et dissolvants en général.

Ne pas utiliser dégraissants universels.

Ne pas utiliser des produits abrasifs.

Um die Beständigkeit des Produktes zu gewährleisten, reinigen Sie die Plastikteile bitte ausschließlich mit warmem Wasser und neutraler Seife.

Kein Aceton, Trichloräthylen, Ammoniak und Alkohol verwenden, weil sie die Oberfläche angreifen. Ebenfalls abschleifende Reinigungsmittel, wie beispielsweise Pulver oder Paste und raue Tücher vermeiden.

Verwenden Sie bitte keine Universal-Reiniger und -Entfetter.

Benutzen Sie keine Schleifmittel.

	- I Manutenzione e pulizia	- F Entretien et nettoyage	- J メンテナンスとクリーニング
	- GB Maintenance and cleaning	- RUS техническое обслуживание и очистку	
	- D Wartung und Reinigung	- E Mantenimiento y limpieza	

<b>OK</b>	<b>NO</b>
- I Usare acqua e sapone neutro	- E Use un jabón suave y agua
- GB Use mild soap and water	- J 中性洗剤と水を使用
- D Verwenden Sie eine milde Seife und Wasser	
- F Utiliser un savon doux et de l'eau	
- RUS Использовать нейтральное мыло и воду	

## PLASTIQUES TRANSPARENTS DURCHSICHTIGE KUNSTSTOFFE



**P266**  
GRIS FUMÉ  
GRAU FUMÉ

**P848**  
TRANSPARENT  
DURCHSICHTIG

**P54P**  
VERT THYM  
THYMIAN

**P55P**  
SAFRAN  
SAFRAN

## VERRES GLAS

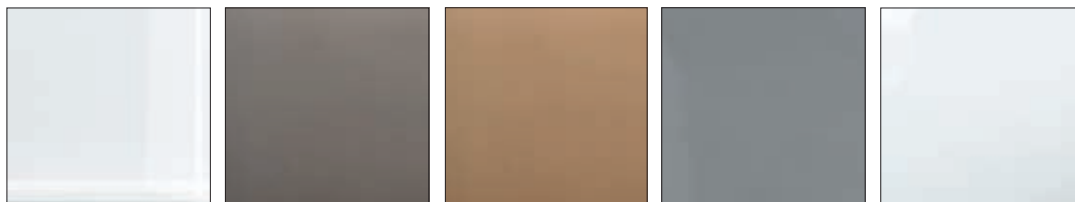

**GEW**  
EXTRACLAIR  
EXTRAKLARGLAS

**GTA**  
GRÈGE  
TAUBENGRAU

**GTB**  
BRONZE  
BRONZE

**GTG**  
GRIS FUMÉ  
GRAU FUMÉ

**GTR**  
TRANSPARENT  
KLARGLAS

## MIROIRS SPIEGEL



**GMB**  
MIROIR BRONZE  
SPIEGEL BRONZE

**GMG**  
MIROIR GRIS  
SPIEGEL GRAU

**GMR**  
MIROIR  
SPIEGEL

# MATÉRIAUX SYNTHÉTIQUES LAVABLES WASCHBARE SYNTHETISCHE MATERIALIEN

Les matériaux synthétiques lavables doivent être nettoyés périodiquement pour conserver leur aspect et prévenir la formation de saletés et d'impuretés.

Toutes les taches, les renversements ou les salissures doivent être nettoyés rapidement pour empêcher la formation de taches permanentes.

Utilisez des solutions savonneuses douces ou des produits de nettoyage spéciaux pour matériaux synthétiques lavables afin d'ôter les taches sur la surface du matériau. Utilisez uniquement un tissu blanc et humide.

Les laques, les produits de nettoyage agressifs, les détergents ou l'acétone peuvent causer des dégâts immédiats et contribuer à la détérioration du produit. L'utilisation de tels produits de nettoyage est au risque du propriétaire.

Les teintures de certains vêtements et accessoires (telles que celles utilisés pour les jeans) peuvent déteindre sur des surfaces plus claires. Ce phénomène s'accroît avec l'humidité et la température, et est irréversible.

Calligaris S.p.A. n'assume aucune garantie ni responsabilité, ni pour la migration de ces teintures ni pour l'encrassement permanent causé par ces vêtements/substances.

Waschbare synthetische Materialien sollten in regelmäßigen Abständen gereinigt werden, um das Aussehen zu erhalten und ein Ansammeln von Schmutz und Verunreinigungen zu vermeiden. Je nach Nutzungshäufigkeit und Beanspruchung ist eine häufigere Reinigung notwendig.

Flecken, Schmutz und jegliche Substanzen, die auf das Material gelangen, sollten unverzüglich entfernt werden, um eine permanente Verschmutzung zu vermeiden.

Verwenden Sie mildes Seifenwasser oder speziell für waschbare synthetische Materialien empfohlene Produkte zur Reinigung und Entfernung von Flecken auf der Oberfläche. Benutzen Sie zur Reinigung lediglich ein weißes, feuchtes Tuch.

Lacke, aggressive oder chemische Reinigungs- und Waschmittel oder Aceton verursachen sofortigen Schaden und tragen zu einer Materialermüdung bei. Der Gebrauch solcher Mittel erfolgt auf eigene Verantwortung des Benutzers.

Die Farbstoffe bestimmter Textilien und Accessoires (z.B. Jeans) können auf hellere Oberflächen abfärben. Dieser Effekt nimmt mit steigender Feuchtigkeit und Temperatur zu und ist irreversibel.

Calligaris S.p.A. haftet weder für das Abfärben durch externe Stoffe oder verunreinigende Substanzen, noch für eine eventuell dadurch entstehende permanente Verschmutzung/Verfärbung.

**CARBON LOOK - SONOR** | 84% PVC - 11% PL - 5% PU gr/m<sup>2</sup> 640 | Martindale 50.000 cicli/rubs - EN ISO 12947-2

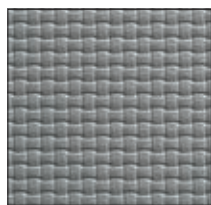
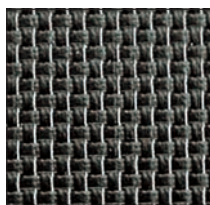

**481**  
**CARBON LOOK**  
GRIS ANTHRACITE  
ANTHRAZITGRAU

**480**  
**SONOR**  
ALUMINIUM  
ALUMINIUM

**NET** | 77% PVC - 23% PL gr/m<sup>2</sup> 560 | Martindale >100.000 cicli/rubs - EN ISO 12947-2

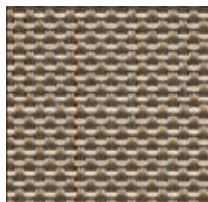
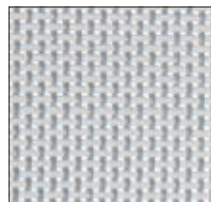
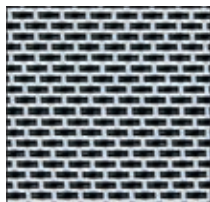

**450**  
**STEEL**  
STEEL

**460**  
**GRIS**  
GRAU

**AJ2**  
**SABLE**  
SAND



# MATÉRIAUX SYNTHÉTIQUES LAVABLES WASCHBARE SYNTHETISCHE MATERIALIEN

**BEDFORD** | 50% PU - 50% PL gr/m<sup>2</sup> 800 | Martindale 35.000 cicli/rubs - EN ISO 12947-2



**S7K**  
GRÈGE  
TAUBENGRAU

**S7M**  
NOIR  
SCHWARZ

**SLY**  
BLANC SEL  
SALZWEISS

**SLZ**  
COULEUR TERRE  
FANGO

**EKOS** | 75% PVC - 22 PL% - 3% PU gr/m<sup>2</sup> 680 | Martindale >50.000 cicli/rubs - EN ISO 5470-2 Met.1

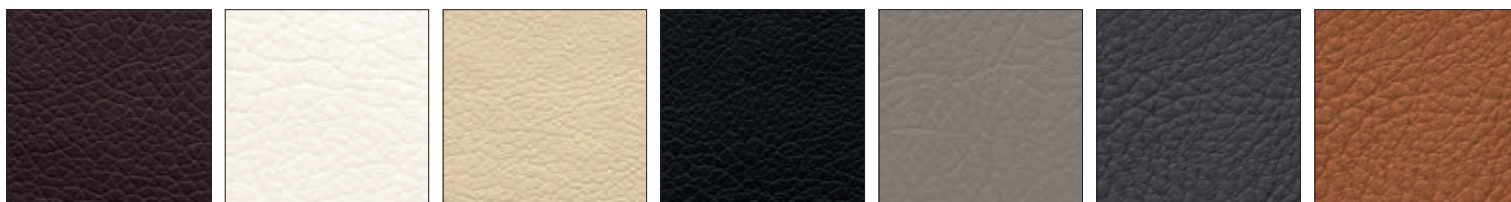

**G8J**  
MOKA  
KAFFEE

**G8K**  
BLANC  
WEISS

**G8L**  
NOISETTE  
HASELNUSS

**G8N**  
NOIR  
SCHWARZ

**G8Q**  
GRÈGE  
TAUBENGRAU

**G8R**  
GRIS  
GRAU

**G8S**  
COGNAC  
COGNAC

**VINTAGE** | 80% PVC - 18% PL - 2% PU gr/m<sup>2</sup> 600 | Martindale 50.000 cicli/rubs - EN ISO 5470-2 Met.1

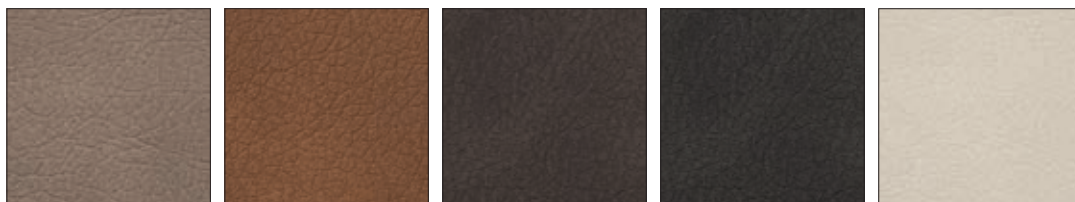

**S0A**  
DÉSERT  
WÜSTE

**S0B**  
TABAC  
TABAKBRAUN

**S0C**  
ÉBÈNE  
EBENHOLZFARBIG

**S0W**  
GRIS CENDRE  
ASCHE

**S0X**  
CHANVRE  
HANF



# TISSUS STOFFE

**BERNA** | 100% PL gr/m<sup>2</sup> 350 | Martindale >100.000 cicli/rubs - EN ISO 12947-2

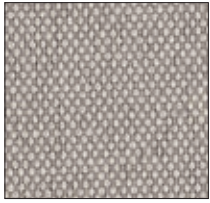

**1SA3**  
SABLE  
SAND



**1SA6**  
GRÈGE  
TAUBENGRAU



**1SB2**  
GRIS FONCÉ  
RAUCHFARBEN

**CROS** | 100% PL gr/m<sup>2</sup> 390 | Martindale >100.000 cicli/rubs - EN ISO 12947-2

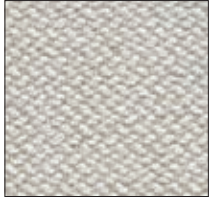

**SKZ**  
SABLE  
SAND

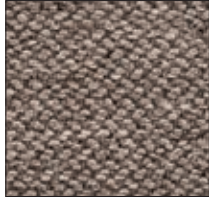

**SLA**  
GRÈGE  
TAUBENGRAU



**SLB**  
NOIR  
SCHWARZ

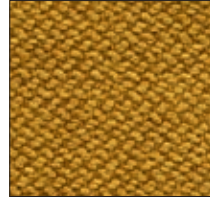

**SLC**  
CITRON  
ZITRONENGELB

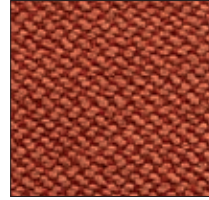

**SLD**  
SAFRAN  
SAFRAN



**SLE**  
ROSE  
ROSA

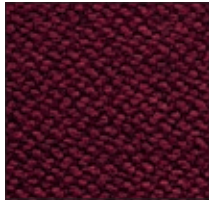

**SLF**  
BORDEAUX  
BORDEAUX

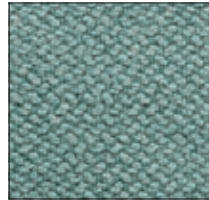

**SLG**  
VERT THYM  
THYMIAN

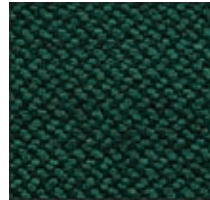

**SLH**  
VERT BOUTEILLE  
WALDGRÜN



**SYQ**  
BLEU  
BLAU

**ENIL** | 100% PL gr/m<sup>2</sup> 436 | Martindale 80.000 cicli/rubs - EN ISO 12947-2



**SYS**  
IVOIRE  
ELFENBEIN



**SYT**  
SABLE  
SAND



**SYU**  
GRÈGE  
TAUBENGRAU



**SYV**  
GRIS ANTHRACITE  
ANTHRAZITGRAU



**SYW**  
VERT BOUTEILLE  
WALDGRÜN



**SYX**  
OCÉAN  
OZEAN

# TISSUS STOFFE

**MAT** | 100% PL gr/m<sup>2</sup> 457 | Martindale 60.000 cicli/rubs - EN ISO 12947-2



**SLJ**  
SABLE  
SAND



**SLK**  
COULEUR CAMEL  
KAMEL



**SLL**  
CITRON  
ZITRONENGELB



**SLM**  
SAFRAN  
SAFRAN



**SLN**  
ROSE  
ROSA



**SLP**  
VERT BOUTEILLE  
WALDGRÜN



**SLQ**  
GRIS  
GRAU

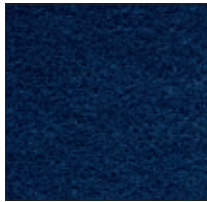

**SYP**  
BLEU  
BLAU

**OCEANIC** | 100% PL recyclé post-consommation (50% de fil SEAQUAL® inclus)  
100% Post-Consumer recycler PL-Stoff (davon 50% SEAQUAL®-Garn)  
gr/m<sup>2</sup> 497 Martindale >100.000 cicli/rubs - EN ISO 12947-2

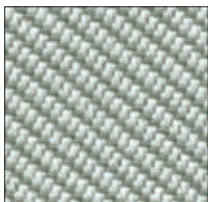

**SUS**  
SABLE  
SAND

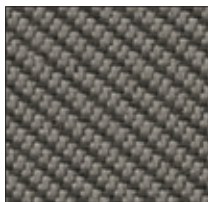

**SUT**  
GRÈGE  
TAUBENGRAU

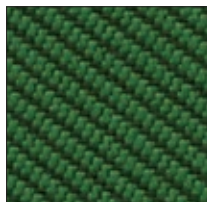

**SUU**  
VERT  
GRÜN

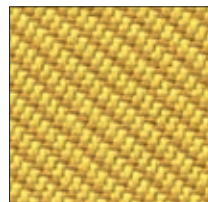

**SUV**  
CITRON  
ZITRONENGELB



**SUW**  
ROSE  
ROSA

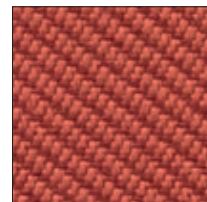

**SUX**  
SAFRAN  
SAFRAN



**SYR**  
BLEU  
BLAU

**RAIN** | 100% PL gr/m<sup>2</sup> 490 | Martindale >100.000 cicli/rubs - EN ISO 12947-2



**T2P**  
SABLE  
SAND

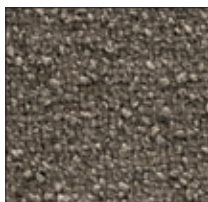

**T2Q**  
GRÈGE  
TAUBENGRAU

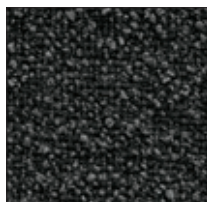

**T2R**  
GRIS ANTHRACITE  
ANTHRAZITGRAU

# TISSUS STOFFE

VENICE | 100% PL gr/m<sup>2</sup> 430 | Martindale >100.000 cicli/rubs - EN ISO 12947-2



**S0F**  
SABLE  
SAND

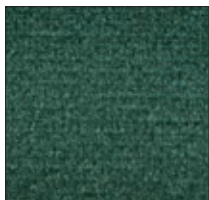

**S0H**  
VERT BOUTEILLE  
WALDGRÜN



**S0J**  
OCÉAN  
OZEAN

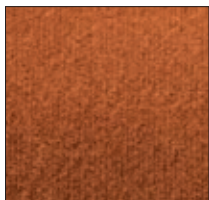

**S0K**  
ROUGE BRIQUE  
ZIEGELROT



**S0L**  
GRIS CENDRE  
ASCHE

## SYNDERME | CUIR REGENERIERTES LEDER | LEDER

### SYNDERME

Le Synderme de cuir est un aggloméré obtenu à partir d'un mélange de déchets de peaux (minimum 60%) et autres matériaux naturels et achevé avec les mêmes modalités utilisées que pour le cuir.

### REGENERIERTES LEDER

Das so genannte regenerierte Leder ist ein Agglomerat welches man durch eine Mischung von mindestens 60% Lederstücken und anderen natürlichen Rohmaterialien erhält. Nach der Gerbung wird die Oberfläche mit einer deckenden Farbe behandelt.

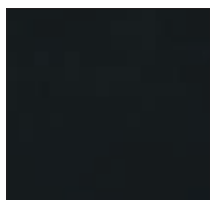

**315**  
NOIR  
SCHWARZ

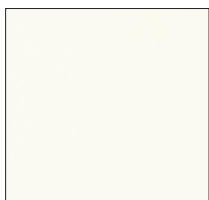

**474**  
BLANC OPTIQUE  
SCHNEEWEISS

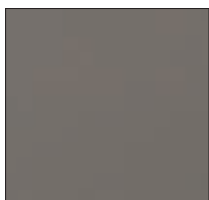

**D03**  
GRÈGE  
TAUBENGRAU

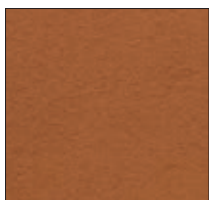

**R04**  
COGNAC  
COGNAC

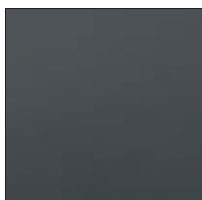

**R16**  
GRIS  
GRAU

### CUIR

Le cuir souple utilisé par Calligaris est obtenu à partir de la partie la plus noble des peaux (la fleur) de bovin européen découpée en épaisseurs variables selon les exigences et soumise au tannage. La finition externe est obtenue avec des pigments à base d'eau.

### LEDER

Das benutzte Leder wird dank dem Einsatz vom qualitativmäßig besten Teil der Tierhaut erzeugt. Das eingesetzte Material stammt von europäischen Rindern und wird je nach Bedarf und Einsatzziel, in verschiedenen Stärken geschnitten und danach gegerbt. Die Oberfläche ist mit Farben auf Wasserbasis behandelt.

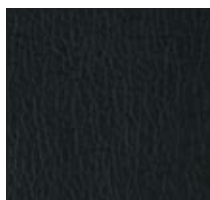

**683**  
NOIR  
SCHWARZ

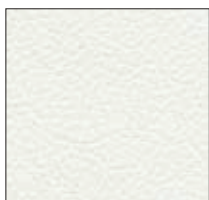

**705**  
BLANC OPTIQUE  
SCHNEEWEISS

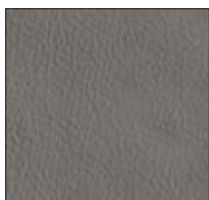

**D04**  
GRÈGE  
TAUBENGRAU

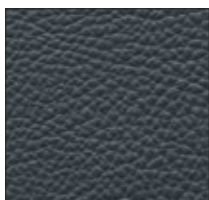

**L16**  
GRIS  
GRAU





**BERNA** | 100% PL gr/m<sup>2</sup> 350 | Martindale >100.000 cicli/rubs - EN ISO 12947-2 

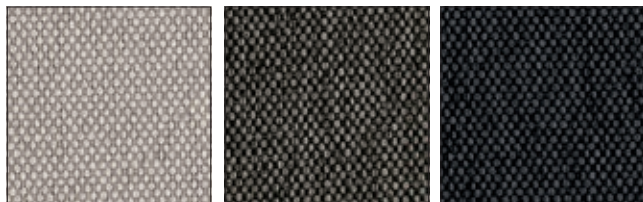

**1SA3**  
SABLE  
SAND

**1SA6**  
GRÈGE  
TAUBENGRAU

**1SB2**  
GRIS FONCÉ  
RAUCHFARBEN

**CROS** | 100% PL gr/m<sup>2</sup> 390 | Martindale >100.000 cicli/rubs - EN ISO 12947-2 



**SKZ**  
SABLE  
SAND

**SLA**  
GRÈGE  
TAUBENGRAU

**SLB**  
NOIR  
SCHWARZ

**SLC**  
CITRON  
ZITRONENGELB

**SLD**  
SAFRAN  
SAFRAN

**SLE**  
ROSE  
ROSA

**SLF**  
BORDEAUX  
BORDEAUX

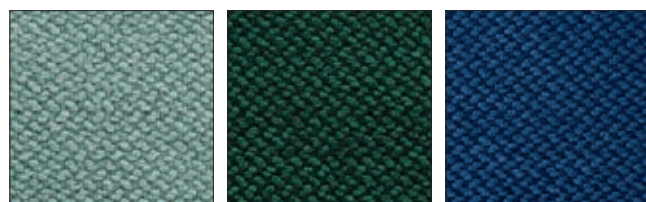

**SLG**  
VERT THYM  
THYMIAN

**SLH**  
VERT BOUTEILLE  
WALDGRÜN

**SYQ**  
BLEU  
BLAU

**EKOS** | 75% PVC - 22 PL% - 3% PU gr/m<sup>2</sup> 680 | Martindale >100.000 cicli/rubs - EN ISO 5470-2 Met.1 

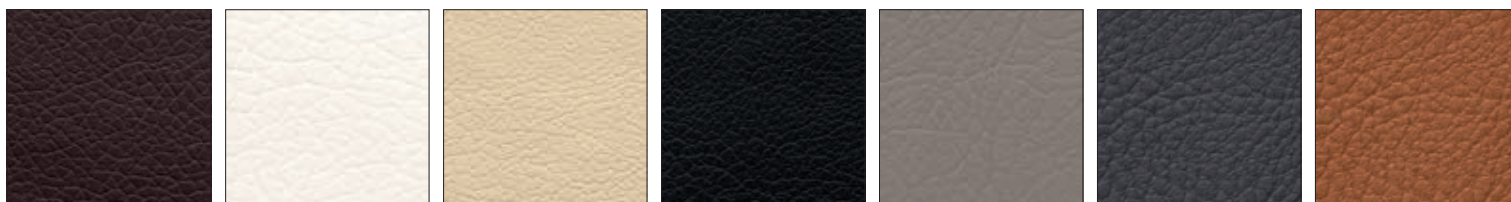

**G8J**  
MOKA  
KAFFEE

**G8K**  
BLANC  
WEISS

**G8L**  
NOISETTE  
HASELNUSS

**G8N**  
NOIR  
SCHWARZ

**G8Q**  
GRÈGE  
TAUBENGRAU

**G8R**  
GRIS  
GRAU

**G8S**  
COGNAC  
COGNAC

**ENIL** | 100% PL gr/m<sup>2</sup> 436 | Martindale 80.000 cicli/rubs - EN ISO 12947-2

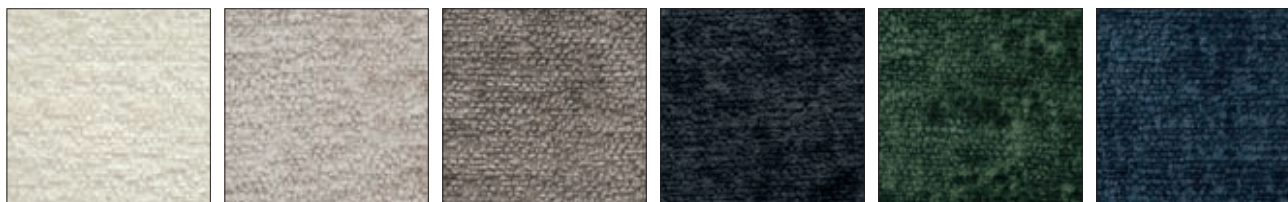

**SYS**  
IVOIRE  
ELFENBEIN

**SYT**  
SABLE  
SAND

**SYU**  
GRÈGE  
TAUBENGRAU

**SYV**  
GRIS ANTHRACITE  
ANTHRACITGRAU

**SYW**  
VERT BOUTEILLE  
WALDGRÜN

**SYX**  
OCÉAN  
OZEAN



**MAT** | 100% PL gr/m<sup>2</sup> 457 | Martindale 60.000 cicli/rubs - EN ISO 12947-2



**SLJ**  
SABLE  
SAND

**SLK**  
COULEUR CAMEL  
KAMEL

**SLL**  
CITRON  
ZITRONENGELB

**SLM**  
SAFRAN  
SAFRAN

**SLN**  
ROSE  
ROSA

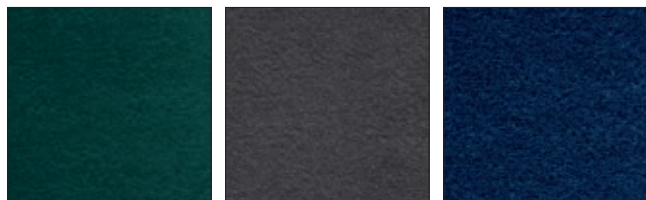

**SLP**  
VERT BOUTEILLE  
WALDGRÜN

**SLQ**  
GRIS  
GRAU

**SYP**  
BLEU  
BLAU

**RAIN** | 100% PL gr/m<sup>2</sup> 490 | Martindale >100.000 cicli/rubs - EN ISO 12947-2



**T2P**  
SABLE  
SAND

**T2Q**  
GRÈGE  
TAUBENGRAU

**T2R**  
GRIS ANTHRACITE  
ANTHRAZITGRAU

**VENICE** | 100% PL gr/m<sup>2</sup> 430 | Martindale >100.000 cicli/rubs - EN ISO 12947-2

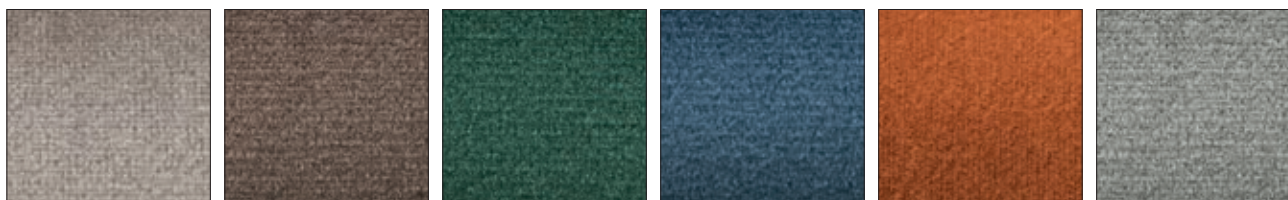

**S0F**  
SABLE  
SAND

**S0G**  
TERRE  
ERDBRAUN

**S0H**  
VERT BOUTEILLE  
WALDGRÜN

**S0J**  
OCÉAN  
OZEAN

**S0K**  
ROUGE BRIQUE  
ZIEGELROT

**S0L**  
GRIS CENDRE  
ASCHE

**VINTAGE** | 80% PVC - 18% PL - 2% PU gr/m<sup>2</sup> 600 | Martindale 50.000 cicli/rubs - EN ISO 5470-2 Met.1

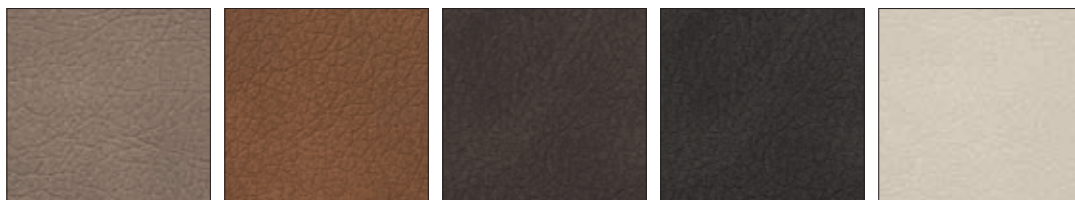

**S0A**  
DÉSERT  
WÜSTE

**S0B**  
TABAC  
TABAKBRAUN

**S0C**  
ÉBÈNE  
EBENHÖLZFARBIG

**S0W**  
GRIS CENDRE  
ASCHE

**S0X**  
CHANVRE  
HANF



## PROGRAMME MADE TO ORDER - CATEGORIE « E » BEZUGSPROGRAMM MADE TO ORDER - KATEGORIE E

### OCEANIC

100% PL recyclé post-consommation (50% de fil SEAQUAL® inclus)  
100% Post-Consumer recycler PL-Stoff (davon 50% SEAQUAL®-Garn)  
gr/m<sup>2</sup> 497 Martindale >100.000 cicli/rubs - EN ISO 12947-2

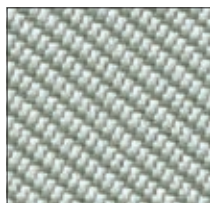

**SUS**  
SABLE  
SAND

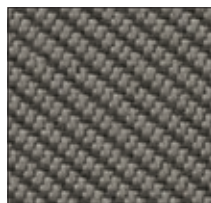

**SUT**  
GRÈGE  
TAUBENGRAU

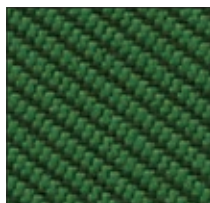

**SUU**  
VERT  
GRÜN

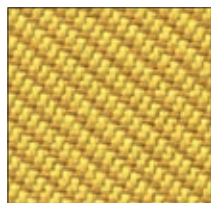

**SUV**  
CITRON  
ZITRONENGELB



**SUW**  
ROSE  
ROSA

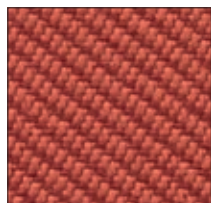

**SUX**  
SAFRAN  
SAFRAN

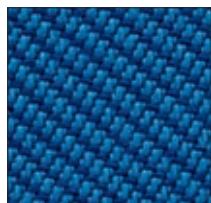

**SYR**  
BLEU  
BLAU

**ATTENTION :** revêtement disponible uniquement pour canapé REEF CB3441-2P MTO.

**ACHTUNG:** Bezug nur für REEF Sofa CB3441-2P MTO erhältlich.



## PROGRAMME MADE TO ORDER - CATEGORIE « F » BEZUGSPROGRAMM MADE TO ORDER - KATEGORIE F

### CUIR

Le cuir souple utilisé par Calligaris est obtenu à partir de la partie la plus noble des peaux (la fleur) de bovin européen découpée en épaisseurs variables selon les exigences et soumise au tannage. La finition externe est obtenue avec des pigments à base d'eau.

### LEDER

Das benutzte Leder wird dank dem Einsatz vom qualitätsmäßig besten Teil der Tierhaut erzeugt. Das eingesetzte Material stammt von europäischen Rindern und wird je nach Bedarf und Einsatzziel, in verschiedenen Stärken geschnitten und danach gegerbt. Die Oberfläche ist mit Farben auf Wasserbasis behandelt.

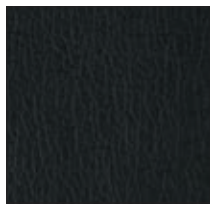

**683**  
NOIR  
SCHWARZ

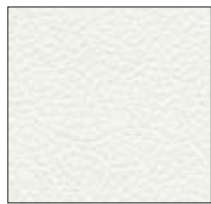

**705**  
BLANC OPTIQUE  
SCHNEEWEISS

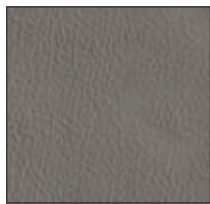

**D04**  
GRÈGE  
TAUBENGRAU

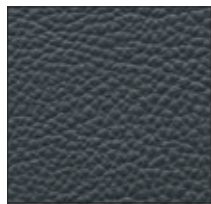

**L16**  
GRIS  
GRAU



# INDEX | *Finitions matériaux*

## VERZEICHNIS | *Materialausführungen*

légende et informations générales	Legende und allgemeine Informationen	XIX
bois	Holzarten	XX
métal   aluminium	Metall   Aluminium	XX
céramique	Keramik	XXI
matières plastiques	Kunststoffmaterialien	XXI
tissus	Stoffe	XXII
matériaux synthétiques lavables	Waschbare synthetische Materialien	XXIV

Tous les emballages des articles Calligaris S.p.A. contiennent la "fiche produit" qui obtempère aux dispositions de la loi Italienne D.L. 206 / 2005 "CODE DE LA CONSOMMATION" et au décret du 8 Février 1997 no. 101 "Normes de procédure".

Ce tarif a une fonction seulement explicative; par conséquent Calligaris S.p.A. décline toute responsabilité pour toute non-conformité des finitions des matériaux utilisés. En outre les caractéristiques et les dimensions des produits peuvent être modifiées sans préavis et ne comportent aucun engagement de la part de la Société Calligaris S.p.A..

Les marques et les signes distinctifs figurant dans ce tarif sont dûment enregistrés et propriété exclusive de Calligaris S.p.a..

Le revendeur s'engage à utiliser correctement le matériel promotionnel et publicitaire fourni par Calligaris S.p.a., sans porter en aucune manière atteinte aux marques et aux signes distinctifs qu'ils y figurent.

Sämtliche Calligaris S.p.A.-Verpackungen sind gemäß der italienischen Rechtsverordnung 206/2005 "Verbrauchsgesetzbuch" sowie der Ministerialverordnung Nr. 101 vom 08.02.97 "Ausführungsvorschriften", mit dem Produktblatt der jeweiligen Artikel ausgestattet.

Die vorliegenden Abbildungen haben ausschließlich Erläuterungszwecke. Die Firma Calligaris S.p.A. lehnt jede Verantwortung für die Nicht-Konformität der Ausführungen und Farben der angewendeten Materialien ab. Angegebene Eigenschaften und Maße können ohne Voravis geändert werden und sind für die Firma Calligaris S.p.A. nicht bindend.

Das in der Preisliste/im Katalog aufgeführte Logo ist geschützt und somit Eigentum der Firma Calligaris S.p.a..

Der Händler ist dazu verpflichtet das Werbe- und Promomaterial sowie die Marken und das Logo der Firma Calligaris ordnungsgemäß zu verwenden, ohne diese in jeglicher Weise zu schädigen.



**MODELLO CERTIFICATO FOREST STEWARDSHIP COUNCIL®**

Forest Stewardship Council® certified Model

**RICHIEDI I PRODOTTI CERTIFICATI FSC-COC**

Ask for FSC® certified products



# LÉGENDE ET INFORMATIONS GÉNÉRALES LEGENDE UND ALLGEMEINE INFORMATIONEN

## SYMBOLES - matériaux SYMBOLE - Materialien



### ANTI-EAU ET TACHES

Matériau adapté pour usage externe avec un traitement qui empêche la pénétration des taches à base d'eau.

#### WASSER- UND SCHMUTZABWEISEND

Material zur Outdoor Anwendung mit einer Behandlung, die das Eindringen von Flecken auf Wasserbasis verhindert.



### RÉSISTANT À L'EAU ET AUX TACHES

Matériau adapté pour usage externe avec un traitement qui retarde l'absorption des taches à base d'eau.

#### WASSER- UND FLECKENRESISTENT

Material zur Outdoor Anwendung mit einer Behandlung, die die Aufnahme von Flecken auf Wasserbasis verzögert.



### RÉSISTANT AU SOLEIL ET AUX UV

Matériau adapté pour usage externe résistant aux effets de la décoloration et de la dégradation de la couleur.

#### SONNEN- UND UV-BESTÄNDIG

Für den Außenbereich geeignetes Material, Verblassungs- und Farbverbleichungsbeständig.



### RÉSISTANT À LA MOISSISURE

Matériau adapté pour usage externe résistant aux champignons et aux moisissures.

#### SCHIMMEL- UND MEHLTAURESISTENT

Für den Außenbereich geeignetes Material, resistent gegen Schimmel und Mehltau.



### ENTRETIEN FACILE

Matériau adapté pour usage externe et facilement lavable avec de l'eau et des détergents ménagers non agressifs courants.

#### EINFACHE PFLEGE

Für den Außenbereich geeignetes Material, problemlos mit Wasser und nicht aggressiven Haushaltsreinigern abwaschbar.

## SYMBOLES - nettoyage Wasch-Anleitungs-SYMBOL



### Lavage interdit

Nicht in Wasser waschen



### Température maximale de lavage

Maximal zu der auf dem Symbol angegebenen Temperatur waschen



### Nettoyage à sec interdit

Nicht chemisch reinigen



### Chlorage autorisé

Bleiche ist erlaubt



### Chlorage interdit

Nicht bleichen



### Repassage interdit

Nicht bügeln



### Température maximale 110° C

Maximal mit einer Temperatur von 110° bügeln



### Séchage en tambour ménager interdit

Nicht schleudern

## ACRONYMES - fibres tissus ABKÜRZUNGEN - Fasern Gewebe

<b>PL</b>	polyester Polyester
<b>PP</b>	polypropylène Polypropylen
<b>PVC</b>	chlorure de polyvinyle Polyvinylchlorid

# BOIS HOLZARTEN

## BOIS MASSIF

Le bois massif utilisé pour l'extérieur est obtenu en sélectionnant les meilleurs troncs de frêne de nos forêts gérées durablement et certifiées FSC. Le bois est traité avec des traitements spéciaux pour le rendre résistant à l'environnement extérieur.

## MASSIVHOLZ

Massivholz für den Außenbereich wird durch Auswahl der besten Eschenstämme aus unseren nachhaltig bewirtschafteten FSC-zertifizierten Wäldern gewonnen. Das Holz wird mit speziellen Lackierungen behandelt, um es der Anwendung im Außenbereich anzupassen.



**P19W**  
CHÊNE NATUREL  
EICHE NATUR

## STRATIFIÉS HAUTE PRESSION (HPL)

Le HPL (High Pressure Laminate) est un matériau autoportant, avec un bord noir de 10 mm d'épaisseur. Il résiste à l'abrasion, aux chocs, aux rayures et aux solvants courants et résiste à une utilisation en extérieur. Il est antibactérien et donc adapté au contact alimentaire, ainsi que facile à nettoyer avec des simples détergents ménagers.

## GESCHICHTETE LAMINATE (HPL)

L'HPL (Hochdrucklaminat) ist ein selbsttragendes Material mit einer 10 mm starken, schwarzen Kante. Für den Außenbereich geeignet, ist es scheuer-, stoß-, kratzfest und beständig gegen handelsübliche Lösungsmittel. Zusätzlich ist es bakterienabweisend und kann leicht mit herkömmlichen Haushaltswaschmitteln gereinigt werden, daher ist es für den Kontakt mit Lebensmitteln geeignet.

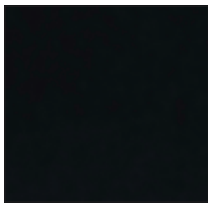

**P421**  
NOIR  
SCHWARZ

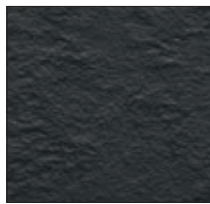

**P510**  
ARDOISE  
SCHIEFERGRAU

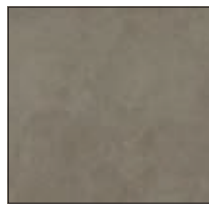

**P98W**  
CIMENT GRIS  
ZEMENT GRAU



**P9AW**  
BLANC  
WEISS



**P9BW**  
NOIR  
SCHWARZ

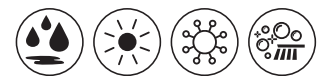

# MÉTAL | ALUMINIUM METALL | ALUMINIUM

## MÉTAL

L'acier est un matériau avec de bonnes propriétés de résistance et de maniabilité. Les traitements de cathodisation spéciaux et la peinture en poudre ou liquide, testés pour minimiser l'effet des intempéries, le rendent adapté à une utilisation en extérieur.

## ALUMINIUM

L'aluminium est un matériau léger avec de bonnes propriétés mécaniques. Les traitements spéciaux et la laque en poudre ou liquide le rendent adapté pour une utilisation en extérieur.

## METALL

Metall ist ein stark widerstandsfähiges Material von guter Verarbeitbarkeit. Spezielle Kataphorese- und Pulver- oder Flüssigbeschichtungsbehandlungen, die entwickelt wurden, um die Auswirkung von äußeren Einflüssen zu minimieren, machen es für den Außenbereich geeignet.

## ALUMINIUM

Aluminium ist ein leichtes Material mit erprobten mechanischen Eigenschaften. Spezielle Kataphorese- und Pulver- oder Flüssigbeschichtungsbehandlungen machen es für den Außenbereich geeignet.

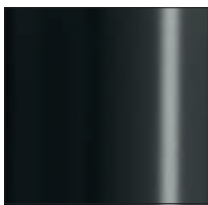

**P15**  
NOIR OPAQUE  
SCHWARZ MATT

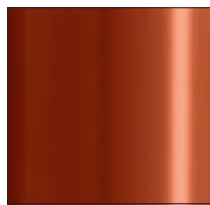

**P7L**  
SAFRAN OPAQUE  
SAFRAN MATT

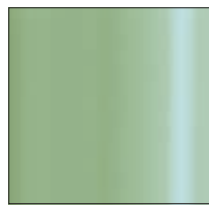

**P8L**  
VERT THYM OPAQUE  
THYMIAN MATT

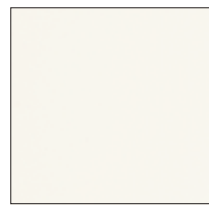

**P94**  
BLANC OPTIQUE OPAQUE  
SCHNEEWEISS MATT

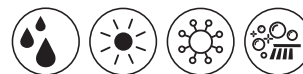

## CÉRAMIQUE KERAMIK

Matériau autoportant de 12 mm d'épaisseur réalisé avec la technologie IN-SIDE. La caractéristique principale est la continuité matérielle et esthétique entre le bord et la surface. Résiste aux chocs, aux taches et aux rayures. La polyvalence de la céramique garantit que les surfaces conservent leurs spécifications même en cas d'exposition à la chaleur, au gel et aux rayons UV. C'est un produit totalement naturel, compatible avec le contact alimentaires et ne permet pas l'apparition de moisissures.

12 mm starkes selbsttragendes Material mit IN-SIDE-Technologie gefertigt. Das Hauptmerkmal dieser Platten ist die materielle und ästhetische Kontinuität zwischen der Kante und der oberen Fläche. Sie sind stoß-, schmutz- und kratzfest. Die Vielseitigkeit von Keramik stellt sicher, dass die Plattenoberflächen auch bei Hitze, Frost und UV-Strahlen ihre Eigenschaften unverändert beibehalten. Es ist ein völlig natürliches Produkt, das sich gut mit Nahrungsmitteln verträgt und das keinerlei Schimmelbildung zulässt.



**P20C**  
ARDOISE BLANCHE  
SCHIEFER WEISS

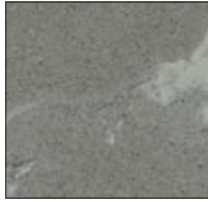

**P21C**  
PIASENTINA GRISE  
PIASENTINA GRAU

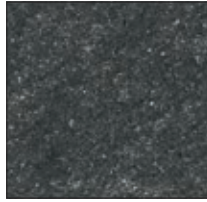

**P22C**  
CARDOSO NOIR  
CARDOSO SCHWARZ

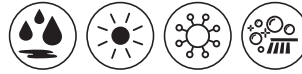

## MATIÈRES PLASTIQUES KUNSTSTOFFMATERIALIEN

Le polypropylène (PP) est un polymère thermoplastique caractérisé par une bonne résistance à la traction, une bonne résistance thermique et à l'abrasion. Sa formulation lui permet de réduire les effets négatifs de l'action combinée d'agents extérieurs tels que l'eau, la lumière, etc. Matériau adapté pour usage outdoor.

Polypropylen ist ein thermoplastisches Polymer, das sich durch eine gute Bruch-, Wärme- und Scheuerfestigkeit auszeichnet. Dessen chemische Formulierung ermöglicht diesem Material, die negativen Auswirkungen einer Kombination von äußeren Einflüssen wie Wasser, Licht usw. zu minimieren und machen es somit für den Außenbereich geeignet.



**P15**  
NOIR OPAQUE  
SCHWARZ MATT

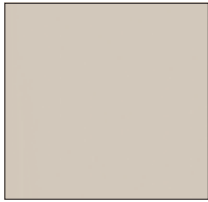

**P151**  
CHANVRE OPAQUE  
HANF MATT



**P56P**  
TERRE OPAQUE  
ERDBRAUN MATT

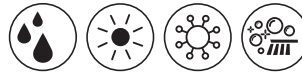

**P8L**  
VERT THYM OPAQUE  
THYMIAN MATT



**P900**  
GRÈGE OPAQUE  
TAUBENGRAU MATT

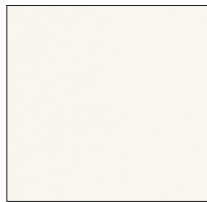

**P94**  
BLANC OPTIQUE OPAQUE  
SCHNEEWEISS MATT

## TYPE TETRAPAK TYP TETRAPAK



**P66P**  
SABLE  
SAND

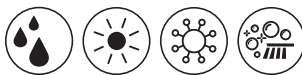



## Tissus Sunbrella®

Tissus hydrofuges et résistants aux taches en fil acrylique teint dans la masse.

Ils résistent aux effets de la décoloration et de la dégradation de la lumière du soleil et des rayons UV. Ils sont conçus pour résister aux champignons et aux moisissures et peuvent être lavés facilement et en toute sécurité en utilisant même de l'eau de javel. Matériau adapté pour usage externe.

## Sunbrella® Stoffe

SUNBRELLA Wasser- und schmutzabweisender Stoff aus massengefärbtem Acrylgarn. Beständig gegen, durch Sonnenlicht und UV-Strahlen verursachte Verblassungs- und Verfallprozesse. Widerstandsfähig gegen Schimmel- und Pilzbildungen, kann es auch mit Bleichmittel problemlos gewaschen werden. Für den Außenbereich geeignet.



### RÉSISTANT AU SOLEIL ET AUX UV

Les procédés de teinture traditionnels ne laissent que la couleur à la surface de la fibre, de sorte qu'ils se fanent facilement. Les fibres Sunbrella® sont saturées jusqu'au centre avec des pigments stables aux UV, rendant les tissus résistants aux effets de la décoloration et de la dégradation de la lumière du soleil. Matériau adapté pour usage externe.

### SONNEN- UND UV-BESTÄNDIG

Bei herkömmlichen Färbverfahren bleiben die Farben nur auf der Faseroberfläche, sodass sie leicht verblasen. Sunbrella®-Fasern sind bis zum Kern mit UV-stabilen Pigmenten gesättigt, wodurch die Stoffe widerstandsfähig gegen Verblässung und Verfall durch Sonnenlichteinfluss sind. Für den Außenbereich geeignet.



### RÉSISTANT À LA MOISSURE

Les tissus Sunbrella® sont conçus pour résister aux champignons et aux moisissures. Si des champignons et des moisissures se produisent en raison d'une exposition à la saleté, tous les tissus peuvent être lavés facilement et en toute sécurité, même avec de l'eau de Javel. Matériau adapté pour usage externe.

### SCHIMMEL- UND MEHLTAURESISTENT

Sunbrella®-Stoffe halten Schimmel- und Pilzen Bildungen stand. Sollte sich schmutzbedingte Schimmel und Pilze bilden, können diese Stoffe problemlos auch mit Bleichmittel gewaschen werden. Für den Außenbereich geeignet.



### ENTRETIEN FACILE

Matériau adapté pour usage externe et facilement lavable avec uniquement de l'eau et des détergents ménagers courants. En raison de la particularité du fil, ces tissus peuvent être nettoyés en utilisant également de l'eau de javel.

### EASY CARE

Für den Außenbereich geeignetes, praktisch mit Wasser und herkömmlichen Haushaltswaschmitteln abwaschbares Material. Dank den Eigenschaften des angewendeten Garns, können diese Stoffe auch mit Bleichmittel gewaschen werden.



### ANTI-EAU ET TACHES

Les tissus Sunbrella® sont fabriqués en combinant les plus hauts niveaux de conception et de performance tout en empêchant la pénétration des taches à base d'eau. Matériau adapté pour usage externe.

### WASSER- UND SCHMUTZABWEISEND

Sunbrella®-Stoffe werden durch eine Mischung von einem Höchstmaß an Design und Leistung hergestellt. Letzter verhindert u.a. das Eindringen von Flecken auf Wasserbasis. Für den Außenbereich geeignet.

# TISSUS STOFFE

**COOK** | 100% Sunbrella® Acrylic gr/m<sup>2</sup> 275 | Martindale 22.000 cicli/rubs - EN ISO 12947-2

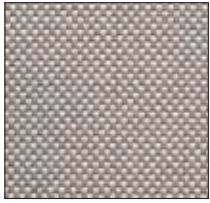

**SPS**  
SABLE  
SAND

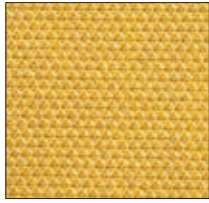

**SPT**  
CITRON  
ZITRONENGELB

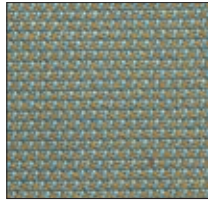

**SPU**  
VERT THYM  
THYMIAN

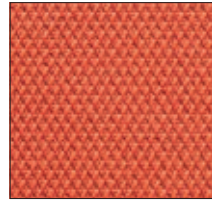

**SPV**  
SAFRAN  
SAFRAN



**SAMOA** | 100% Sunbrella® Acrylic gr/m<sup>2</sup> 630 | Martindale 80.000 cicli/rubs - EN ISO 12947-2

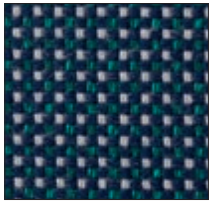

**SQC**  
VERT THYM SQUARE  
THYMIAN SQUARE



# MATÉRIAUX SYNTHÉTIQUES LAVABLES WASCHBARE SYNTHETISCHE MATERIALIEN

**TORTUGA** | 100% PP | Martindale 40.000 cicli/rubs - EN ISO 12947-2



Textile en fil de polypropylène tissé avec âme de renfort interne. Conçu pour les environnements extérieurs, il résiste aux rayons UV et à l'abrasion, ne craint pas les champignons ou les moisissures. La plupart des salissures et des tâches peuvent être nettoyées si elles sont traitées rapidement. Matériau adapté pour usage externe.

Gewebe aus geflochtenem Polypropylengarn mit verstärktem Kern. Extra für den Außenbereich entwickelt ist es UV-Strahlenbeständig und scheuerfest. Zusätzlich weist es Schimmel- und Pilzbildungen ab. Der Großteil von Schmutz und Flecken kann bei sofortiger Behandlung problemlos abgewaschen werden. Ideal für die Anwendung im Außenbereich.



**STA**  
SABLE  
SAND

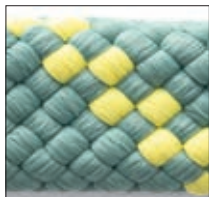

**STC**  
VERT THYM  
THYMIAN



**STD**  
SAFRAN  
SAFRAN

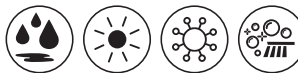

**TRAMA** | 72% PVC - 28% PL gr/m<sup>2</sup> 500 | Martindale 120.000 cicli/rubs - EN ISO 12947-2



Ce matériau offre une bonne longévité grâce à sa résistance aux conditions climatiques. Il est composé d'une fibre de polyester revêtue de PVC qui le rend imperméable et facile à nettoyer à l'aide de détergents non agressifs. Conçu pour les environnements extérieurs, il résiste aux rayons UV et ne craint pas les champignons ou des moisissures. lien pour le nettoyage - <https://youtu.be/jcfX05QI9Jo>

Dieses Material bietet aufgrund seiner Beständigkeit gegen klimatisch bedingte Einflüsse eine beachtliche Langlebigkeit. Es besteht aus einer PVC-beschichteten Polyesterfaser, die wasserdicht und leicht mit nicht aggressiven Reinigungsmitteln waschbar ist. Extra für den Außenbereich entwickelt, ist es UV-beständig und gegen Schimmel- und Pilzbildungen gewappnet. Link zur Pflegeanleitung - <https://youtu.be/jcfX05QI9Jo>

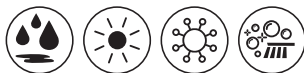
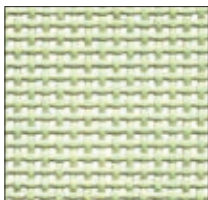

**SQL**  
VERT THYM  
THYMIAN



connubia.com

CAMPIONE PROMOZIONALE GRATUITO NON DESTINATO ALLA VENDITA - ESCLUSO IVA ART. 2 COMMA 3 LETTERA C DPR 633/72 ESONERATO DALLA BOLLA DI ACCOMPAGNAMENTO ART. 4 PUNTO 6 DPR 627/78  
FREE PROMOTIONAL SAMPLE - VAT NOT INCLUDED ART. 2 PAR. 3 LETTER C DPR 633/72 - NO TRANSPORT DOCUMENTS REQUIRED ART. 4 ITEM 6 ART 627/78 - STAMPA / PRINT 03/2024

