



Chère cliente, cher client,

L'équipe Interbat est ravie de vous révéler son nouveau catalogue « L'univers de la cuisine », dont la seule vocation est d'apporter un maximum de réponses à toutes vos demandes, des plus simples aux plus spécifiques.

Cette année, Interbat ouvre de nouveaux horizons avec ses partenaires, pour vous proposer des gammes de produits toujours plus larges afin de répondre à chacun de vos besoins et à chacune de vos demandes. C'est pourquoi elle est fière de vous présenter dans ce catalogue sa toute nouvelle gamme d'éviers et de robinetteries. En espérant que ces produits éveilleront tout votre intérêt et votre curiosité.

Toute l'équipe et ses agents se tiennent à votre disposition pour vous satisfaire.

Bonnes et nombreuses affaires à toutes et à tous.

L'équipe Interbat.

Nos partenaires informatique



Tél. 03 83 73 84 17
Fax 03 83 73 84 18
office.france@compusoftgroup.com
www.compusoftgroup.com



Tél. 01 47 41 89 90
Fax 01 47 41 05 90
commercial@transtechnology.fr
www.transtechnology.fr



Tél. 04 93 69 07 34
Fax 04 93 45 35 40
france@2020spaces.com
www.2020spaces.com





SOMMAIRE

PRÉSENTATION

Introduction	001
Matières des éviers	006

GAMMES PRODUITS

Éviers à encastrer SMC & SMC PIMC	014
Éviers à encastrer granit	030
Éviers à encastrer céramique	088
Éviers à encastrer inox	100
Cuves à encastrer granit	148
Cuves à encastrer céramique	174
Cuves à encastrer inox	190
Cuves sous plan granit	236
Cuves sous plan céramique	268
Cuves sous plan inox	282
Robinetteries	322
Robinetteries Grohe	424
Accessoires	442

INFORMATIONS GÉNÉRALES

Conseils d'entretien éviers	455
Conseils d'entretien mitigeurs	457
Garanties produits	458
Nos services	459
Garanties constructeur Grohe	460
Procédure générale de SAV Grohe	461
Lexique	462
Conditions générales de vente	480





**Interbat, du choix
et un service !**

3000

m² de surface

1500

Références

166

Modèles d'évier

104

Modèles de robinetterie

38

Coloris d'éviers

34

Coloris de robinetterie

Silgranit® Puradur®

10 Garantie ANS

by **BLANCO**

Ce matériau **certifié 100% alimentaire**, unique en son genre, est développé et breveté par Blanco®.

Il est composé à 80% de granit, notamment de l'alpha quartz, qui est la meilleure partie du granit, et à 20% de polyméthacrylate, une matière neutre, principalement utilisée dans le monde médical (chirurgical, dentaire...), ce qui lui confère :

- Une **facilité d'entretien** : la nouvelle finition rend la surface plus compacte, fait perler l'eau avec une efficacité encore plus grande et empêche les dépôts de saleté et de calcaire.
- Une résistance mesurée aux chocs de température (**résistant à la chaleur jusqu'à 280°C**), aux rayures, aux cassures, et aux acides.

Répondre à toutes les attentes possibles et imaginables intervenant dans la conception d'une cuisine, en proposant des solutions efficaces tant sur le plan esthétique que fonctionnel, tel est l'objectif que se fixe Blanco®.



Aluminium



Anthracite



Blanc



Café



Gris Rocher



Tartufo



Noir



Gris Volcan
Nouveauté !



Blan Soft
Nouveauté !



Intergranit

10^{Garantie}
ANS

by  interbat
CUISINE ET SALLE DE BAINS

Intergranit Mat

C'est une émanation naturelle de l'Ultragranit classique.

Haute concentration (80%) de microparticules de Quartz et de Granit qui donne à l'évier au terme du processus de fabrication une esthétique et un toucher hors norme sans occulter une résistance élevée aux agents chimiques, à la chaleur et aux rayures.



Blanc



Noir Mat



Truffe

Intergranit Métal

C'est un mélange de particules fines de métal, de quartz et de granit qui donne au revêtement de l'évier un aspect métal. Matière facile à nettoyer, très hygiénique et qui résiste aux agressions chimiques et à la chaleur. Il bénéficie d'une protection antibactérienne à base d'ionure d'argent qui fournit une protection constante contre le temps, contre les bactéries et les mauvaises odeurs.



Aluminium



Chromium



Noir Métal



Intergranit +

Garantie
15 ANS

by  interbat
CUISINE ET SALLE DE BAINS

Intergranit +

Une toute nouvelle matière by Interbat !

Ce matériau est composé à 80% de matières minérales (Quartz) et 20% de résine. Il est certifié **100% alimentaire**.

La pigmentation de la matière apporte une surface lisse et hygiénique, ainsi que le maintien des couleurs pendant de longues années.

La matière Intergranit + bénéficie également d'une qualité déperlante, offrant ainsi une **facilité d'entretien**. Cette nouvelle finition rend la surface plus compacte, fait perler l'eau avec une efficacité encore plus grande et minimise les dépôts de saleté et de calcaire. L'utilisation d'une lingette microfibre est suffisante.

Elle offre une résistance mesurée aux chocs de température (**résistante à la chaleur jusqu'à 220°C**), aux rayures, aux cassures, et aux acides.



Blanc



Gris Métal



Noir Métal



Sable Métal



Noir



SMC & SMC PIMC

by  interbat
CUISINE ET SALLE DE BAINS

SMC

Garantie
2 ANS

Ce matériau est une composition de verre mélangé à une résine polyester SMC (Sheet moulding compound). Il résiste à la chaleur jusqu'à **220°C**.

De par leur surface, les éviers en SMC bénéficient d'une **facilité d'entretien**. Il vous suffira d'utiliser une éponge douce et une crème liquide pour son nettoyage.



Noir Métal

SMC PIMC

Garantie
3 ANS

Ce matériau est une composition de verre mélangé à une résine polyester SMC (Sheet moulding compound), il est revêtu d'une couche de protection apportant la couleur et la robustesse aux éviers : PIMC (Powder in mould coating). Cette matière résiste aux chocs, aux impacts et à la chaleur jusqu'à **220°C**.

De par leur surface, les éviers en SMC bénéficient d'une **facilité d'entretien**. Il vous suffira d'utiliser une éponge douce et une crème liquide pour son nettoyage.



Blanc



Noir



Platinium



Céramique

by **BLANCO**

10^{Garantie}
ANS

Céramique

Avec ce matériau, les éviers conservent plus longtemps l'éclat du neuf.

En effet, le revêtement céramique réduit la taille des pores et lisse la surface de l'évier.

L'effet hydrofuge ainsi obtenu réduit l'adhérence des résidus calcaires et freine ainsi la formation de taches. Il suffit de nettoyer l'évier à l'eau et de l'essuyer à l'aide d'un chiffon microfibre.



Noir



Basalte



Blanc Cristal



Magnolia



Inox

Garantie
10 ANS

by  interbat
CUISINE ET SALLE DE BAINS

Inox Interbat

Ce matériau à haute teneur en chrome et nickel, représente de manière exemplaire le concept du développement durable, car il est complètement recyclable, hygiénique, sans émissions toxiques et résistant à la corrosion. Il est certifié 100 % alimentaire.



Inox lisse



Micro-structure



Nid d'abeille

Inox Barazza®

L'acier utilisé par Barazza® est l'AISI304 (sigle américain : American Institute Iron and Steel) contenant 18% de chrome et 10 % de nickel, qui assure une résistance exceptionnelle à la corrosion, une facilité de nettoyage et d'hygiène. Il ne rouille pas quand il est exposé à l'air et à l'eau. L'acier prend donc un rôle qui va au-delà de sa fonction pratique, il devient également un élément élégant et moderne à intégrer dans votre cuisine.



Inox lisse



Inox Vintage





Gamme

évier





Éviers à encastrer

SMC & SMC PIMC



Collection CUBA
3 modèles
p.18



Collection RYONA
3 modèles
p.22

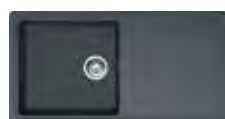

Collection JUMP
3 modèles
p.26

RYONA XL

Réf. EVI1004



RYONA 20

Réf. EVI1010

Guide de consultation

Éviers à encastrer SMC & SMC PIMC

Sous éviers 50



CUBA 10
p.21

Sous éviers 60



CUBA XL
p.20



RYONA XL
p.24



RYONA 15
p.25

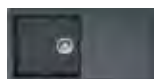

JUMP XL
p.28



JUMP 15
p.29

Sous éviers 80



CUBA 20
p.21



RYONA 20
p.25

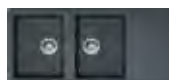

JUMP 20
p.29

Collection . CUBA

by  interbat
CUISINE ET SALLE DE BAINS

La collection CUBA est composée de trois modèles à encastrer, chacun s'intégrera parfaitement dans tout type de configuration de cuisine.



CUBA XL



CUBA 10



CUBA 20



CUBA XL
Réf. EVI1000

Collection . CUBA

by  **interbat**
CUISINE ET SALLE DE BAINS

Le matériau

Le matériau utilisé pour cette gamme d'éviers est une composition de verre mélangé à une résine polyester SMC (Sheet moulding compound). Il résiste à la chaleur jusqu'à 220°C. De par leur surface, les éviers en SMC bénéficient d'une **facilité d'entretien**. Il vous suffira d'utiliser une éponge douce et une crème liquide pour son nettoyage.

Caractéristiques produit

- Type de montage : À encastrer
- Vidage : Manuel
- Egouttoir : Réversible
- Bonde et trop plein : Classique
- Plage mitigeur : Non percée
- Livré avec siphon : Oui

Coloris disponibles



Noir Métal

Accessoires

1



ACC1000

CapFlow ø 11,4 cm

42,00 € HT 50,40 € TTC

68



ACC1064

Égouttoir Roll up à usage multiple 467 x 452 mm

79,26 € HT 95,11 € TTC

87



VID3013

Vidage automatique bouton push chromé

55,19 € HT 66,23 € TTC

88



VID3014

Vidage automatique bouton push brossé

60,80 € HT 72,96 € TTC

89



VID3015

Vidage automatique manette carrée chromée

42,09 € HT 50,51 € TTC

90



VID3016

Vidage automatique manette carrée brossée

45,83 € HT 55,00 € TTC

120



VID1030

Siphon 1 cuve gain de place

9,35 € HT 11,22 € TTC

122



VID1032

Siphon 2 cuves gain de place

13,10 € HT 15,72 € TTC

Collection . CUBA

by  interbat
CUISINE ET SALLE DE BAINS



CUBA XL
Réf. EVI1000

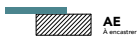

Accessoires : [1](#) [68](#) [87](#) [88](#) [89](#) [90](#) [120](#)

CUBA XL SMC

Garantie
2 ANS

- Livré avec vidage manuel et siphon
- Évier réversible
- Découpe : 980 x 480 mm
- Sous évier 60

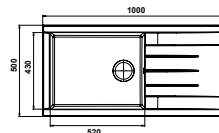

●
Noir Métal

EVI1000

187,87 € HT
225,44 € TTC

Collection . CUBA

by **interbat**
CUISINE ET SALLE DE BAINS



Accessoires : 1 68 87 88 89 90 120

CUBA 10 SMC

2 Garantie
ANS

- Livré avec vidage manuel et siphon
- Évier réversible
- Découpe : 780 x 480 mm
- Sous évier 50

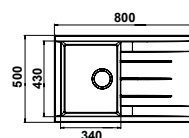

●
Noir Métal

EVI1001

168,60 € HT
202,32 € TTC

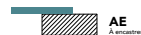

Accessoires : 1 68 122

CUBA 20 SMC

2 Garantie
ANS

- Livré avec vidage manuel et siphon
- Évier réversible
- Découpe : 1070 x 480 mm
- Sous évier 80

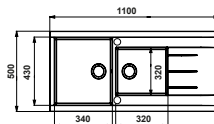

●
Noir Métal

EVI1002

211,95 € HT
254,34 € TTC

Collection . RYONA

by  interbat
CUISINE ET SALLE DE BAINS

La collection RYONA est composée de trois modèles à encastrer, disponibles en 3 coloris, cette gamme d'éviers s'assortira avec tous les styles de cuisine.



RYONA XL



RYONA 15



RYONA 20



RYONA 20

Réf. EVI1010

Collection . RYONA

by  **interbat**
CUISINE ET SALLE DE BAINS

Le matériau

Le matériau utilisé pour cette gamme d'éviers est une composition de verre mélangé à une résine polyester SMC (Sheet moulding compound), il est revêtu d'une couche de protection apportant la couleur et la robustesse aux éviers : PIMC (Powder in mould coating). Cette matière résiste aux chocs, aux impacts et à la chaleur jusqu'à **220°C**. De par leur surface, les éviers en SMC bénéficient d'une **facilité d'entretien**. Il vous suffira d'utiliser une éponge douce et une crème liquide pour son nettoyage.

Caractéristiques produit

- Type de montage : À encastrer
- Vidage : Manuel
- Egouttoir : Réversible
- Bonde et trop plein : Classique
- Plage mitigeur : Non percée
- Livré avec siphon : Oui

Coloris disponibles

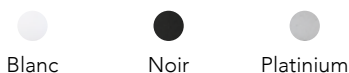

Accessoires

1



ACC1000

CapFlow ø 11,4 cm

42,00 € HT 50,40 € TTC

68



ACC1064

Égouttoir Roll up à usage multiple 467 x 452 mm

79,26 € HT 95,11 € TTC

87



VID3013

Vidage automatique bouton push chromé

55,19 € HT 66,23 € TTC

88



VID3014

Vidage automatique bouton push brossé

60,80 € HT 72,96 € TTC

89



VID3015

Vidage automatique manette carrée chromée

42,09 € HT 50,51 € TTC

120



VID1030

Siphon 1 cuve gain de place

9,35 € HT 11,22 € TTC

122



VID1032

Siphon 2 cuves gain de place

13,10 € HT 15,72 € TTC

Collection . RYONA

by  interbat
CUISINE ET SALLE DE BAINS



RYONA XL

Réf. EVI1005

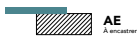

Accessoires : [1](#) [68](#) [87](#) [88](#) [89](#) [120](#)

RYONA XL
SMC PIMC

3 Garantie
ANS

- Livré avec vidage manuel et siphon
- Évier réversible
- Découpe : 840 x 480 mm
- Sous évier 60

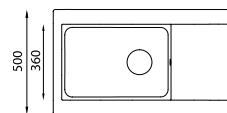

●
Blanc

EVI1005

●
Platinum

EVI1006

207,14 € HT
248,57 € TTC

Collection . RYONA

by  **interbat**
CUISINE ET SALLE DE BAINS



Accessoires :  

RYONA 15 SMC PIMC

3 Garantie
ANS

- Livré avec vidage manuel et siphon
- Évier réversible
- Découpe : 980 x 480 mm
- Sous évier 60

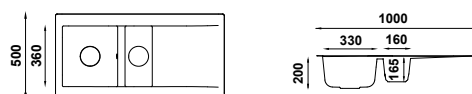

Blanc

EVI1008



Noir



EVI1007

Platinum

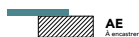
EVI1009

236,05 € HT
283,26 € TTC



Accessoires :   

RYONA 20 SMC PIMC

3 Garantie
ANS

- Livré avec vidage manuel et siphon
- Évier réversible
- Découpe : 1140 x 480 mm
- Sous évier 80

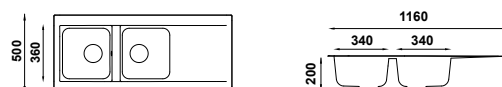

Blanc

EVI1011

Noir

EVI1010

Platinum

EVI1012

250,50 € HT
300,60 € TTC

Collection . JUMP

by  **interbat**
CUISINE ET SALLE DE BAINS

La collection JUMP est composée de trois modèles à encastrer, disponibles en 2 coloris, ces éviers au design contemporain se marieront parfaitement à l'ensemble de vos cuisines.

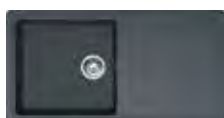

JUMP XL



JUMP 15



JUMP 20

Destockage !



JUMP 20

Réf. EV1243

Collection . JUMP

by  **interbat**
CUISINE ET SALLE DE BAINS

Le matériau

Le matériau utilisé pour cette gamme d'éviers est une composition de verre mélangé à une résine polyester SMC (Sheet moulding compound), il est revêtu d'une couche de protection apportant la couleur et la robustesse aux éviers : PIMC (Powder in mould coating). Cette matière résiste aux chocs, aux impacts et à la chaleur jusqu'à **220°C**. De par leur surface, les éviers en SMC bénéficient d'une **facilité d'entretien**. Il vous suffira d'utiliser une éponge douce et une crème liquide pour son nettoyage.

Caractéristiques produit

- Type de montage : À encastrer
- Vidage : Manuel
- Egouttoir : Réversible
- Bonde et trop plein : Classique
- Plage mitigeur : Non percée
- Livré avec siphon : Oui (gain de place)

Coloris disponibles



Noir



Platinum

Accessoires

1



ACC1000

CapFlow ø 11,4 cm

42,00 € HT 50,40 € TTC

68



ACC1064

Égouttoir Roll up à usage multiple 467 x 452 mm

79,26 € HT 95,11 € TTC

85



VID3011

Vidage automatique 1 cuve manette ronde

32,74 € HT 39,29 € TTC

86



VID3012

Vidage automatique 2 cuves manette ronde

42,09 € HT 50,51 € TTC

Collection . JUMP



by  interbat
CUISINE ET SALLE DE BAINS

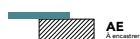

JUMP 20

Réf. EVI1243



Accessoires :   

JUMP XL
SMC PIMC

3 Garantie
ANS

- Livré avec vidage manuel et siphon
- Évier réversible
- Découpe : 950 x 480 mm
- Sous évier 60

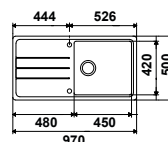

Noir

EVI1238

260,13 € HT
312,16 € TTC

Collection . JUMP

by **interbat**
CUISSINE ET SALLE DE BAINS

Destockage !



Accessoires : 1 68 86

JUMP 15

SMC PIMC

3 ANS
Garantie

- Livré avec vidage manuel et siphon
- Évier réversible
- Découpe : 950 x 480 mm
- Sous évier 60

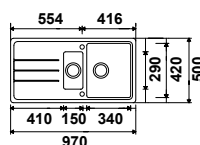

●
Platinum

EVI1241

284,21 € HT
341,05 € TTC

Destockage !

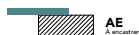

Accessoires : 1 68 86

JUMP 20

SMC PIMC

3 ANS
Garantie

- Livré avec vidage manuel et siphon
- Évier réversible
- Découpe : 1140 x 480 mm
- Sous évier 80

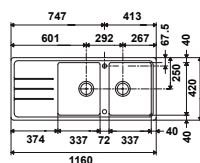

●
Noir

EVI1242

●
Platinum

EVI1243

298,66 € HT
358,39 € TTC



SANTARA XL

Réf. EVI3073

Éviers à encastrer

GRANIT



Collection PRISMA
3 modèles
p.34



Collection UDIA
1 modèle
p.38



Collection AMELIA
3 modèles
p.46



Collection ARTENA
3 modèles
p.54



Collection SANTARA
8 modèles
p.64



Collection SONA
4 modèles
p.74



Collection QUADRI
5 modèles
p.80



Collection LECTRIS 2
modèles
p.86



Collection CARLA 1
modèle
p.90



Collection SITY
1 modèle
p.94

Éviers
à encastrer
Granit

Guide de consultation

Évier à encastrer granit

Sous évier 40



SANTARA 05
p.68

Sous évier 45



ARTENA 10
p.56



SANTARA 10
p.69

Sous évier 50



PRISMA 10
p.37



PLANA 10
p.62

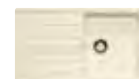

SANTARA 11
p.70



SONA 10
p.77



QUADRI 10
p.83

Sous évier 60



PRISMA XL
p.36



UDIA XL
p.40

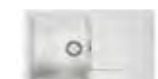

AMELIA 10
p.49



ARTEMIS 15
p.53



ARTENA XL
p.58



ARTENA 15
p.57



PLANA 15
p.63

Guide de consultation

Évier à encastrer granit

Sous éviers 60



SANTARA XL
p.66



SANTARA XL
COMPACT
p.67



SANTARA 15
p.71



SANTARA 30
p.73



SONA XL
p.76



SONA 15
p.78



QUADRIS 15
p.83



QUADRIS XL
p.82



LECTRIS XL 6S
p.88



SITY XL
p.96

Sous éviers 80



PRISMA 20
p.37



AMELIA XL
p.48



AMELIA 15
p.49



ARTENA 20
p.57



PLANA 20
p.63



SANTARA 20
p.72



SONA 20
p.79

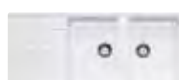

QUADRIS 20
p.84



LECTRIS XL 8S
p.89

Sous éviers 90 x 90



SANTARA 30
p.73



QUADRIS 30
p.85

Collection . PRISMA

by  interbat
CUISINE ET SALLE DE BAINS

La collection PRISMA est composée de trois modèles à encastrer, disponibles en 6 coloris. Design et élégante, cette gamme d'éviers apportera de la modernité à votre agencement.



PRISMA XL



PRISMA 10



PRISMA 20



PRISMA XL

Réf. EVI1126

Collection . PRISMA

by  **interbat**
CUISINE ET SALLE DE BAINS

Éviers
à encastrer
Granit

Le matériau

Intergranit Mat Émanation naturelle de l'Ultragranit classique. Haute concentration (80%) de microparticules de Quartz et de Granit qui donne à l'évier au terme du processus de fabrication une esthétique et un toucher hors norme sans occulter une résistance élevée aux agents chimiques, à la chaleur et aux rayures.

Intergranit Métal Mélange de particules fines de métal, de quartz et de granit qui donne au revêtement de l'évier une tonalité métal. L'évier Ultrametal est facile à nettoyer, très hygiénique et résiste aux agressions chimiques et à la chaleur. Il bénéficie d'une protection antibactérienne à base d'ionure d'argent qui fournit une protection constante contre le temps, contre les bactéries et les mauvaises odeurs.

Caractéristiques produit

- Type de montage : À encastrer
- Vidage : Automatique
- Egouttoir : Réversible
- Bonde et trop plein : Design
- Plage mitigeur : Percée
- Livré avec siphon : Oui (gain de place)

Coloris disponibles

Intergranit Mat



Intergranit Métal



Accessoires

64



ACC1060

Planche à découper en verre 479 x 271 mm

69,49 € HT 83,39 € TTC

65



ACC1061

Panier pour évier en inox 386 x 315 mm

55,59 € HT 66,71 € TTC

112



VID1011

Manette de commande carrée brossée

8,42 € HT 10,10 € TTC

115



VID1014

Bouton de commande push chromé

25,26 € HT 30,31 € TTC

116



VID1015

Bouton de commande push brossé

25,26 € HT 30,31 € TTC

117



VID1026

Bouton de commande push chromé noir

32,74 € HT 39,29 € TTC

118



VID1027

Bouton de commande push finish or rose

32,74 € HT 39,29 € TTC

119



VID1028

Bouton de commande push noir mat

32,74 € HT 39,29 € TTC

Collection . PRISMA

by **interbat**
CUISINE ET SALLE DE BAINS

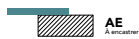

Accessoires : 64 65 112 115 116 117 118 119

PRISMA XL

Intergranit

10 Garantie ANS

- Livré avec vidage automatique et siphon
- Équipé avec bonde et trop plein design
- Évier réversible
- Découpe : 970 x 480 mm R10
- Sous évier 60

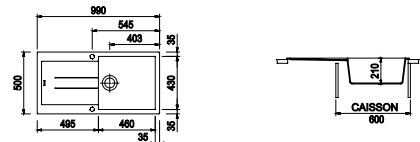

Intergranit Mat

Blanc	Noir mat	Truffe
EVI1127	EVI1128	EVI1129

433,55 € HT
520,26 € TTC

Intergranit Métal

Aluminium	Chromium	Noir métal
EVI1124	EVI1125	EVI1126

433,55 € HT
520,26 € TTC

Collection . PRISMA

by **interbat**
CUISINE ET SALLE DE BAINS

Éviers
à encastrer
Granit



Accessoires : [64](#) [65](#) [112](#) [115](#) [116](#) [117](#) [118](#) [119](#)

PRISMA 10

Intergranit

10 Garantie ANS

- Livré avec vidage automatique et siphon
- Équipé avec bonde et trop plein design
- Évier réversible
- Découpe : 840 x 480 mm R10
- Sous évier 50

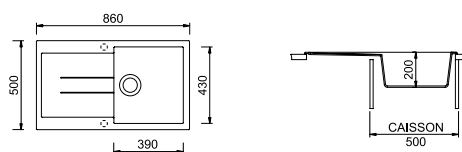

Intergranit Mat



Blanc

EVI1121



Noir mat

EVI1122



Truffe

EVI1123

404,64 € HT
485,57 € TTC

Intergranit Métal



Aluminium

EVI1118



Chromium

EVI1119



Noir métal

EVI1120

404,64 € HT
485,57 € TTC

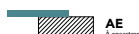

Accessoires : [64](#) [65](#) [112](#) [115](#) [116](#) [117](#) [118](#) [119](#)

PRISMA 20

Intergranit

10 Garantie ANS

- Livré avec vidage automatique et siphon
- Équipé avec bonde et trop plein design
- Évier réversible
- Découpe : 1140 x 480 mm R10
- Sous évier 80

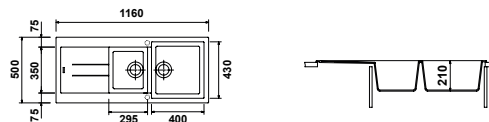

Intergranit Mat



Blanc

EVI1133



Noir mat

EVI1134



Truffe

EVI1135

471,12 € HT
565,34 € TTC

Intergranit Métal



Aluminium

EVI1130



Chromium

EVI1131



Noir métal

EVI1132

471,12 € HT
565,34 € TTC

Collection . UDIA

by  interbat
CUISINE ET SALLE DE BAINS

La collection UDIA est l'une des nouveautés 2019 d'Interbat, ce nouvel évier est disponible en 4 coloris. Avec sa grande cuve et son design raffiné, il sera très fonctionnel et s'intégrera parfaitement dans votre intérieur.



UDIA XL



UDIA XL

Réf. EVI3002

Collection . UDIA

by  **interbat**
CUISINE ET SALLE DE BAINS

Éviers
à encastrer
Granit

Le matériau

Intergranit + Le matériau utilisé pour cette collection est composé à 80% de matières minérales (Quartz) et à 20% de résine. Il est certifié **100% alimentaire**. La pigmentation de la matière apporte une surface lisse et hygiénique, ainsi que le maintien des couleurs pendant de longues années. Les éviers Intergranit+ bénéficient également d'une qualité déperlante, offrant ainsi une **facilité d'entretien**. Cette nouvelle finition rend la surface plus compacte, fait perler l'eau avec une efficacité encore plus grande et minimise les dépôts de saleté et de calcaire. Autre avantage de ces produits, ils ont une résistance inégalée aux chocs de température (**résistant à la chaleur jusqu'à 220°C**), aux rayures, aux cassures, et aux acides.

Caractéristiques produit

- Type de montage : À encastrer
- Vidage : Manuel
- Egouttoir : Réversible
- Bonde : design et trop plein : rond
- Plage mitigeur : Pré-percée
- Livré avec siphon : Oui (gain de place)

Coloris disponibles



Accessoires

 <p>ACC1060 Planche à découper en verre 479 x 271 mm</p> <p>69,49 € HT 83,39 € TTC</p>	 <p>109 + choix du bouton VID1008 Set de transformation auto. finition poli chromé</p> <p>19,64 € HT 23,57 € TTC</p>	 <p>110 + choix du bouton VID1009 Set de transformation auto. finition brossé</p> <p>23,38 € HT 28,06 € TTC</p>	 <p>115 VID1014 Bouton de commande push chromé</p> <p>25,26 € HT 30,31 € TTC</p>
 <p>116 VID1015 Bouton de commande push brossé</p> <p>25,26 € HT 30,31 € TTC</p>	 <p>117 VID1026 Bouton de commande push chromé noir</p> <p>32,74 € HT 39,29 € TTC</p>	 <p>118 VID1027 Bouton de commande push finish or rose</p> <p>32,74 € HT 39,29 € TTC</p>	 <p>119 VID1028 Bouton de commande push noir mat</p> <p>32,74 € HT 39,29 € TTC</p>

Collection . UDIA

by **interbat**
CUISINE ET SALLE DE BAINS



UDIA XL

Réf. EVI3002

Nouveauté !

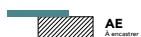

Accessoires : 64 109 110 115 116 117 118 119

UDIA XL

Intergranit +

15 Garantie ANS

- Livré avec vidage manuel et siphon
- Équipé avec bonde design et trop plein rond
- Évier réversible
- Découpe : 986 x 486 mm
- Sous évier 60

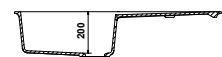
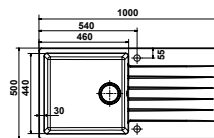

Blanc

EVI3000

Gris métal

EVI3001

Noir métal

EVI3002

Sable métal

EVI3003

Bonde Chromée
Manuel

346,84 € HT
416,21 € TTC

Bonde Brossée
Manuel

EVI3005

EVI3006

EVI3007

EVI3008

361,29 € HT
433,55 € TTC

Collection . UDIA

by  interbat
CUISINE ET SALLE DE BAINS

Éviers
à encastrer
Granit



Collection . AMELIA

by  interbat
CUISINE ET SALLE DE BAINS

La nouvelle collection AMELIA est composée de trois modèles, disponibles en 4 coloris. Ces éviers au design simple et épuré, conviendront à un public aimant les éléments de décoration raffinés.



AMELIA XL



AMELIA 10



AMELIA 15



AMELIA10

Réf. EVI3022

Collection . AMELIA

by  interbat
CUISINE ET SALLE DE BAINS

Éviers
à encastrer
Granit

Le matériau

Intergranit + Le matériau utilisé pour cette collection est composé à 80% de matières minérales (Quartz) et à 20% de résine. Il est certifié **100% alimentaire**. La pigmentation de la matière apporte une surface lisse et hygiénique, ainsi que le maintien des couleurs pendant de longues années. Les éviers Intergranit+ bénéficient également d'une qualité déperlante, offrant ainsi une **facilité d'entretien**. Cette nouvelle finition rend la surface plus compacte, fait perler l'eau avec une efficacité encore plus grande et minimise les dépôts de saleté et de calcaire. Autre avantage de ces produits, ils ont une résistance inégalée aux chocs de température (**résistant à la chaleur jusqu'à 220°C**), aux rayures, aux cassures, et aux acides.

Caractéristiques produit

- Type de montage : À encastrer
- Vidage : Manuel
- Egouttoir : Réversible
- Bonde et trop plein : Design
- Plage mitigeur : Pré-percée
- Livré avec siphon : Oui (gain de place)

Coloris disponibles



Accessoires

64



ACC1060

Planche à découper en verre 479 x 271 mm

69,49 € HT **83,39 € TTC**

109 + choix du bouton



VID1008

Set de transformation auto. finition poli chromé

19,64 € HT **23,57 € TTC**

110 + choix du bouton



VID1009

Set de transformation auto. finition brossé

23,38 € HT **28,06 € TTC**

115



VID1014

Bouton de commande push chromé

25,26 € HT **30,31 € TTC**

116



VID1015

Bouton de commande push brossé

25,26 € HT **30,31 € TTC**

117



VID1026

Bouton de commande push chromé noir

32,74 € HT **39,29 € TTC**

118



VID1027

Bouton de commande push finish or rose

32,74 € HT **39,29 € TTC**

119



VID1028

Bouton de commande push noir mat

32,74 € HT **39,29 € TTC**

Collection . AMELIA

by  **interbat**
CUISINE ET SALLE DE BAINS



AMELIA XL
Réf. EVI3011

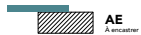

Accessoires : [64](#) [109](#) [110](#) [115](#) [116](#) [117](#) [118](#) [119](#)

AMELIA XL

Intergranit +

15 Garantie
ANS

- Livré avec vidage manuel et siphon
- Équipé avec bonde et trop plein design
- Évier réversible
- Découpe : 986 x 486 mm
- Sous évier 80

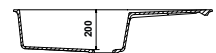
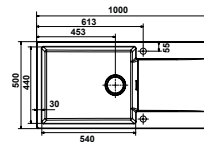

● Blanc

● Gris métal

● Noir métal

● Sable métal

Bonde Chromée
Manuel

EVI3010

EVI3011

EVI3012

EVI3013

375,74 € HT
450,89 € TTC

Bonde Brossée
Manuel

EVI3015

EVI3016

EVI3017

EVI3018

390,19 € HT
468,23 € TTC

Collection . AMELIA

by **interbat**
CUISINE ET SALLE DE BAINS

Éviers
à encastrer
Granit



AMELIA 10

Intergranit +



- Livré avec vidage manuel et siphon
- Équipé avec bonde et trop plein design
- Évier réversible
- Découpe : 846 x 486 mm / rayon 10
- Sous évier 60

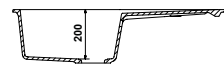
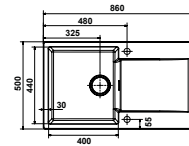

Accessoires : 64 109 110 115 116 117 118 119

	Blanc	Gris métal	Noir métal	Sable métal
Bonde Chromée Manuel	EVI3020	EVI3021	EVI3022	EVI3023
	326,60 € HT 391,92 € TTC			
Bonde Brossée Manuel	EVI3025	EVI3026	EVI3027	EVI3028
	341,06 € HT 409,27 € TTC			

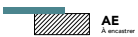

AMELIA 15

Intergranit +



- Livré avec vidage manuel et siphon
- Équipé avec bonde design
- Bonde à écoulement libre sans trop plein
- Évier réversible
- Découpe : 986 x 486 mm
- Sous évier 80

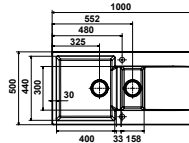

Accessoires : 64 109 110 115 116 117 118 119

	Blanc	Gris métal	Noir métal	Sable métal
Bonde Chromée Manuel	EVI3030	EVI3031	EVI3032	EVI3033
	394,04 € HT 472,85 € TTC			
Bonde Brossée Manuel	EVI3035	EVI3036	EVI3037	EVI3038
	419,09 € HT 502,91 € TTC			

Collection . ARTENA

by **BLANCO**

La collection Artena a été pensée pour remplacer notre ancienne collection Artemis et Plana. Ce nouvel évier Blanco® modernise notre gamme Silgranit® Puradur® et répond au demande actuelle avec l'ajout de la couleur noir. Composée de quatres modèles à encastrer la gamme Artena s'adapte à tout utilisateur.



ARTENA XL



ARTENA 10



ARTENA 15



ARTENA 20



Collection . ARTENA

by **BLANCO**

Le matériau

Silgranit® Ce matériau certifié 100% alimentaire, unique en son genre, est développé et breveté par Blanco®. Il est composé à 80% de granit, notamment de l'alpha quartz, qui est la meilleure partie du granit, et à 20% de polyméthacrylate, une matière neutre, principalement utilisée dans le monde médical (chirurgical, dentaire...), ce qui lui confère une facilité d'entretien. La nouvelle finition rend la surface plus compacte, fait perler l'eau avec une efficacité encore plus grande et empêche les dépôts de saleté et de calcaire. Elle offre également une résistance mesurée aux chocs de température (résistant à la chaleur jusqu'à 280°C), aux rayures, aux cassures, et aux acides.

Caractéristiques produit

- Type de montage : À encastrer
- Vidage : Manuel
- Egouttoir : Réversible
- Bonde et trop plein : Classique
- Plage mitigeur : Pré-percée
- Livré avec siphon : Oui (gain de place)

Coloris disponibles



Accessoires

1



ACC1000

CapFlow ø 11,4 cm

42,00 € HT 50,40 € TTC

2



ACC1001

Planche à découper en polyéthylène 530 x 260 mm

114,00 € HT 136,80 € TTC

3



ACC1002

Planche à découper en bois 530 x 260 mm

91,00 € HT 109,20 € TTC

4



ACC1003

Panier à vaisselle en inox 409 x 313 mm

165,00 € HT 198,00 € TTC

5



ACC1004

Vide sauce 310 x 160 mm

25,00 € HT 30,00 € TTC

75



VID3000

Vidage automatique 1 cuve manette Blanco

81,00 € HT 97,20 € TTC

Collection . ARTENA

by **BLANCO**

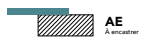

Accessoires : 1 2 3 4 5 75

ARTENA 10

Silgranit® Puradur®

10 Garantie ANS

- Livré avec vidage manuel et siphon
- Évier réversible
- Découpe : 760 x 480 mm R15
- Sous évier 45

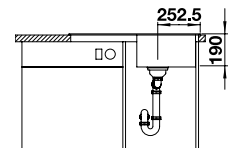
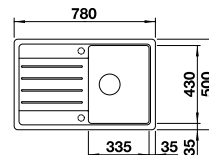

Alumétalllic
EVI3798

Anthracite
EVI3799

Blanc
EVI3800

Noir
EVI3802

Blanc Soft
EVI3886

Gris Volcan
EVI3887

280,08 € HT
336,10 € TTC

Collection . ARTENA

by **BLANCO**

Éviers
à encastrer
Granit



ARTENA 15

Silgranit® Puradur®

10 Garantie
ANS

- Livré avec vidage manuel et siphon
- Évier réversible
- Découpe : 980 x 480 mm R15
- Sous évier 60

Accessoires : 1 2 3 4 5 75

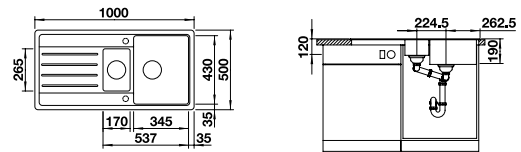

Alumétallic
EVI3803

Anthracite
EVI3804

Blanc
EVI3805

Jasmin
EVI3806

Noir
EVI3807

Blanc Soft
EVI3888

Gris Volcan
EVI3889

317,49 € HT
380,99 € TTC



ARTENA 20

Silgranit® Puradur®

10 Garantie
ANS

- Livré avec vidage manuel et siphon
- Évier réversible
- Découpe : 1140 x 480 mm R15
- Sous évier 80

Accessoires : 1 2 3 4 5

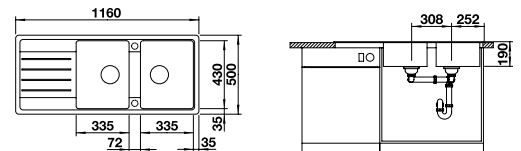

Alumétallic
EVI3808

Anthracite
EVI3809

Blanc
EVI3810

Noir
EVI3812

Blanc Soft
EVI3890

Gris Volcan
EVI3891

346,36 € HT
415,63 € TTC

Collection . ARTENA

by **BLANCO**



ARTENA XL

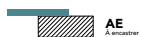

Accessoires : 1 2 3 4 5 75

ARTENA XL Silgranit® Puradur®

10 ANS
Garantie

- Livré avec vidage manuel et siphon
- Évier réversible
- Découpe : 840 x 480 mm R15
- Sous évier 60

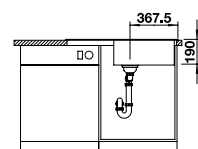
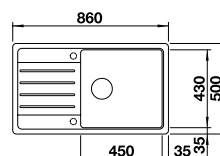

Alumétallic
EVI3793

Anthracite
EVI3794

Blanc
EVI3795

Noir
EVI3797

Blanc Soft
EVI3884

Gris Volcan
EVI3885

317,49 € HT
380,99 € TTC

Collection . ARTENA

by **BLANCO**

Éviers
à encastrer
Granit



Collection . SANTARA

by **BLANCO**

La collection SANTARA est composée de huit modèles à encastrer, disponible en 8 coloris. Cette large gamme d'éviers robuste, design et fonctionnelle sera très certainement le bestseller 2019 !



SANTARA XL



SANTARA XL COMPACT



SANTARA 05



SANTARA 10



SANTARA 11



SANTARA 15



SANTARA 20



SANTARA 30



SANTARA XL

EVI3813

Collection . SANTARA

by **BLANCO**

Éviers
à encastrer
Granit

Le matériau

Silgranit® Ce matériau certifié 100% alimentaire, unique en son genre, est développé et breveté par Blanco®. Il est composé à 80% de granit, notamment de l'alpha quartz, qui est la meilleure partie du granit, et à 20% de polyméthacrylate, une matière neutre, principalement utilisée dans le monde médical (chirurgical, dentaire...), ce qui lui confère une facilité d'entretien. La nouvelle finition rend la surface plus compacte, fait perler l'eau avec une efficacité encore plus grande et empêche les dépôts de saleté et de calcaire. Elle offre également une résistance mesurée aux chocs de température (résistant à la chaleur jusqu'à 280°C), aux rayures, aux cassures, et aux acides.

Caractéristiques produit

- Type de montage : À encastrer
- Vidage : Manuel
- Egouttoir : Réversible
- Bonde et trop plein : Classique
- Plage mitigeur : Pré-percée
- Livré avec siphon : Oui (gain de place)

Coloris disponibles

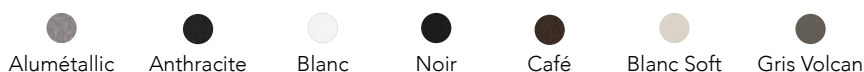

Accessoires

 <p>1</p> <p>ACC1000</p> <p>CapFlow ø 11,4 cm</p> <p>42,00 € HT 50,40 € TTC</p>	 <p>2</p> <p>ACC1001</p> <p>Planche à découper en polyéthylène 530 x 260 mm</p> <p>114,00 € HT 136,80 € TTC</p>	 <p>3</p> <p>ACC1002</p> <p>Planche à découper en bois 530 x 260 mm</p> <p>91,00 € HT 109,20 € TTC</p>	 <p>4</p> <p>ACC1003</p> <p>Panier à vaisselle en inox 409 x 313 mm</p> <p>165,00 € HT 198,00 € TTC</p>
 <p>6</p> <p>ACC1005</p> <p>Panier multifonction inox 360 x 160 mm</p> <p>134,00 € HT 160,80 € TTC</p>	 <p>13</p> <p>ACC1012</p> <p>Sity box Lava Grey 285 x 130 mm</p> <p>51,00 € HT 61,20 € TTC</p>	 <p>74</p> <p>VID3000</p> <p>Vidage automatique 1 cuve manette Blanco</p> <p>81,00 € HT 97,20 € TTC</p>	 <p>77</p> <p>VID3003</p> <p>Vidage automatique 1 cuve manette Blanco</p> <p>61,00 € HT 73,20 € TTC</p>

Collection . SANTARA

by **BLANCO**



SANTARA XL

Réf. EVI3813

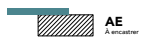

Accessoires : 1 2 3 4 6 13 74

SANTARA XL

Silgranit® Puradur®

10 Garantie ANS

- Livré avec vidage manuel et siphon
- Évier réversible
- Découpe : 980 x 480 mm R15
- Sous évier 60

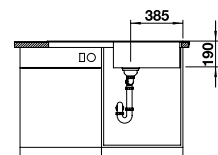
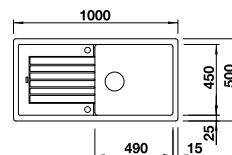

● Anthracite

EVI3071

● Blanc

EVI3072

● Café

EVI3073

● Noir

EVI3813

● Blanc Soft

EVI3892

● Gris Volcan

EVI3893

404,64 € HT

485,57 € TTC

Collection . SANTARA

by **BLANCO**

Éviers
à encastrer
Granit



SANTARA XL COMPACT

Réf. EVI3081

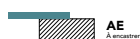

SANTARA XL COMPACT

10^{Garantie}
ANS

Silgranit® Puradur®



- Livré avec vidage manuel et siphon
- Évier réversible
- Découpe : 760 x 480 mm R15
- Sous évier 60

Accessoires : 1 2 3 4 6 13 74

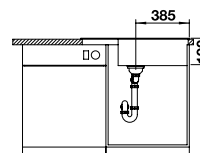
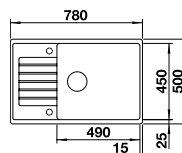

● Anthracite

EVI3081

● Blanc

EVI3082

● Café

EVI3083

● Jasmin

EVI3085

● Noir

EVI3814

● Blanc Soft

EVI3894

● Gris Volcan

EVI3895

413,31 € HT

495,97 € TTC

Collection . SANTARA

by **BLANCO**



SANTARA 05

Réf. EVI3091

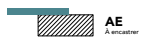

Accessoires : 1 2 3 4 6 13 74

SANTARA 05

Silgranit® Puradur®

10 Garantie ANS

- Livré avec vidage manuel et siphon
- Évier réversible
- Découpe : 595 x 480 mm R15
- Sous évier 40

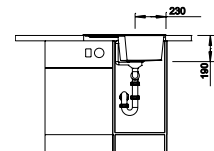
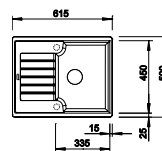

● Anthracite

EVI3091

● Blanc

EVI3092

● Café

EVI3093

● Jasmin

EVI3095

● Noir

EVI3815

● Blanc Soft

EVI3896

● Gris Volcan

EVI3897

366,11 € HT
439,33 € TTC

Collection . SANTARA

by **BLANCO**

Éviers
à encastrer
Granit



SANTARA 10

Réf. EVI3100



Accessoires : 1 2 3 4 6 13 77

SANTARA 10

Silgranit® Puradur®

10 Garantie ANS

- Livré avec vidage manuel et siphon
- Évier réversible
- Découpe : 760 x 480 mm R15
- Sous évier 45

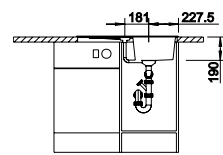
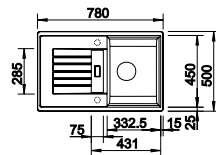

Alumétalllic

EVI3100

Anthracite

EVI3101

Blanc

EVI3102

Café

EVI3103

Noir

EVI3816

Blanc Soft

EVI3898

Gris Volcan

EVI3899

384,41 € HT
461,29 € TTC

Collection . SANTARA

by **BLANCO**



SANTARA 11

Réf. EVI3115



Accessoires : 1 2 3 4 6 13 74

SANTARA 11

Silgranit® Puradur®

10 Garantie ANS

- Livré avec vidage manuel et siphon
- Évier réversible
- Découpe : 840 x 480 mm R15
- Sous évier 50

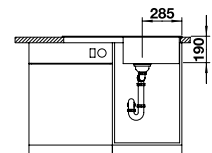
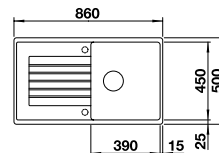

Alumétalllic

EVI3110

Anthracite

EVI3111

Blanc

EVI3112

Café

EVI3113

Jasmin

EVI3115

Noir

EVI3817

Blanc Soft

EVI3900

Gris Volcan

EVI3901

423,92 € HT
508,70 € TTC

Collection . SANTARA

by **BLANCO**

Éviers
à encastrer
Granit



SANTARA 15

Réf. EVI3129



SANTARA 15

Silgranit® Puradur®

10 Garantie ANS



Accessoires : 1 2 3 4 6 13

- Livré avec vidage manuel et siphon
- Évier réversible
- Découpe : 980 x 480 mm R15
- Sous évier 60

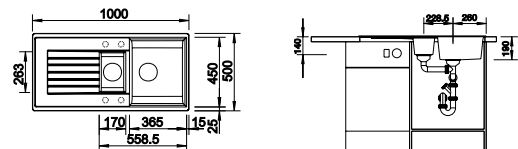

Alumétallic

EVI3120

Anthracite

EVI3121

Blanc

EVI3122

Café

EVI3123

Noir

EVI3818

Blanc Soft

EVI3902

Gris Volcan

EVI3903

399,82 € HT
479,78 € TTC

Collection . SANTARA

by **BLANCO**



SANTARA 20

Réf. EVI3131



Accessoires : [1](#) [2](#) [3](#) [4](#) [6](#) [13](#)

SANTARA 20

Silgranit® Puradur®

10 Garantie ANS

- Livré avec vidage manuel et siphon
- Évier réversible
- Découpe : 1140 x 480 mm R15
- Sous évier 80

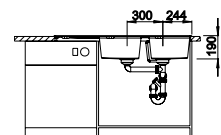
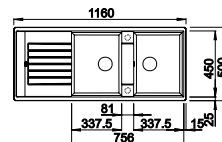

● Alumétallic

EVI3130

● Anthracite

EVI3131

● Blanc

EVI3132

● Café

EVI3133

● Noir

EVI3819

● Blanc Soft

EVI3904

● Gris Volcan

EVI3905

423,92 € HT

508,70 € TTC

Collection . SANTARA

by **BLANCO**

Éviers
à encastrer
Granit



SANTARA 30

Réf. EVI3149



Accessoires : **1** **4** **6**

SANTARA 30

Silgranit® Puradur®

10 Garantie ANS

- Livré avec vidage manuel et siphon
- Égouttoir à gauche
- Découpe du plan de travail sur gabarit
- Sous évier 60 sur un plan linéaire
- Sous évier 90 sur une pose d'angle

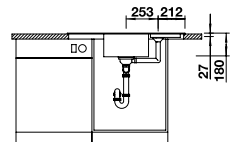
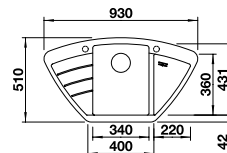

●
Anthracite

EVI3141

●
Blanc

EVI3142

●
Café

EVI3143

●
Noir

EVI3820

●
Blanc Soft

EVI3906

●
Gris Volcan

EVI3907

520,26 € HT
624,31 € TTC

Collection . SONA

by **BLANCO**

La collection SONA est composée de quatre modèles à encastrer, disponible en 8 coloris. Cette nouvelle gamme d'éviers répondra aux demandes des plus simples aux plus spécifiques.



SONA XL



SONA 10



SONA 15



SONA 20



SONA XL

Réf. EVI3156

Collection . SONA

by **BLANCO**

Éviers
à encastrer
Granit

Le matériau

Silgranit® Ce matériau **certifié 100% alimentaire**, unique en son genre, est développé et breveté par Blanco®. Il est composé à 80% de granit, notamment de l'alpha quartz, qui est la meilleure partie du granit, et à 20% de polyméthacrylate, une matière neutre, principalement utilisée dans le monde médical (chirurgical, dentaire...), ce qui lui confère une **facilité d'entretien**. La nouvelle finition rend la surface plus compacte, fait perler l'eau avec une efficacité encore plus grande et empêche les dépôts de saleté et de calcaire. Elle offre également une résistance mesurée aux chocs de température (**résistant à la chaleur jusqu'à 280°C**), aux rayures, aux cassures, et aux acides.

Caractéristiques produit

- Type de montage : À encastrer
- Vidage : Manuel
- Egouttoir : Réversible
- Bonde et trop plein : Classique
- Plage mitigeur : Pré-percée
- Livré avec siphon : Oui (gain de place)

Coloris disponibles



Accessoires

1



ACC1000

CapFlow ø 11,4 cm

42,00 € HT 50,40 € TTC

2



ACC1001

Planche à découper en polyéthylène 530 x 260 mm

114,00 € HT 136,80 € TTC

3



ACC1002

Planche à découper en bois 530 x 260 mm

91,00 € HT 109,20 € TTC

4



ACC1003

Panier à vaisselle en inox 409 x 313 mm

165,00 € HT 198,00 € TTC

6



ACC1005

Panier multifonction inox 360 x 160 mm

134,00 € HT 160,80 € TTC

7



ACC1006

Vide sauce en acier inox 272 x 182 mm

79,00 € HT 94,80 € TTC

74



VID3000

Vidage automatique 1 cuve manette Blanco

81,00 € HT 97,20 € TTC

78



VID3004

Vidage automatique 1.5 cuves manette Blanco

51,11 € HT 61,33 € TTC

Collection . SONA

by **BLANCO**



SONA XL

Réf. EVI3156

Nouveauté !

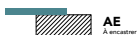

Accessoires : 1 2 3 4 6 74

SONA XL
Silgranit® Puradur®

10 Garantie ANS

- Livré avec vidage manuel et siphon
- Évier réversible
- Découpe : 980 x 480 mm R15
- Sous évier 60

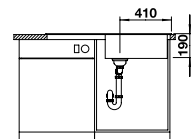
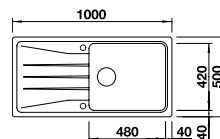

● Anthracite
EVI3151

● Blanc
EVI3152

● Café
EVI3153

● Gris Rocher
EVI3157

● Tartufo
EVI3159

● Noir
EVI3821

● Blanc Soft

● Gris Volcan

474,00 € HT
568,80 € TTC

Collection . SONA

by **BLANCO**

Éviers
à encastrer
Granit



SONA 10
Réf. EVI3161

Nouveauté !

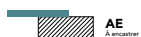

Accessoires : 1 2 3 4 6 74

SONA 10

Silgranit® Puradur®

10 Garantie ANS

- Livré avec vidage manuel et siphon
- Évier réversible
- Découpe : 840 x 480 mm R15
- Sous évier 50

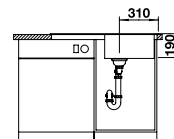
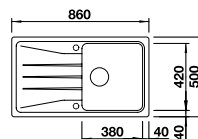

Alumétalllic

Anthracite

Blanc

Café

Gris Rocher

Tartufo

Noir

Blanc Soft

Gris Volcan

EVI3160

EVI3161

EVI3162

EVI3163

EVI3167

EVI3169

EVI3822

444,00 € HT
532,80 € TTC

Collection . SONA

by **BLANCO**



SONA 15

Réf. EVI3176

Nouveauté !



Accessoires : 1 2 3 4 6 7 78

SONA 15

Silgranit® Puradur®

10 Garantie ANS

- Livré avec vidage manuel et siphon
- Une des deux bondes est à écoulement libre
- Évier réversible
- Découpe : 980 x 480 mm R15
- Sous évier 60

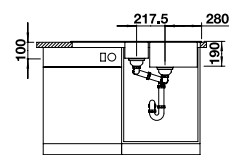
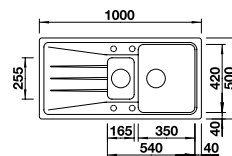

● Anthracite

EVI3171

● Blanc

EVI3172

● Café

EVI3173

● Gris Rocher

EVI3177

● Tartufo

EVI3179

● Noir

EVI3823

● Blanc Soft

● Gris Volcan

474,00 € HT
568,80 € TTC

Collection . SONA

by **BLANCO**

Éviers
à encastrer
Granit



SONA 20

Réf. EVI3182

Nouveauté !

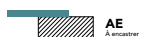

Accessoires : 1 2 3 4 6

SONA 20
Silgranit® Puradur®

10^{Garantie}
ANS

- Livré avec vidage manuel et siphon
- Évier réversible
- Découpe : 1140 x 480 mm R15
- Sous évier 80

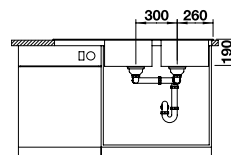
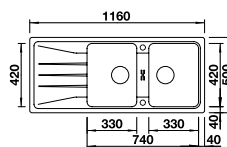

● Anthracite
EVI3181

● Blanc
EVI3182

● Café
EVI3183

● Gris Rocher
EVI3187

● Tartufo
EVI3189

● Noir
EVI3824

● Blanc Soft

● Gris Volcan

495,00 € HT
594,00 € TTC

Collection . QUADRIS

by **BLANCO**

La collection QUADRIS est composée de cinq modèles à encastrer, disponible en 9 coloris. Ces éviers au design sobre et élégant s'intégreront parfaitement au sein de cuisines contemporaines.



QUADRIS XL



QUADRIS 10



QUADRIS 15



QUADRIS 20



QUADRIS 30



QUADRIS 10
Réf. EVI3210

Collection . QUADRIS

by **BLANCO**

Éviers
à encastrer
Granit

Le matériau

Silgranit® Ce matériau **certifié 100% alimentaire**, unique en son genre, est développé et breveté par Blanco®. Il est composé à 80% de granit, notamment de l'alpha quartz, qui est la meilleure partie du granit, et à 20% de polyméthacrylate, une matière neutre, principalement utilisée dans le monde médical (chirurgical, dentaire...), ce qui lui confère une **facilité d'entretien**. La nouvelle finition rend la surface plus compacte, fait perler l'eau avec une efficacité encore plus grande et empêche les dépôts de saleté et de calcaire. Elle offre également une résistance mesurée aux chocs de température (**résistant à la chaleur jusqu'à 280°C**), aux rayures, aux cassures, et aux acides.

Caractéristiques produit

- Type de montage : À encastrer
- Vidage : Manuel
- Egouttoir : Réversible
- Bonde et trop plein : Classique
- Plage mitigeur : Pré-percée
- Livré avec siphon : Oui (gain de place)

Coloris disponibles



Accessoires

 ACC1000 CapFlow ø 11,4 cm 42,00 € HT 50,40 € TTC	 ACC1001 Planche à découper en polyéthylène 530 x 260 mm 114,00 € HT 136,80 € TTC	 ACC1002 Planche à découper en bois 530 x 260 mm 91,00 € HT 109,20 € TTC	 ACC1003 Panier à vaisselle en inox 409 x 313 mm 165,00 € HT 198,00 € TTC
 ACC1005 Panier multifonction inox 360 x 160 mm 134,00 € HT 160,80 € TTC	 ACC1007 Vide sauce en acier inox 280 x 198 mm 94,00 € HT 112,80 € TTC	 ACC1012 Sity box Lava Grey 285 x 130 mm 51,00 € HT 61,20 € TTC	 VID3000 Vidage automatique 1 cuve manette Blanco 81,00 € HT 97,20 € TTC

Collection . QUADRIS

by **BLANCO**



QUADRIS XL

Réf. EVI3192



Accessoires : 1 2 3 4 6 13 74

QUADRIS XL

Silgranit® Puradur®

10 Garantie ANS

- Livré avec vidage manuel et siphon
- Évier réversible
- Découpe : 980 x 480 mm R15
- Sous évier 60

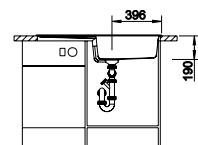
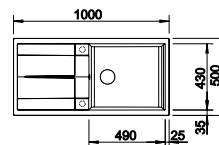

EVI3190	EVI3191	EVI3193	EVI3194	EVI3198	EVI3200	EVI3825		

523,00 € HT
627,60 € TTC

Collection . QUADRIS

by **BLANCO**

Éviers
à encastrer
Granit

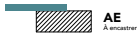

QUADRIS 10

Silgranit® Puradur®

10 Garantie ANS

- Livré avec vidage manuel et siphon
- Évier réversible
- Découpe : 840 x 480 mm R15
- Sous évier 50

Accessoires : 1 2 3 4 6 13 74

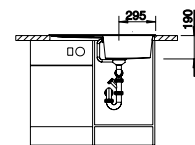
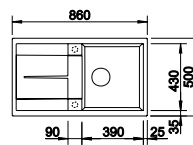

Alumétallic	Anthracite	Blanc	Café	Gris Rocher	Tartufo	Noir	Blanc Soft	Gris Volcan
EVI3201	EVI3202	EVI3203	EVI3204	EVI3208	EVI3210	EVI3826		

500,00 € HT
600,00 € TTC



QUADRIS 15

Silgranit® Puradur®

10 Garantie ANS

- Livré avec vidage manuel et siphon
- Évier réversible
- Découpe : 980 x 480 mm R15
- Sous évier 60

Accessoires : 1 2 3 4 6 8 13

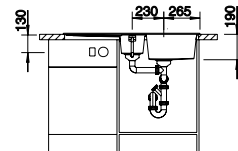
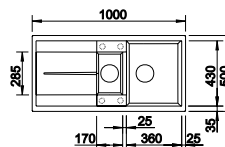

Alumétallic	Anthracite	Blanc	Café	Gris Rocher	Tartufo	Noir	Blanc Soft	Gris Volcan
EVI3211	EVI3212	EVI3213	EVI3214	EVI3218	EVI3220	EVI3827		

523,00 € HT
627,60 € TTC

Collection . QUADRIS

by **BLANCO**



QUADRIS 20

Réf. EVI3223

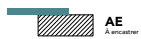

Accessoires : 1 2 3 4 6 13

QUADRIS 20

Silgranit® Puradur®

10 Garantie ANS

- Livré avec vidage manuel et siphon
- Évier réversible
- Découpe : 1140 x 480 mm R15
- Sous évier 80

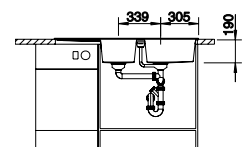
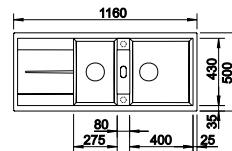

● Anthracite

EVI3222

● Blanc

EVI3223

● Café

EVI3224

● Gris Rocher

EVI3228

● Tartufo

EVI3230

● Noir

EVI3828

● Blanc Soft

● Gris Volcan

539,00 € HT
646,80 € TTC

Collection . QUADRIS

by **BLANCO**

Éviers
à encastrer
Granit



QUADRIS 30
Réf. EVI3234

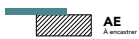

Accessoires : 1 2 3 4 6 13

QUADRIS 30

Silgranit® Puradur®

10 Garantie ANS

- Livré avec vidage manuel et siphon
- Égouttoir à gauche
- Découpe du plan de travail sur gabarit
- Sous évier 90 x 90

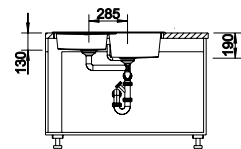
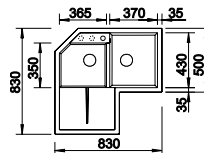

● Anthracite

EVI3232

● Blanc

EVI3233

● Café

EVI3234

● Gris Rocher

EVI3238

● Tartufo

EVI3240

● Noir

EVI3829

● Blanc Soft

● Gris Volcan

756,00 € HT
907,20 € TTC

Collection . LECTRIS

by **BLANCO**

La collection LECTRIS est composée de deux modèles, disponible en 8 coloris. Ces éviers ont un design intemporel et épuré. Cette gamme est livrée d'origine avec une grille qui lui apporte une fonctionnalité supplémentaire.



LECTRIS XL 6S



LECTRIS XL 8S



Collection . LECTRIS

by **BLANCO**

Éviers
à encastrer
Granit

Le matériau

Silgranit® Ce matériau **certifié 100% alimentaire**, unique en son genre, est développé et breveté par Blanco®. Il est composé à 80% de granit, notamment de l'alpha quartz, qui est la meilleure partie du granit, et à 20% de polyméthacrylate, une matière neutre, principalement utilisée dans le monde médical (chirurgical, dentaire...), ce qui lui confère une **facilité d'entretien**. La nouvelle finition rend la surface plus compacte, fait perler l'eau avec une efficacité encore plus grande et empêche les dépôts de saleté et de calcaire. Elle offre également une résistance mesurée aux chocs de température (**résistant à la chaleur jusqu'à 280°C**), aux rayures, aux cassures, et aux acides.

Caractéristiques produit

- Type de montage : À encastrer
- Vidage : Manuel
- Egouttoir : Réversible
- Bonde et trop plein : InFino®
- Plage mitigeur : Pré-percée
- Livré avec siphon : Oui (gain de place)

Coloris disponibles



Accessoires

2



ACC1001

Planche à découper en polyéthylène 530 x 260 mm

114,00 € HT 136,80 € TTC

3



ACC1002

Planche à découper en bois 530 x 260 mm

91,00 € HT 109,20 € TTC

4



ACC1003

Panier à vaisselle en inox 409 x 313 mm

165,00 € HT 198,00 € TTC

6



ACC1005

Panier multifonction inox 360 x 160 mm

134,00 € HT 160,80 € TTC

9



ACC1008

Vide sauce multifonction en acier inox 435 x 175 mm

119,00 € HT 142,80 € TTC

10



ACC1009

Grille égouttoir en acier inox 436 x 205 mm

107,00 € HT 128,40 € TTC

79 + choix de la manette



VID3005

Set de transformation auto. InFino

38,00 € HT 45,60 € TTC

80



VID3006

Manette de commande rotative Blanco

30,00 € HT 36,00 € TTC

Collection . LECTRIS

by **BLANCO**

LECTRIS XL 6S

Réf. EVI3248



Accessoires : 2 3 4 6 9 10 79 80

LECTRIS XL 6S

Silgranit® Puradur®

10 Garantie ANS

- Livré avec vidage manuel et siphon
- Évier réversible
- Livré avec grille égouttoir
- Découpe : 760 x 480 mm R15
- Sous évier 60

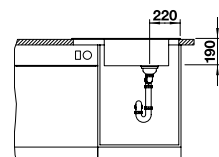
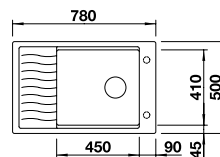

● Anthracite

EVI3242

● Blanc

EVI3243

● Café

EVI3244

● Gris Rocher

EVI3248

● Tartufo

EVI3250

● Noir

EVI3830

● Blanc Soft

● Gris Volcan

542,00 € HT
650,40 € TTC

Collection . LECTRIS

by **BLANCO**

Éviers
à encastrer
Granit



LECTRIS XL 8S

Réf.

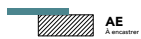

Accessoires : 2 3 4 6 9 10 79 80

LECTRIS XL 8S

Silgranit® Puradur®

10 Garantie ANS

- Livré avec vidage manuel et siphon
- Évier réversible
- Livré avec grille égouttoir
- Découpe : 840 x 480 mm R15
- Sous évier 80

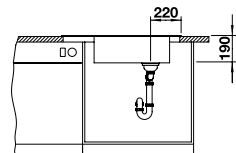
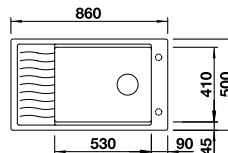

● Anthracite

EVI3252

● Blanc

EVI3253

● Café

EVI3254

● Gris Rocher

EVI3258

● Tartufo

EVI3260

● Noir

EVI3831

● Blanc Soft

● Gris Volcan

637,00 € HT
764,40 € TTC

Collection . SITY

by **BLANCO**

Attention : Référence arrêtée par BLANCO®

La nouvelle collection SITY est composée d'un modèle, disponible en 4 coloris. Cette gamme d'éviers est unique en son genre, car elle dispose d'accessoires intégrés. Ces modèles ne sont pas uniquement design et robustes, ils sont également très fonctionnels !

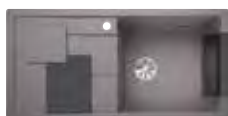

SITY XL



SITY XL



SITY XL



SITY XL



SITY XL

Réf. EVI3273

Collection SITY

À découvrir en vidéo



Collection . SITY

by **BLANCO**

Éviers
à encastrer
Granit

Le matériau

Silgranit® Ce matériau **certifié 100% alimentaire**, unique en son genre, est développé et breveté par Blanco®. Il est composé à 80% de granit, notamment de l'alpha quartz, qui est la meilleure partie du granit, et à 20% de polyméthacrylate, une matière neutre, principalement utilisée dans le monde médical (chirurgical, dentaire...), ce qui lui confère une **facilité d'entretien**. La nouvelle finition rend la surface plus compacte, fait perler l'eau avec une efficacité encore plus grande et empêche les dépôts de saleté et de calcaire. Elle offre également une résistance mesurée aux chocs de température (**résistant à la chaleur jusqu'à 280°C**), aux rayures, aux cassures, et aux acides.

Caractéristiques produit

- Type de montage : À encastrer
- Vidage : Manuel
- Egouttoir : À gauche
- Bonde et trop plein : InFino®
- Plage mitigeur : Percée
- Livré avec siphon : Oui (gain de place)

Coloris disponibles

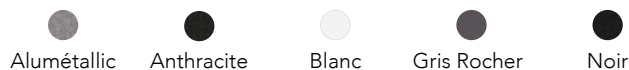

Accessoires

12



ACC1011

Planche à découper
Lava Grey 259 x 200 mm

77,00 € HT 92,40 € TTC

13



ACC1012

Sity box Lava Grey
285 x 130 mm

55,00 € HT 66,00 € TTC

14



ACC1013

Planche à découper
Kiwi 259 x 200 mm

77,00 € HT 92,40 € TTC

15



ACC1014

Sity box Kiwi
285 x 130 mm

55,00 € HT 66,00 € TTC

16



ACC1015

Planche à découper
Orange 259 x 200 mm

77,00 € HT 92,40 € TTC

17



ACC1016

Sity box Orange
285 x 130 mm

55,00 € HT 66,00 € TTC

18



ACC1017

Planche à découper
Lemon 259 x 200 mm

77,00 € HT 92,40 € TTC

19



ACC1018

Sity box Lemon
285 x 130 mm

55,00 € HT 66,00 € TTC

Collection . SITY

by **BLANCO**

SITY XL

Réf. EVI3273

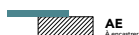

Accessoires : 12 13 14 15 16 17 18 19

●
Alumétallic

EVI3271

●
Anthracite

EVI3272

●
Blanc

EVI3273

●
Gris Rocher

EVI3274

SITY XL

Silgranit® Puradur®

10 Garantie ANS

- Livré avec vidage manuel et siphon
- Équipé avec bonde InFino®
- Accessoires de coloris lava grey inclus
- Egouttoir à gauche uniquement
- Découpe : 980 x 480 mm R15
- Sous évier 60

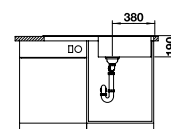
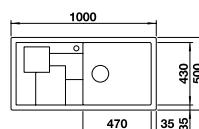

517,00 € HT
620,40 € TTC

Attention : Référence arrêtée par BLANCO®

Achat possible sur notre stock restant, merci de nous contacter pour vérifier la disponibilité.

Collection . CITY

by **BLANCO**

Éviers
à encastrer
Granit





LOMENTO 15

Réf. EVI3283

Éviers à encastrer

CÉRAMIQUE



Collection LOMENTO
2 modèles
p.102

Éviers
à encastrer
Céramique





LOMENTO 15

Réf. EVI3285

Guide de consultation

Évier à encastrer céramique

Sous éviers 60



LOMENTO XL
p.104



LOMENTO 15
p.105

Collection . LOMENTO

by  interbat
CUISINE ET SALLE DE BAINS

La collection LOMENTO est composée de deux modèles, disponible en 4 coloris. Ces éviers au design sobre sont très faciles d'entretien notamment grâce à leur matériau en céramique.



LOMENTO XL



LOMENTO 15



LOMENTO XL

Réf. EVI3282

Collection . LOMENTO

by  **interbat**
CUISSINE ET SALLE DE BAINS

Le matériau

Céramique Avec ce matériau, les éviers conservent plus longtemps l'éclat du neuf. En effet, le revêtement des produits réduit la taille des pores et lisse la surface de l'évier. L'effet hydrofuge ainsi obtenu réduit l'adhérence des résidus calcaires et freine ainsi la formation de taches. Il suffit de nettoyer l'évier à l'eau et de l'essuyer à l'aide d'un chiffon microfibre.

Éviers
à encastrer
Céramique

Caractéristiques produit

- Type de montage : À encastrer
- Vidage : Manuel
- Egouttoir : Réversible
- Bonde : Design
- Plage mitigeur : Pré-percée
- Livré avec siphon : Oui (gain de place)

Coloris disponibles

Blanc mat

Crème mat

Gris mat

Noir mat

Accessoires

109 + choix du bouton



VID1008

Set de transformation auto.
finition poli chromé

19,64 € HT 23,57 € TTC

110 + choix du bouton



VID1009

Set de transformation auto.
finition brossé

23,38 € HT 28,06 € TTC

115



VID1014

Bouton de commande
push chromé

25,26 € HT 30,31 € TTC

116



VID1015

Bouton de commande
push brossé

25,26 € HT 30,31 € TTC

117



VID1026

Bouton de commande
push chromé noir

32,74 € HT 39,29 € TTC

118



VID1027

Bouton de commande
push finish or rose

32,74 € HT 39,29 € TTC

119



VID1028

Bouton de commande
push noir mat

32,74 € HT 39,29 € TTC

Collection . LOMENTO

by  interbat
CUISINE ET SALLE DE BAINS



LOMENTO XL
Réf. EV3279

Nouveauté !



Accessoires : [109](#) [110](#) [115](#) [116](#) [117](#) [118](#) [119](#)

Informations : Toutes les dimensions ont une tolérance en mm $\pm 5\%$ pour les tailles inférieures à 200 mm et $\pm 3\%$ pour les tailles supérieures à 200 mm.

LOMENTO XL

Céramique

10 Garantie ANS

- Livré avec vidage manuel et siphon
- Équipé avec bonde design
- Évier réversible
- Découpe sur gabarit uniquement
- Sous évier 60

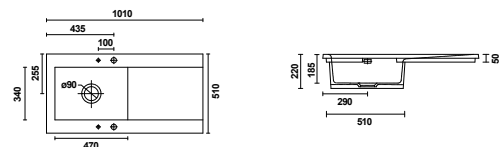

 Blanc mat

EV13279

 Crème mat

EV13280

 Gris mat

EV13281

 Noir mat

EV13282

577,10 € HT
692,52 € TTC

Collection . LOMENTO

by **interbat**
CUISINE ET SALLE DE BAINS

Éviers
à encastrer
Céramique



LOMENTO 15
Réf. EVI3283

Nouveauté !



Accessoires : 109 110 115 116 117 118 119

Informations : Toutes les dimensions ont une tolérance en mm $\pm 5\%$ pour les tailles inférieures à 200 mm et $\pm 3\%$ pour les tailles supérieures à 200 mm.

LOMENTO 15

Céramique

10 Garantie
ANS

- Livré avec vidage manuel et siphon
- Équipé avec bonde design
- Évier réversible
- Découpe sur gabarit uniquement
- Sous évier 60

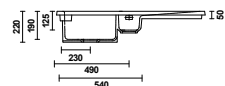
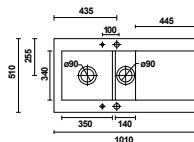

● Blanc mat

EVI3283

● Crème mat

EVI3284

● Gris mat

EVI3285

● Noir mat

EVI3286

592,51 € HT
711,01 € TTC



PASO XL

Réf. EVI1027



Éviers à encastrer

INOX



Collection MELOS
1 modèle
p.110



Collection LETO
1 modèle
p.114



Collection PASO
1 modèle
p.118



Collection OSLO
3 modèles
p.122



Collection ALPHAE
2 modèles
p.126



Collection VELIS
3 modèles
p.130



Collection EASY
2 modèles
p.134



Collection MILO
1 modèle
p.138



Collection NIVOSE
3 modèles
p.142



Collection MOOD
1 modèle
p.146



Collection LAB
2 modèles
p.150

Éviers
à encastrer
Inox

Guide de consultation

Évier à encastrer inox

Sous évier 45



OSLO 10
p.124



VELIS 10
p.132

Sous évier 50



ALPHAE 10
p.128



MOOD 10
p.148

Sous évier 60



LETO XL
p.116



OSLO 15
p.125



ALPHAE 15
p.129



VELIS 15
p.133



EASY 10
p.136



NIVOSE XL
p.144



LAB XL
p.152

Guide de consultation

Évier à encastrer inox

Sous éviers 80



OSLO 20
p.125



VELIS 20
p.133



NIVOSE 15
p.145

Sous éviers 90



EASY 20
p.137



MILO
p.140



NIVOSE 20
p.145



LAB 20
p.153

Éviers
à encastrer
Inox

Collection . LETO

by  interbat
CUISINE ET SALLE DE BAINS

La collection LETO est composée d'un modèle à encastrer, disponible en 2 finitions. Ces éviers inox au design épuré s'intégreront parfaitement au sein de votre cuisine.



LETO XL



LETO XL

Réf. EV1289I

Collection . LETO

by  interbat
CUISINE ET SALLE DE BAINS

Le matériau

Inox Ce matériau à haute teneur en chrome et nickel, représente de manière exemplaire le concept du développement durable, car il est complètement recyclable, hygiénique, sans émissions toxiques et résistant à la corrosion. Il est certifié 100 % alimentaire.

Éviers
à encastrer
Inox

Caractéristiques produit

- Type de montage : À encastrer
- Vidage : Manuel
- Egouttoir : Réversible
- Bonde et trop plein : Classique
- Plage mitigeur : Non percée
- Livré avec siphon : Oui (gain de place)

Finitions disponibles



Inox lisse



Nid d'abeille

Accessoires

1



ACC1000

CapFlow ø 11,4 cm

42,00 € HT 50,40 € TTC

68



ACC1064

Égouttoir Roll up à usage multiple 467 x 452 mm

79,26 € HT 95,11 € TTC

Collection . LETO

by **interbat**
CUISINE ET SALLE DE BAINS



LETO XL
Réf. EV1289



Accessoires : 1 68 91 92 95 96 97 99

Inox lisse

EV1289

264,95 € HT
317,94 € TTC

LETO XL

Inox

10 Garantie ANS

- Livré avec vidage manuel et siphon
- Évier réversible
- Découpe : 980 x 480 mm R10
- Sous évier 60

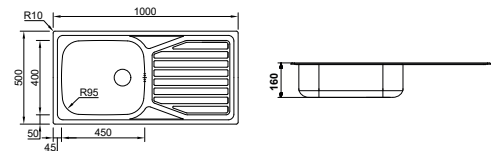

Nid d'abeille

EV1290

274,58 € HT
329,50 € TTC

Collection . LETO

by  interbat
CUISINE ET SALLE DE BAINS



Éviers
à encastrer
Inox



Collection . OSLO

by  interbat
CUISINE ET SALLE DE BAINS

La nouvelle collection OSLO est composée de trois modèles à encastrer, disponible en 2 finitions. Ces éviers inox au design sobre et épuré s'intégreront dans n'importe quel style de cuisine.



OSLO 10



OSLO 15



OSLO 20



OSLO 10
Réf. EV11019

Collection . OSLO

by  **interbat**
CUISINE ET SALLE DE BAINS

Le matériau

Inox Ce matériau à haute teneur en chrome et nickel, représente de manière exemplaire le concept du développement durable, car il est complètement recyclable, hygiénique, sans émissions toxiques et résistant à la corrosion. Il est certifié 100 % alimentaire.

Éviers
à encastrer
Inox

Caractéristiques produit

- Type de montage : À encastrer
- Vidage : Manuel
- Egouttoir : Réversible
- Bonde et trop plein : Classique
- Plage mitigeur : Non percée
- Livré avec siphon : Oui

Finitions disponibles

Inox lisse mat

Nid d'abeille

Accessoires

1



ACC1000

CapFlow ø 11,4 cm

42,00 € HT 50,40 € TTC

68



ACC1064

Égouttoir Roll up à usage multiple 467 x 452 mm

79,26 € HT 95,11 € TTC

91



VID3017

Vidage automatique manette carrée chromée

42,87 € HT 51,45 € TTC

92



VID3018

Vidage automatique manette carrée brossée

45,50 € HT 54,60 € TTC

120



VID1030

Siphon 1 cuve gain de place

9,35€ HT 11,22€ TTC

122



VID1032

Siphon 2 cuves gain de place

13,10 € HT 15,72 € TTC

Collection . OSLO

by  **interbat**
CUISINE ET SALLE DE BAINS



OSLO 15
Réf. EVI1021



Accessoires : [1](#) [68](#) [91](#) [92](#) [120](#)

Inox lisse mat

EVI1019

153,19 € HT
183,83 € TTC

OSLO 10

Inox

10 Garantie
ANS

- Livré avec vidage manuel et siphon
- Évier réversible
- Découpe : 770 x 480 mm
- Sous évier 45

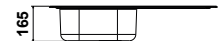
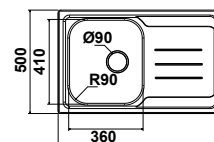

Nid d'abeille

EVI1020

172,46 € HT
206,95 € TTC

Collection . OSLO

by **interbat**
CUISSINE ET SALLE DE BAINS

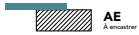

Accessoires : 1 68

Inox lisse mat

EVI1021

182,09 € HT
218,51 € TTC

OSLO 15

Inox

10 Garantie ANS

- Livré avec vidage manuel et siphon
- Évier réversible
- Découpe : 980 x 480 mm
- Sous évier 60

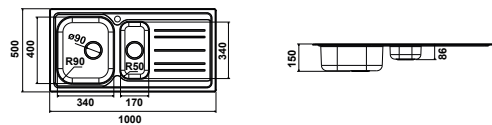

Nid d'abeille

EVI1022

207,14 € HT
248,57 € TTC

Éviers
à encastrer
Inox

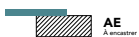

Accessoires : 1 68 122

Inox lisse mat

EVI1023

187,87 € HT
225,44 € TTC

OSLO 20

Inox

10 Garantie ANS

- Livré avec vidage manuel et siphon
- Évier réversible
- Découpe : 1140 x 480 mm
- Sous évier 80

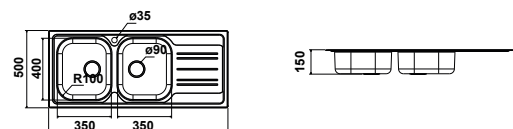

Nid d'abeille

EVI1024

207,14 € HT
248,57 € TTC

Collection . ALPHAE

by  interbat
CUISINE ET SALLE DE BAINS

La collection ALPHAE est composée de trois modèles à encastrer, disponible en 2 finitions. Cette gamme d'évier satisfera les ménages qui recherchent un évier fonctionnel au design sobre.



ALPHAE 15

Destockage!



ALPHAE 15
Réf. EVI3291

Collection . ALPHAE

by  **interbat**
CUISINE ET SALLE DE BAINS

Le matériau

Inox Ce matériau à haute teneur en chrome et nickel, représente de manière exemplaire le concept du développement durable, car il est complètement recyclable, hygiénique, sans émissions toxiques et résistant à la corrosion. Il est certifié 100 % alimentaire.

Éviers
à encastrer
Inox

Caractéristiques produit

- Type de montage : À encastrer
- Vidage : Automatique
- Egouttoir : Réversible
- Bonde et trop plein : Classique
- Plage mitigeur : Percée
- Livré avec siphon : Oui (gain de place)

Finitions disponibles

Inox lisse

Accessoires

1



ACC1000

CapFlow ø 11,4 cm

42,00 € HT 50,40 € TTC

68



ACC1064

Égouttoir Roll up à usage multiple 467 x 452 mm

79,26 € HT 95,11 € TTC

111



VID1010

Manette de commande carrée polie chromée

7,49 € HT 8,99 € TTC

112



VID1011

Manette de commande carrée brossée

8,42 € HT 10,10 € TTC

115



VID1014

Bouton de commande push poli chromé

25,26 € HT 30,31 € TTC

116



VID1015

Bouton de commande push brossé

25,26 € HT 30,31 € TTC

117



VID1026

Bouton de commande push chromé noir

32,74 € HT 39,29 € TTC

119



VID1028

Bouton de commande push noir mat

32,74 € HT 39,29 € TTC

Collection . ALPHAE

by  interbat
CUISINE ET SALLE DE BAINS



Collection . ALPHAE

by **interbat**
CUISSINE ET SALLE DE BAINS

Destock jusqu'à épuisement



Accessoires : [1](#) [68](#) [111](#) [112](#) [115](#) [116](#) [117](#) [119](#)

ALPHAE 15

Inox

10 Garantie ANS

- Livré avec vidage automatique et siphon
- Évier réversible
- Découpe : 930 x 480 mm R7
- Sous évier 60

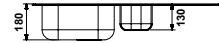
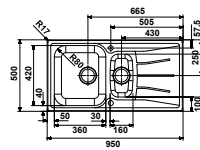

Inox lisse

EVI3291

275 € HT
330 € TTC

Éviers
à encastrer
Inox

Collection . VELIS

by  interbat
CUISINE ET SALLE DE BAINS

La collection VELIS est composée de trois modèles à encastrer, disponible en une finition. Ces éviers au style moderne, alliant lignes arrondies et rectilignes s'intégreront dans tout type de cuisine.



VELIS 10



VELIS 15



VELIS 20



VELIS 10

Réf. EVI1028

Collection . VELIS

by  interbat
CUISINE ET SALLE DE BAINS

Le matériau

Inox Ce matériau à haute teneur en chrome et nickel, représente de manière exemplaire le concept du développement durable, car il est complètement recyclable, hygiénique, sans émissions toxiques et résistant à la corrosion. Il est certifié 100 % alimentaire.

Éviers
à encastrer
Inox

Caractéristiques produit

- Type de montage : À encastrer
- Vidage : Manuel
- Egouttoir : À droite ou à gauche
- Bonde et trop plein : Classique
- Plage mitigeur : Percée
- Livré avec siphon : Oui

Finitions disponibles



Nid d'abeille

Accessoires

1



ACC1000

CapFlow ø 11,4 cm

42,00 € HT 50,40 € TTC

68



ACC1064

Égouttoir Roll up à usage multiple 467 x 452 mm

79,26 € HT 95,11 € TTC

70



ACC1066

Panier évier en inox 400 x 340 mm

83,38 € HT 100,06 € TTC

120



VID1030

Siphon 1 cuve gain de place

9,35 € HT 11,22 € TTC

122



VID1032

Siphon 2 cuves gain de place

13,10 € HT 15,72 € TTC

Collection . VELIS

by **interbat**
CUISINE ET SALLE DE BAINS

VELIS 10

Réf. EVI1028



Accessoires : 1 68 70 120

Égouttoir à gauche



Nid d'abeille

EVI1029

198,47 € HT
238,16 € TTC

VELIS 10

Inox

10 Garantie ANS

- Livré avec vidage manuel et siphon
- Évier non réversible
- Égouttoir à droite ou à gauche
- Découpe : 840 x 480 mm
- Sous évier 45

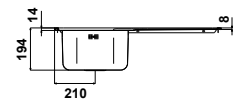
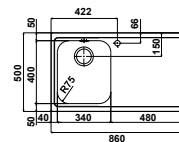

Égouttoir à droite



Nid d'abeille

EVI1028

198,47 € HT
238,16 € TTC

Collection . VELIS

by **interbat**
CUISSINE ET SALLE DE BAINS



Accessoires : **1** **68** **70**

Égouttoir à gauche



Nid d'abeille

EVI1031

271,69 € HT
326,03 € TTC

VELIS 15

Inox

10 Garantie ANS

- Livré avec vidage manuel et siphon
- Évier non réversible
- Égouttoir à droite ou à gauche
- Découpe : 980 x 480 mm
- Sous évier 60

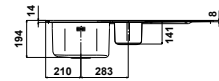
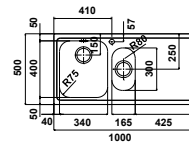

Égouttoir à droite



Nid d'abeille

EVI1030

271,69 € HT
326,03 € TTC

Éviers
à encastrer
Inox



Accessoires : **1** **68** **70** **122**

Égouttoir à gauche



Nid d'abeille

EVI1033

284,21 € HT
341,05 € TTC

VELIS 20

Inox

10 Garantie ANS

- Livré avec vidage manuel et siphon
- Évier non réversible
- Égouttoir à droite ou à gauche
- Découpe : 1140 x 480 mm
- Sous évier 80

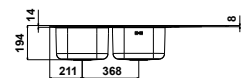
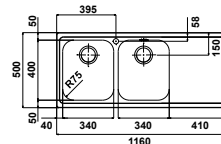

Égouttoir à droite



Nid d'abeille

EVI1032

284,21 € HT
341,05 € TTC

Collection . EASY

by **BARAZZA**
taste of design

La collection EASY est composée de deux modèles à encastrer, disponible en une finition. Cette gamme moderne, design et élégante est non seulement pratique à l'usage quotidien, mais également un réel objet de décoration qui donnera un style unique à votre cuisine.



EASY 10



EASY 20



EASY 10

Réf. EVI3295

Collection . EASY

by **BARAZZA**
taste of design

Le matériau

Inox Ce matériau à haute teneur en chrome et nickel, représente de manière exemplaire le concept du développement durable, car il est complètement recyclable, hygiénique, sans émissions toxiques et résistant à la corrosion. Il est certifié 100 % alimentaire.

Éviers
à encastrer
Inox

Caractéristiques produit

- Type de montage : À encastrer
- Vidage : Manuel
- Egouttoir : À droite ou à gauche
- Bonde et trop plein : Design
- Plage mitigeur : Percée
- Livré avec siphon : Oui (gain de place)

Finitions disponibles

Inox lisse

Accessoires

41



ACC1040

Plaque à découper HPL
blanc 430 x 260 mm

90,00 € HT 108,00 € TTC

42



ACC1041

Plaque à découper HPL
noir 430 x 260 mm

110,00 € HT 132,00 € TTC

46



ACC1045

Passoire inox
428 x 150 mm

129,00 € HT 154,80 € TTC

48



ACC1047

Passoire égouttoir en inox
430 x 250 mm

193,00 € HT 231,60 € TTC

49



ACC1048

Passoire en inox
430 x 250 mm

126,00 € HT 151,20 € TTC

50



ACC1049

Passoire avec plaque à
découper 430 x 250 mm

197,00 € HT 236,40 € TTC

51



ACC1050

Plaque en verre
430 x 300 mm

87,00 € HT 104,40 € TTC

Collection . EASY

by **BARAZZA**
taste of design

EASY 10

Réf. EVI3296

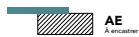

Accessoires : 41 42 46 48 49 50 51

Égouttoir à gauche

Inox lisse

EVI3296

467,00 € HT
560,40 € TTC

EASY 10

Inox

10 ANS
Garantie

- Livré avec vidage manuel et siphon
- Livré avec bonde et trop plein design
- Égouttoir à droite ou à gauche
- Découpe : 840 x 480 mm
- Sous évier 60

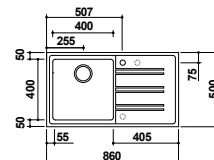

Égouttoir à droite

Inox lisse

EVI3295

467,00 € HT
560,40 € TTC

Collection . EASY

by **BARAZZA**
taste of design

EASY 20

Réf. EVI3297



Éviers
à encastrer
Inox



Accessoires : 41 42 46 48 49 50 51

EASY 20

Inox

10 Garantie
ANS

- Livré avec vidage manuel et siphon
- Livré avec bonde et trop plein design
- Égouttoir à droite ou à gauche
- Découpe : 1140 x 480 mm
- Sous évier 90

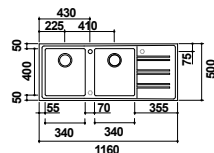

Égouttoir à gauche



Inox lisse

EVI3298

729,00 € HT
874,80 € TTC

Égouttoir à droite



Inox lisse

EVI3297

729,00 € HT
874,80 € TTC

Collection . MILO

by  interbat
CUISINE ET SALLE DE BAINS

La collection MILO est composée d'un modèle d'angle à encastrer, disponible en une finition. Cet évier sera la solution à la configuration atypique de votre cuisine.



MILO

Destockage!



MILO

Réf. EVI1064

Collection . MILO

by  **interbat**
CUISINE ET SALLE DE BAINS

Le matériau

Inox Ce matériau à haute teneur en chrome et nickel, représente de manière exemplaire le concept du développement durable, car il est complètement recyclable, hygiénique, sans émissions toxiques et résistant à la corrosion. Il est certifié 100 % alimentaire.

Éviers
à encastrer
Inox

Caractéristiques produit

- Type de montage : À encastrer
- Vidage : Manuel
- Egouttoir : À droite
- Bonde et trop plein : Classique
- Plage mitigeur : Percée
- Livré avec siphon : Oui

Finitions disponibles



Nid d'abeille

Accessoires

1



ACC1000

CapFlow ø 11,4 cm

42,00 € HT 50,40 € TTC

68



ACC1064

Égouttoir Roll up à usage multiple 467 x 452 mm

79,26 € HT 95,11 € TTC

70



ACC1066

Panier évier en inox 400 x 340 mm

83,38 € HT 100,06 € TTC

Collection . Destockage !

by **interbat**
CUISINE ET SALLE DE BAINS

MILO
Réf. EVI1064

Destock jusqu'à épuisement

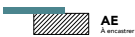

Accessoires : **1** **68** **70**

MILO
Inox

10 **Garantie ANS**

- Livré avec vidage manuel et siphon
- Égouttoir à droite
- Découpe du plan de travail sur gabarit
- Sous évier 90

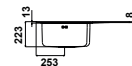
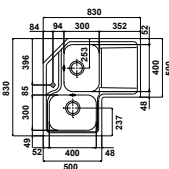

Égouttoir à droite



Nid d'abeille

EVI1064

557,83 € HT
669,40 € TTC

Collection . MILO

by  interbat
CUISINE ET SALLE DE BAINS



Éviers
à encastrer
Inox

Collection . NIVOSE

by  interbat
CUISINE ET SALLE DE BAINS

La collection NIVOSE est composée de trois modèles à encastrer, disponible en une finition. Cette gamme aux lignes épurées et design, dispose en option de trois plaques en verre coulissantes qui permettent à cet évier de se fondre intégralement dans votre cuisine.



NIVOSE XL



NIVOSE 15



NIVOSE 20

Destockage !



NIVOSE 15

Réf. EVI1059

Collection . NIVOSE

by  **interbat**
CUISINE ET SALLE DE BAINS

Le matériau

Inox Ce matériau à haute teneur en chrome et nickel, représente de manière exemplaire le concept du développement durable, car il est complètement recyclable, hygiénique, sans émissions toxiques et résistant à la corrosion. Il est certifié 100 % alimentaire.

Éviers
à encastrer
Inox

Caractéristiques produit

- Type de montage : À encastrer
- Vidage : Manuel
- Egouttoir : À droite ou à gauche
- Bonde et trop plein : Design
- Plage mitigeur : Percée
- Livré avec siphon : Oui (gain de place)

Finitions disponibles

Inox lisse

Accessoires

68



ACC1064

Égouttoir Roll up à usage multiple 467 x 452 mm

79,26 € HT 95,11 € TTC

70



ACC1066

Panier en inox 400 x 340 mm

83,38 € HT 100,06 € TTC

71



ACC1067

Tablette en verre silver lot de 2 446 x 404 mm

128,28 € HT 153,94 € TTC

72



ACC1068

Tablette en verre noir lot de 2 446 x 404 mm

128,28 € HT 153,94 € TTC

73



ACC1069

Tablette en verre blanc lot de 2 446 x 404 mm

128,28 € HT 153,94 € TTC

Collection . NIVOSE

by  interbat
CUISINE ET SALLE DE BAINS



NIVOSE 15

Réf. EVI1059

Destockage !



Accessoires : [68](#) [70](#) [71](#) [72](#) [73](#)

NIVOSE XL

Inox

10 Garantie ANS

- Livré avec vidage manuel et bonde design
- Évier non réversible
- Égouttoir à droite ou à gauche
- Découpe : 850 x 480 mm
- Sous évier 60

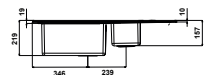
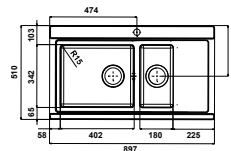

Égouttoir à droite



Inox lisse

EVI1057

407,50 € HT
489 € TTC

Collection . NIVOSE

by  interbat
CUISINE ET SALLE DE BAINS

Destockage !



Accessoires : [68](#) [70](#) [71](#) [72](#) [73](#)

NIVOSE 15

Inox

10 Garantie ANS

- Livré avec vidage manuel et bonde design
- Évier non réversible
- Égouttoir à droite ou à gauche
- Découpe : 850 x 480 mm
- Sous évier 80

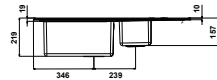
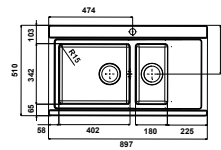

Égouttoir à droite



Inox lisse

EVI1059

583,33 € HT
700 € TTC

Éviers
à encastrer
Inox

Collection . MOOD

by **BARAZZA**
taste of design

La nouvelle collection MOOD de la marque Barazza® est composée d'un modèle à encastrer, disponible en une finition. Cet évier en inox AISI 304 massif (4 mm d'épaisseur) au design contemporain et épuré donnera du style à votre cuisine.



MOOD 10

Destockage!

MOOD 10

Réf. EVI3299

Collection . MOOD

by **BARAZZA**
taste of design

Le matériau

Inox Ce matériau à haute teneur en chrome et nickel, représente de manière exemplaire le concept du développement durable, car il est complètement recyclable, hygiénique, sans émissions toxiques et résistant à la corrosion. Il est certifié 100 % alimentaire.

Éviers
à encastrer
Inox

Caractéristiques produit

- Type de montage : À encastrer
- Vidage : Automatique
- Egouttoir : À droite
- Bonde et trop plein : Carré
- Plage mitigeur : Percée
- Livré avec siphon : Oui (gain de place)

Finitions disponibles

Inox lisse

Accessoires

40

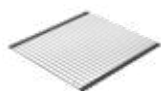

ACC1039

Égouttoir Roll up à usage multiple 465 x 440 mm

70,00 € HT **84,00 € TTC**

43



ACC1042

Planche à découper HPL noir 404 x 240 mm

118,00 € HT **141,60 € TTC**

44



ACC1043

Planche à découper HPL noir 520 x 300 mm

162,00 € HT **194,40 € TTC**

Collection . MOOD

by **BARAZZA**
taste of design



MOOD 10

Réf. EVI3299

Destock jusqu'à épuisement



Accessoires : 40 43 44

MOOD 10

Inox

10 Garantie ANS

- Livré avec vidage automatique et siphon
- Équipé avec bonde et trop plein design
- Égouttoir à droite uniquement
- Bord acier massif, épaisseur 4 mm
- Découpe : 840 x 490 mm
- Sous évier 50

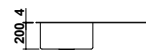
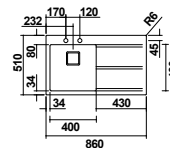

Inox lisse

EVI3299

1209,00 € HT
1450,80 € TTC

Collection . MOOD

by **BARAZZA**
taste of design



Éviers
à encastrer
Inox

Collection . LAB

by **BARAZZA**
taste of design

La collection LAB de la marque Barazza® est composée de deux modèles à encastrer, disponible en une finition. Cet évier en inox (1 mm d'épaisseur) au design minimaliste donnera à votre cuisine un style moderne et épuré.



LAB XL



LAB 20

Destockage!



LAB XL

Réf. EVI3300



Collection . LAB

by **BARAZZA**
taste of design

Le matériau

Inox Ce matériau à haute teneur en chrome et nickel, représente de manière exemplaire le concept du développement durable, car il est complètement recyclable, hygiénique, sans émissions toxiques et résistant à la corrosion. Il est certifié 100 % alimentaire.

Éviers
à encastrer
Inox

Caractéristiques produit

- Type de montage : À encastrer ou à fleur
- Vidage : Automatique
- Egouttoir : Réversible
- Bonde et trop plein : Design
- Plage mitigeur : Percée
- Livré avec siphon : Oui (gain de place)

Finitions disponibles



Inox lisse

Accessoires

52



ACC1051

Passoire en inox
485 x 150 mm

146,00 € HT 175,20 € TTC

53



ACC1052

Passoire égouttoir en inox
485 x 250 mm

213,00 € HT 255,60 € TTC

Collection . LAB

by **BARAZZA**
taste of design



LAB XL

Réf. EVI3300

Destock jusqu'à épuisement



Accessoires : 52 53

LAB XL

Inox

Garantie
10 ANS

- Livré avec vidage automatique et siphon
- Évier réversible
- Découpe : 980 x 490 mm
- Sous évier 60

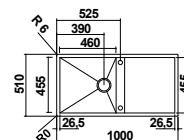

Inox lisse

EVI3300

1160,00 € HT
1203 € TTC

Collection . LAB

by **BARAZZA**
taste of design



LAB 20

Réf. EVI3301

Éviers
à encastrer
Inox

Destock jusqu'à épuisement



Accessoires : 52 53

LAB 20

Inox

10^{Garantie}
ANS

- Livré avec vidage automatique et siphon
- Évier réversible
- Découpe : 1140 x 490 mm
- Sous évier 90

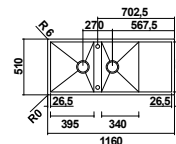

Inox lisse

EVI3301

1526,00 € HT
1831 € TTC

ORION 60
Réf. EVI3359





Cuves à encastrer

GRANIT



Collection SUPRAL
4 modèles
p.158



Collection PRISMA
1 modèle
p.162



Collection AMELIA
5 modèles
p.166



Collection ORION
3 modèles
p.172



Collection ETAGON
2 modèles
p.176

Cuves
à encastrer
Granit

Guide de consultation

Cuves à encastrer granit

Sous évier 45



SUPRAL 41
p.160



ORION 45
p.174

Sous évier 50



AMELIA 40
p.170

Sous évier 60



SUPRAL 56
p.160



SUPRAL 60
p.161



AMELIA 54
p.168



AMELIA 50
p.171



ORION 60
p.175



ETAGON 60
p.178

Guide de consultation

Cuves à encastrer granit

Sous éviers 80



SUPRAL 76
p.161



AMELIA 25
p.169



AMELIA 72
p.171



ORION 80
p.175



ETAGON 80
p.179

Sous éviers 90



PRISMALUX
p.164

Cuves
à encastrer
Granit

Collection . SUPRAL

by  interbat
CUISINE ET SALLE DE BAINS

La collection SUPRAL est composée de quatre modèles à encastrer, disponible en 6 coloris. Design et élégante, cette gamme de cuves apportera de la modernité à votre agencement.



SUPRAL 41



SUPRAL 56



SUPRAL 60



SUPRAL 76



SUPRAL 76

Réf. EVI1187

Collection . SUPRAL

by  interbat
CUISINE ET SALLE DE BAINS

Les matériaux

Intergranit Mat Émanation naturelle de l'Ultragranit classique. Haute concentration (80%) de microparticules de Quartz et de Granit qui donne à la cuve au terme du processus de fabrication une esthétique et un toucher hors norme sans occulter une résistance élevée aux agents chimiques, à la chaleur et aux rayures.

Intergranit Métal Mélange de particules fines de métal, de quartz et de granit qui donne au revêtement de la cuve une tonalité métal. La cuve Ultrametal est facile à nettoyer, très hygiénique et résiste aux agressions chimiques et à la chaleur. Il bénéficie d'une protection antibactérienne à base d'ionure d'argent qui fournit une protection constante contre le temps, contre les bactéries et les mauvaises odeurs.

Cuves
à encastrer
Granit

Caractéristiques produit

- Type de montage : À encastrer
- Bonde et trop plein : Design
- Plage mitigeur : Percée
- Livré avec siphon : Oui (gain de place)
- Vidage : Automatique

Coloris disponibles

Intergranit Mat



Intergranit Métal



Accessoires

65



ACC1061

Panier en inox
386 x 315 mm

55,59 € HT 66,71 € TTC

68



ACC1064

Égouttoir Roll up à usage
multiple 467 x 452 mm

79,26 € HT 95,11 € TTC

123



ACC1085

Passoire en inox
424,5 x 167 mm

96,21 € HT 115,45 € TTC

115



VID1014

Bouton de commande
push poli chromé

25,26 € HT 30,31 € TTC

116



VID1015

Bouton de commande
push brossé

25,26 € HT 30,31 € TTC

117



VID1026

Bouton de commande
push chromé noir

32,74 € HT 39,29 € TTC

118



VID1027

Bouton de commande
push finish or rose

32,74 € HT 39,29 € TTC

119



VID1028

Bouton de commande
push noir mat

32,74 € HT 39,29 € TTC

Collection . SUPRAL

by  **interbat**
CUISINE ET SALLE DE BAINS



SUPRAL 41

Intergranit

10 Garantie ANS

- Livré avec vidage automatique et siphon
- Livré avec bonde et trop plein design
- Découpe : 390 x 480 mm R10
- Sous évier 45

Accessoires : [65](#) [68](#) [123](#) [115](#) [116](#) [117](#) [118](#) [119](#)

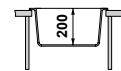
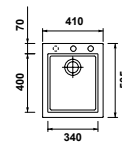

Intergranit Mat



Blanc

EVI1175



Noir mat

EVI1176



Truffe

EVI1177

317,93 € HT
381,52 € TTC

Intergranit Métal



Aluminium

EVI1172



Chromium

EVI1173



Noir métal

EVI1174

317,93 € HT
381,52 € TTC

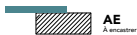

SUPRAL 56

Intergranit

10 Garantie ANS

- Livré avec vidage automatique et siphon
- Livré avec bonde et trop plein design
- Découpe : 540 x 480 mm R10
- Sous évier 60

Accessoires : [65](#) [68](#) [123](#) [115](#) [116](#) [117](#) [118](#) [119](#)

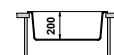
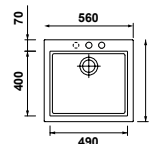

Intergranit Mat



Blanc

EVI1181



Noir mat

EVI1182



Truffe

EVI1183

380,56 € HT
456,67 € TTC

Intergranit Métal



Aluminium

EVI1178



Chromium

EVI1179



Noir métal

EVI1180

380,56 € HT
456,67 € TTC

Collection . SUPRAL

by **interbat**
CUISINE ET SALLE DE BAINS

Nouveauté !



Accessoires : 65 68 123 115 116 117 118 119

SUPRAL 60

Intergranit

10 Garantie ANS

- Livré avec vidage automatique et siphon
- Livré avec bonde et trop plein design
- Découpe : 580 x 480 mm R10
- Sous évier 60

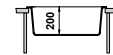
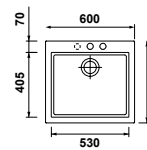

Cuves
à encastrer
Granit

Intergranit Mat



Blanc

EVI1211



Noir mat

EVI1212



Truffe

EVI1213

409,46 € HT
491,35 € TTC

Intergranit Métal



Aluminium

EVI1208



Chromium

EVI1209



Noir métal

EVI1210

409,46 € HT
491,35 € TTC

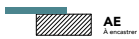

Accessoires : 65 68 123 115 116 117 118 119

SUPRAL 76

Intergranit

10 Garantie ANS

- Livré avec vidage automatique et siphon
- Livré avec bonde et trop plein design
- Découpe : 740 x 480 mm R10
- Sous évier 80

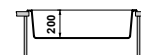
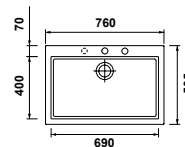

Intergranit Mat



Blanc

EVI1187



Noir mat

EVI1188



Truffe

EVI1189

428,73 € HT
514,48 € TTC

Intergranit Métal



Aluminium

EVI1184



Chromium

EVI1185



Noir métal

EVI1186

428,73 € HT
514,48 € TTC

Collection . PRISMA

by  interbat
CUISINE ET SALLE DE BAINS

La collection PRISMA est composée d'un modèle à encastrer, disponible en 6 coloris. Cette gamme aux lignes épurées et design, dispose en option de deux planches en verre coulissantes qui permettent à cette cuve de se fondre intégralement dans votre cuisine.



PRISMALUX



PRISMALUX

Réf. EVI1144

Collection . PRISMA

by  **interbat**
CUISSINE ET SALLE DE BAINS

Le matériau

Intergranit Mat Émanation naturelle de l'Ultragranit classique. Haute concentration (80%) de microparticules de Quartz et de Granit qui donne à la cuve au terme du processus de fabrication une esthétique et un toucher hors norme sans occulter une résistance élevée aux agents chimiques, à la chaleur et aux rayures.

Intergranit Métal Mélange de particules fines de métal, de quartz et de granit qui donne au revêtement de la cuve une tonalité métal. La cuve Ultrametal est facile à nettoyer, très hygiénique et résiste aux agressions chimiques et à la chaleur. Il bénéficie d'une protection antibactérienne à base d'ionure d'argent qui fournit une protection constante contre le temps, contre les bactéries et les mauvaises odeurs.

Cuves
à encastrer
Granit

Caractéristiques produit

- Type de montage : À encastrer
- Bonde et trop plein : Design
- Plage mitigeur : Non percée
- Livré avec siphon : Oui (gain de place)
- Vidage : Automatique

Coloris disponibles

Intergranit Mat

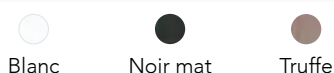

Intergranit Métal



Accessoires

 <p>ACC1062 Planche en verre blanc lot de 2 430 x 405 mm 155,01 € HT 186,01 € TTC</p>	 <p>ACC1063 Planche en verre noir lot de 2 430 x 405 mm 155,01 € HT 186,01 € TTC</p>	 <p>ACC1064 Égouttoir Roll up à usage multiple 467 x 452 mm 79,26 € HT 95,11 € TTC</p>	 <p>ACC1065 Passoire en inox 380 x 165 mm 80,18 € HT 96,22 € TTC</p>
 <p>VID1015 Bouton de commande push brossé 25,26 € HT 30,31 € TTC</p>	 <p>VID1026 Bouton de commande push chromé noir 32,74 € HT 39,29 € TTC</p>	 <p>VID1027 Bouton de commande push finish or rose 32,74 € HT 39,29 € TTC</p>	 <p>VID1028 Bouton de commande push noir mat 32,74 € HT 39,29 € TTC</p>

Collection . PRISMA

by  **interbat**
CUISINE ET SALLE DE BAINS

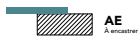

Accessoires : [66](#) [67](#) [68](#) [69](#) [116](#) [117](#) [118](#) [119](#)

PRISMALUX

Intergranit

10 Garantie ANS

- Livré avec vidage automatique et siphon
- Livré avec bondes et trop plein rond
- Planches en verre « 2 finitions » en option
- Découpe : 840 x 490 mm
- Sous évier 90

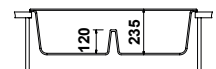
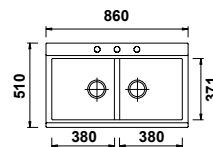

Truffe

EVI1147

597,33 € HT
716,80 € TTC

Collection . PRISMA

by  interbat
CUISINE ET SALLE DE BAINS



Cuves
à encastrer
Granit



Collection . AMELIA

by  interbat
CUISINE ET SALLE DE BAINS

La collection AMELIA est composée de cinq modèles à encastrer, disponible en 4 coloris. Ces cuves au design sobre et élégant s'intégreront parfaitement au sein de cuisines contemporaines.



AMELIA 54



AMELIA 25



AMELIA 40



AMELIA 50



AMELIA 72



AMELIA 25

Réf. EVI3308

Collection . AMELIA

by  interbat
CUISINE ET SALLE DE BAINS

Le matériau

Intergranit + Le matériau utilisé pour cette collection est composé à 80% de matières minérales (Quartz) et à 20% de résine. Il est certifié **100% alimentaire**. La pigmentation de la matière apporte une surface lisse et hygiénique, ainsi que le maintien des couleurs pendant de longues années. Les cuves Intergranit+ bénéficient également d'une qualité déperlante, offrant ainsi une **facilité d'entretien**. Cette nouvelle finition rend la surface plus compacte, fait perler l'eau avec une efficacité encore plus grande et minimise les dépôts de saleté et de calcaire. Autre avantage de ces produits, ils ont une résistance inégalée aux chocs de température (**résistant à la chaleur jusqu'à 220°C**), aux rayures, aux cassures, et aux acides.

Cuves
à encastrer
Granit

Caractéristiques produit

- Type de montage : À encastrer
- Plage mitigeur : Selon modèle
- Vidage : Manuel
- Bonde et trop plein : Design
- Livré avec siphon : Oui (gain de place)

Coloris disponibles



Accessoires

49



ACC1048

Passoire en inox
430 x 250 mm

126,00 € HT 151,20 € TTC

109 + choix du bouton



VID1008

Set de transformation auto.
finition poli chromé

19,64 € HT 23,57 € TTC

110 + choix du bouton



VID1009

Set de transformation auto.
finition brossé

23,38 € HT 28,06 € TTC

115



VID1014

Bouton de commande
push chromé

25,26 € HT 30,31 € TTC

116



VID1015

Bouton de commande
push brossé

25,26 € HT 30,31 € TTC

117



VID1026

Bouton de commande
push chromé noir

32,74 € HT 39,29 € TTC

118



VID1027

Bouton de commande
push finish or rose

32,74 € HT 39,29 € TTC

119



VID1028

Bouton de commande
push noir mat

32,74 € HT 39,29 € TTC

Collection . AMELIA

by  interbat
CUISINE ET SALLE DE BAINS



AMELIA 54

Réf. EVI3303



Accessoires : [49](#) [109](#) [110](#) [115](#) [116](#) [117](#) [118](#) [119](#)

AMELIA 54

Intergranit +

15 Garantie ANS

- Livré avec vidage manuel et siphon
- Équipé avec bonde et trop plein design
- Découpe : 586 x 496 mm
- Sous évier 60

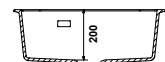
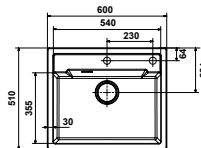

● Blanc

EVI3302

● Gris Métal

EVI3303

● Noir Métal

EVI3304

● Sable Métal

EVI3305

342,02 € HT
410,42 € TTC

Collection . AMELIA

by **interbat**
CUISSINE ET SALLE DE BAINS



AMELIA 25

Réf. EVI3308

Cuves
à encastrer
Granit

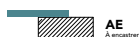

Accessoires : 115 116 117 118 119

AMELIA 25

Intergranit +

15 Garantie
ANS

- Livré avec vidage automatique et siphon
- Une des deux bords est à écoulement libre
- Équipé avec bonde design
- Découpe : 834 x 474 mm
- Sous évier 80

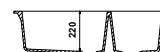
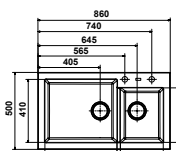

●
Gris métal

●
Noir métal

Bonde Chromée
Manuel

EVI3308

EVI3309

472,08 € HT
566,50 € TTC

Bonde Brossée
Manuel

EVI3313

EVI3314

496,17 € HT
595,40 € TTC

Collection . AMELIA

by  **interbat**
CUISINE ET SALLE DE BAINS



AMELIA 50

Réf. EVI3327

Nouveauté !

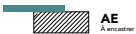

AMELIA 40

Intergranit +

15 Garantie ANS

- Livré avec vidage manuel et siphon
- Équipé avec bonde et trop plein design
- Découpe : 446 x 446 mm R10
- Sous évier 50

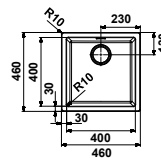

Accessoires : 109 110 115 116 117 118 119

Blanc

EVI3317

Gris Métal

EVI3318

Noir Métal

EVI3319

Sable Métal

EVI3320

Noir

EVI3834

Bonde Chromée
Manuel

306,37 € HT
367,64 € TTC

EVI3322

EVI3323

EVI3324

EVI3325

EVI3835

Bonde Brossée
Manuel

322,75 € HT
387,30 € TTC

Collection . AMELIA

by **interbat**
CUISINE ET SALLE DE BAINS

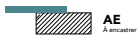

AMELIA 50

Intergranit +

15 Garantie ANS

- Livré avec vidage manuel et siphon
- Équipé avec bonde et trop plein design
- Découpe : 546 x 446 mm R10
- Sous évier 60

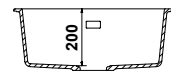
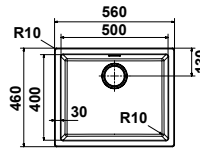

Accessoires : 49 109 110 115 116 117 118 119

Cuves
à encastrer
Granit

Bonde Chromée
Manuel

Blanc	Gris Métal	Noir Métal	Sable Métal	Noir
EVI3327	EVI3328	EVI3329	EVI3330	EVI3836
332,39 € HT 398,87 € TTC				

Bonde Brossée
Manuel

EVI3332	EVI3333	EVI3334	EVI3335	EVI3837
346,84 € HT 416,21 € TTC				

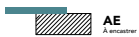

AMELIA 72

Intergranit +

15 Garantie ANS

- Livré avec vidage manuel et siphon
- Équipé avec bonde et trop plein design
- Découpe : 766 x 446 mm R10
- Sous évier 80

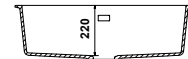
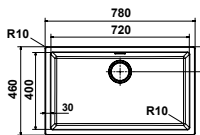

Accessoires : 49 109 110 115 116 117 118 119

Bonde Chromée
Manuel

Blanc	Gris Métal	Noir Métal	Sable Métal
EVI3337	EVI3338	EVI3339	EVI3340
351,66 € HT 421,99 € TTC			

Bonde Brossée
Manuel

EVI3342	EVI3343	EVI3344	EVI3345
361,29 € HT 433,55 € TTC			

Collection . ORION

by **BLANCO**

La collection ORION est composée de trois modèles à encastrer, disponible en 8 coloris. Cette gamme de cuves fonctionnelles, robustes et faciles d'entretien répondra aux besoins de n'importe quel utilisateur.



ORION 45



ORION 60



ORION 80



ORION 80

Réf. EV13376

Collection . ORION

by **BLANCO**

Le matériau

Silgranit® Ce matériau **certifié 100% alimentaire**, unique en son genre, est développé et breveté par Blanco®. Il est composé à 80% de granit, notamment de l'alpha quartz, qui est la meilleure partie du granit, et à 20% de polyméthacrylate, une matière neutre, principalement utilisée dans le monde médical (chirurgical, dentaire...), ce qui lui confère une **facilité d'entretien**. La nouvelle finition rend la surface plus compacte, fait perler l'eau avec une efficacité encore plus grande et empêche les dépôts de saleté et de calcaire. Elle offre également une résistance mesurée aux chocs de température (**résistant à la chaleur jusqu'à 280°C**), aux rayures, aux cassures, et aux acides.

Cuves
à encastrer
Granit

Caractéristiques produit

- Type de montage : À encastrer
- Bonde et trop plein : Classique
- Plage mitigeur : Percée et pré-percée
- Livré avec siphon : Oui (gain de place)
- Vidage : Automatique

Coloris disponibles



Accessoires

1



ACC1000

CapFlow ø 11,4 cm

42,00 € HT 50,40 € TTC

13



ACC1012

Sity box Lava Grey
285 x 130 mm

51,00 € HT 61,20 € TTC

21



ACC1020

Planche à découper en
hêtre 420 x 250 mm

113,00 € HT 135,60 € TTC

22



ACC1021

Vide sauce d'angle noir
215 x 215 mm

63,00 € HT 75,60 € TTC

23



ACC1022

Égouttoir amovible noir
432 x 382 mm

63,00 € HT 75,60 € TTC

24



ACC1023

Panier à vaisselle en acier
inox 355 x 320 mm

53,00 € HT 63,60 € TTC

Collection . ORION

by **BLANCO**



ORION 60
Réf. EVI3359



Accessoires : 1 13 21 22 23 24

* Si besoin prévoir une découpe du meuble

ORION 45

Silgranit® Puradur®

10 Garantie ANS

- Livré avec vidage automatique et siphon
- Découpe : 445 x 490 mm R15
- Sous évier 45*

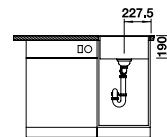
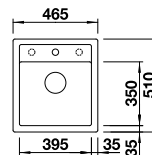

● Anthracite

EVI3348

● Blanc

EVI3349

● Noir

EVI3838

430,00 € HT
516,00 € TTC

Collection . ORION

by **BLANCO**



ORION 60

Silgranit® Puradur®

10 Garantie ANS

- Livré avec vidage automatique et siphon
- Découpe : 595 x 490 mm R15
- Sous évier 60°

Accessoires : 1 13 21 22 23 24

* Si besoin prévoir une découpe du meuble

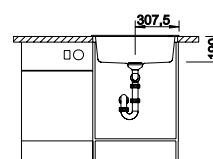
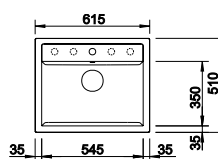

Cuves
à encastrer
Granit

● Anthracite

● Blanc

● Café

● Gris Rocher

● Noir

EVI3358

EVI3359

EVI3360

EVI3364

EVI3839

521,00 € HT
625,20 € TTC

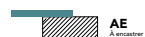

ORION 80

Silgranit® Puradur®

10 Garantie ANS

- Livré avec vidage automatique et siphon
- Découpe : 795 x 490 mm R15
- Sous évier 80°

Accessoires : 1 13 21 22 23 24

* Si besoin prévoir une découpe du meuble

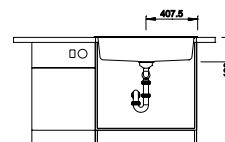
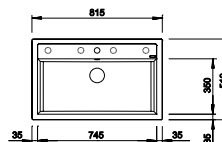

● Anthracite

● Blanc

● Café

● Gris Rocher

● Noir

EVI3368

EVI3369

EVI3370

EVI3374

EVI3840

572,00 € HT
686,40 € TTC

Collection . ETAGON

by **BLANCO**

La collection ETAGON est composée de deux modèles à encastrer, disponible en 9 coloris. Cette gamme de cuves fonctionnelles, robustes et faciles d'entretien répondra aux besoins de n'importe quel utilisateur.

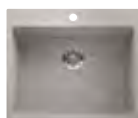

ETAGON 60



ETAGON 80



ETAGON 60

Réf. EVI3396

Collection . ETAGON

by **BLANCO**

Le matériau

Silgranit® Ce matériau **certifié 100% alimentaire**, unique en son genre, est développé et breveté par Blanco®. Il est composé à 80% de granit, notamment de l'alpha quartz, qui est la meilleure partie du granit, et à 20% de polyméthacrylate, une matière neutre, principalement utilisée dans le monde médical (chirurgical, dentaire...), ce qui lui confère une **facilité d'entretien**. La nouvelle finition rend la surface plus compacte, fait perler l'eau avec une efficacité encore plus grande et empêche les dépôts de saleté et de calcaire. Elle offre également une résistance mesurée aux chocs de température (**résistant à la chaleur jusqu'à 280°C**), aux rayures, aux cassures, et aux acides.

Cuves
à encastrer
Granit

Caractéristiques produit

- Type de montage : À encastrer
- Plage mitigeur : Percée et pré-percée
- Vidage : Au choix
- Version vidage automatique : livré avec tirette ABS chromée, perçage ø35 mm
- Bonde et trop plein : InFino®
- Livré avec siphon : Oui (gain de place)

Coloris disponibles



Accessoires

25



ACC1024

Lot de deux rails en inox
386,5 x 60 mm

106,00 € HT 127,20 € TTC

26



ACC1025

Planche à découper HPL
545 x 260 mm

224,00 € HT 268,80 € TTC

Collection . ETAGON

by **BLANCO**



ETAGON 60

Réf. EVI3390



Accessoires : **25** **26**

* Si besoin prévoir une découpe du meuble

● Anthracite ● Blanc

● Noir

Vidage
Manuel

EVI3378

EVI3380

EVI3841

635,00 € HT
762,00 € TTC

Vidage
Auto

EVI3389

EVI3391

EVI3842

713,00 € HT
855,60 € TTC

ETAGON 60

Silgranit® Puradur®

10 ANS Garantie

- Livré avec vidage au choix et siphon
- Livré avec deux rails
- Équipé avec bonde InFino®
- Découpe : 588 x 498 mm R15
- Sous évier 60*

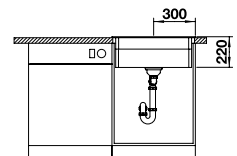
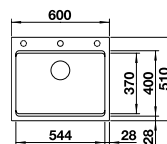

Collection . ETAGON

by **BLANCO**

ETAGON 80

Réf. EVI3411



Cuves
à encastrer
Granit

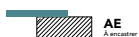

ETAGON 80

Silgranit® Puradur®

10 Garantie ANS

- Livré avec vidage au choix et siphon
- Livré avec deux rails
- Équipé avec bonde InFino®
- Découpe : 768 x 498 mm R15
- Sous évier 80*

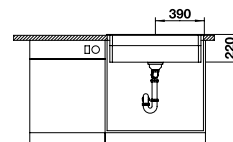
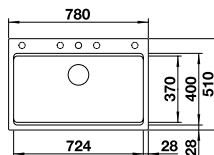

Accessoires : 25 26

* Si besoin prévoir une découpe du meuble



Anthracite



Blanc



Noir

Vidage
Manuel

EVI3400

EVI3402

EVI3843

677,00 € HT
812,40 € TTC

Vidage
Auto

EVI3411

EVI3413

EVI3844

755,00 € HT
906,00 € TTC

ETAGON 60

Réf. EVI3424



Cuves à encastrer

CÉRAMIQUE



Collection ETAGON
1 modèle
p.180



Collection PANOR
1 modèle
p.184



Collection LEVENTA
3 modèles
p.188

Cuves
à encastrer
Céramique



ETAGON 60
Réf. EV13424

Guide de consultation

Cuves à encastrer céramique

Sous éviers 60



ETAGON 60
p.186



PANOR 60
p.190



LEVENTA 60
p.194

Sous éviers 80



LEVENTA 80
p.195

Collection . ETAGON

by **BLANCO**

La collection ETAGON est composée d'un modèle, disponible en 4 coloris. Cette cuve à poser et à encastrer avec plage, s'intégrera parfaitement dans une cuisine vintage ou moderne.

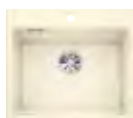

ETAGON 60



ETAGON 60

Réf. EVI3424

Collection . ETAGON

by **BLANCO**

Le matériau

Céramique Avec ce matériau, les cuves conservent plus longtemps l'éclat du neuf. En effet, le revêtement céramique réduit la taille des pores et lisse la surface de la cuve. L'effet hydrofuge ainsi obtenu réduit l'adhérence des résidus calcaires et freine ainsi la formation de taches. Il suffit de nettoyer la cuve à l'eau et de l'essuyer à l'aide d'un chiffon microfibre.

Caractéristiques produit

- Type de montage : À encastrer
- Plage mitigeur : Percée
- Vidage : Automatique
- Bonde et trop plein : InFino®
- Livré avec siphon : Oui (gain de place)

Cuves
à encastrer
Céramique

Coloris disponibles

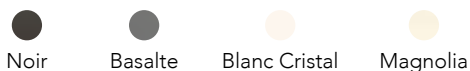

Noir

Basalte

Blanc Cristal

Magnolia

Accessoires

20



ACC1019

Planche à découper en hêtre 545 x 260 mm

131,00 € HT 157,20 € TTC

23



ACC1022

Égouttoir amovible noir 432 x 382 mm

58,00 € HT 69,60 € TTC

27



ACC1026

Vide sauce multifonction en inox 371 x 177 mm

100,00 € HT 120,00 € TTC

28



ACC1027

Lot de deux rails en inox 374 x 70 mm

139,00 € HT 166,80 € TTC

Collection . ETAGON

by **BLANCO**



ETAGON 60

Réf. EVI3424

Nouveauté !



Accessoires : 20 23 27 28

Informations : Toutes les dimensions ont une tolérance en mm $\pm 5\%$ pour les tailles inférieures à 200 mm et $\pm 3\%$ pour les tailles supérieures à 200 mm.

●
Noir

EVI3421

●
Basalte

EVI3422

998,00 € HT
1197,60 € TTC

ETAGON 60

Céramique

10 Garantie ANS

- Livré avec vidage automatique et siphon
- Livré avec deux rails
- Équipé avec bonde InFino®
- Découpe : 562 x 488 mm R15
- Sous évier 60

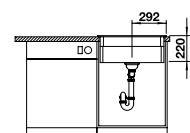
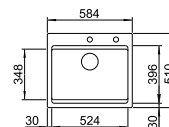

●
Blanc Cristal

EVI3423

●
Magnolia

EVI3424

998,00 € HT
1197,60 € TTC

Collection . ETAGON

by **BLANCO**



Cuves
à encastrer
Céramique



Collection . PANOR

by **BLANCO**

La collection PANOR est composée d'un modèle, disponible en un seul coloris. Cette cuve à poser et à encastrer avec plage s'intégrera parfaitement dans une cuisine vintage ou moderne.



PANOR 60



PANOR 60
Réf. EV13425

Collection . PANOR

by **BLANCO**

Le matériau

Céramique Avec ce matériau, les cuves conservent plus longtemps l'éclat du neuf. En effet, le revêtement céramique réduit la taille des pores et lisse la surface de la cuve. L'effet hydrofuge ainsi obtenu réduit l'adhérence des résidus calcaires et freine ainsi la formation de taches. Il suffit de nettoyer la cuve à l'eau et de l'essuyer à l'aide d'un chiffon microfibre.

Caractéristiques produit

- Type de montage : À encastrer
- Vidage : Manuel
- Finitions sur 3 côtés
- Bonde et trop plein : Classique
- Plage mitigeur : Percée
- Livré avec siphon : Oui (gain de place)

Cuves
à encastrer
Céramique

Coloris disponibles



Blanc Cristal

Accessoires

1



ACC1000

CapFlow ø 11,4 cm

42,00 € HT 50,40 € TTC

23



ACC1022

Égouttoir amovible noir
432 x 382 mm

58,00 € HT 69,60 € TTC

Collection . PANOR

by **BLANCO**



PANOR 60
Réf. EVI3425

Nouveauté !



Accessoires : 1 23

Informations : Toutes les dimensions ont une tolérance en mm $\pm 5\%$ pour les tailles inférieures à 200 mm et $\pm 3\%$ pour les tailles supérieures à 200 mm.

PANOR 60

Céramique

10 Garantie ANS

- Livré avec vidage manuel et siphon
- À poser ou à encastrer
- Finition 3 côtés
- Sous évier 60

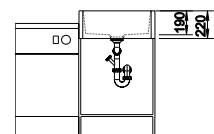
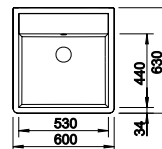

Blanc Cristal

EVI3425

829,00 € HT
994,80 € TTC

Collection . PANOR

by **BLANCO**



Cuves
à encastrer
Céramique

Collection . LEVENTA

by  interbat
CUISINE ET SALLE DE BAINS

La collection LEVENTA est composée de deux modèles, disponible en un coloris. Ces cuves au design sobre sont très faciles d'entretien notamment grâce à leurs matériaux en céramique.



LEVENTA 60



LEVENTA 80



LEVENTA 90



LEVENTA 90

Réf. EVI3784

Collection . LEVENTA

by  **interbat**
CUISSINE ET SALLE DE BAINS

Le matériau

Céramique Avec ce matériau, les cuves conservent plus longtemps l'éclat du neuf. En effet, le revêtement céramique réduit la taille des pores et lisse la surface de la cuve. L'effet hydrofuge ainsi obtenu réduit l'adhérence des résidus calcaires et freine ainsi la formation de taches. Il suffit de nettoyer la cuve à l'eau et de l'essuyer à l'aide d'un chiffon microfibre.

Caractéristiques produit

- Type de montage : À encastrer
- Plage mitigeur : selon modèle
- Vidage : manuel
- Bonde et trop plein : Design
- Livré avec siphon : Oui (gain de place)

Cuves
à encastrer
Céramique

Coloris disponibles

Blanc brillant

Accessoires

109 + choix de la commande



VID1008

Set de transformation auto.
finition poli chromé

19,64 € HT 23,57 € TTC

110 + choix de la commande



VID1009

Set de transformation auto.
finition brossé

23,38 € HT 28,06 € TTC

111



VID1010

Manette de commande
carrée polie chromée

7,49€ HT 8,99 € TTC

112



VID1011

Manette de commande
carrée brossée

8,42 € HT 10,10 € TTC

113



VID1012

Tirette de commande en
laiton chromée

20,57 € HT 24,68 € TTC

114



VID1013

Tirette de commande en
laiton brossée

27,13 € HT 32,56 € TTC

115



VID1014

Bouton de commande
push poli chromé

25,26 € HT 30,31 € TTC

116



VID1015

Bouton de commande
push brossé

25,26 € HT 30,31 € TTC

Collection . LEVENTA

by  interbat
CUISINE ET SALLE DE BAINS



LEVENTA 60

Réf. EVI3426

Nouveauté !



Accessoires : [109](#) [110](#) [111](#) [112](#) [113](#) [114](#) [115](#) [116](#)

Informations : Toutes les dimensions ont une tolérance en mm $\pm 5\%$ pour les tailles inférieures à 200 mm et $\pm 3\%$ pour les tailles supérieures à 200 mm.

LEVENTA 60

Céramique

10 Garantie
ANS

- Livré avec vidage manuel et siphon
- Équipé avec bonde design
- Sous évier 60

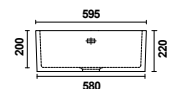
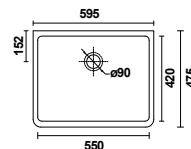

Blanc brillant

EVI3426

439,33 € HT

527,20 € TTC

Collection . LEVENTA

by **interbat**
CUISINE ET SALLE DE BAINS



LEVENTA 80

Réf. EVI3427

Cuves
à encastrer
Céramique

Nouveauté !



Accessoires : 109 110 111 112 113 114 115 116

Informations : Toutes les dimensions ont une tolérance en mm $\pm 5\%$ pour les tailles inférieures à 200 mm et $\pm 3\%$ pour les tailles supérieures à 200 mm.

LEVENTA 80

Céramique

10 Garantie ANS

- Livré avec vidage manuel et siphon
- Livré non percé
- Une des deux boudes est à écoulement libre
- Équipé avec bonde design
- Sous évier 80

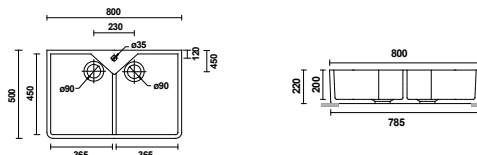

Blanc brillant

EVI3427

769,78 € HT
923,74 € TTC



Collection . LEVENTA

by **interbat**
CUISINE ET SALLE DE BAINS



LEVENTA 90

Réf. EVI3784

Cuves
à encastrer
Céramique

Nouveauté !



Accessoires : 109 110 111 112 113 114 115 116

Informations : Toutes les dimensions ont une tolérance en mm $\pm 5\%$ pour les tailles inférieures à 200 mm et $\pm 3\%$ pour les tailles supérieures à 200 mm.

LEVENTA 90

Céramique

10 Garantie ANS

- Livré avec vidage manuel et siphon
- Livré percé
- Une des deux bords est à écoulement libre
- Équipé avec bonde design
- Sous évier 90

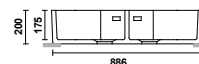
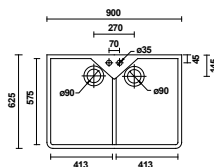

Blanc brillant

EVI3784

832,50 € HT
999,00 € TTC



QUADRE 71

Réf. EVI3437

Cuves à encastrer

INOX



Collection OLMA
1 modèle
p.200



Collection LOVANA
1 modèle
p.204



Collection B_OPEN
2 modèles
p.208



Collection UNIQUE
2 modèles
p.212



Collection NOLA
2 modèles
p.216



Collection QUADRE
2 modèles
p.224



Collection LAB
4 modèles
p.228



Collection OHLIA
3 modèles
p.234



Collection MYLA
1 modèle
p.238

Cuves
à encastrer
Inox

Guide de consultation

Cuves à encastrer inox

Sous évier 45



OLMA
p.202

Sous évier 50



OHLIA 40
p.236

Sous évier 60



LOVANA 50
p.206



B_OPEN 50
p.210



UNIQUE 50
p.214



NOLA 50
p.218



QUADRE 50
p.226



LAB 54
p.230



LAB 54 COVER
p.232



OHLIA 50
p.237



MYLA 50
p.241



NOLA 50 PVD
p.219

Guide de consultation

Cuves à encastrer inox

Sous éviers 80



B_OPEN 71
p.211



UNIQUE 71
p.215



QUADRE 71
p.227

Sous éviers 90



LAB 83
p.231



LAB 83 COVER
p.233



OHLIA 80
p.237

Collection . OLMA

by  interbat
CUISINE ET SALLE DE BAINS

La collection OLMA est composée d'un modèle à encastrer, disponible en 2 finitions. Cette cuve inox au design épuré s'intégrera parfaitement au sein de n'importe quelle cuisine à espace limité.



OLMA



OLMA
Réf. EV11034

Collection . OLMA

by  interbat
CUISINE ET SALLE DE BAINS

Le matériau

Inox Ce matériau à haute teneur en chrome et nickel, représente de manière exemplaire le concept du développement durable, car il est complètement recyclable, hygiénique, sans émissions toxiques et résistant à la corrosion. Il est certifié 100 % alimentaire.

Caractéristiques produit

- Type de montage : À encastrer
- Bonde et trop plein : Classique
- Plage mitigeur : Percée
- Livré avec siphon : Oui
- Vidage : Manuel

Finitions disponibles

 Inox lisse

 Nid d'abeille

Cuves
à encastrer
Inox

Accessoires

1



ACC1000

CapFlow ø 11,4 cm

42,00 € HT 50,40 € TTC

68



ACC1064

Égouttoir Roll up à usage multiple 467 x 452 mm

79,26 € HT 95,11 € TTC

120



VID1030

Siphon 1 cuve gain de place

9,35 € HT 11,22 € TTC



Collection . OLMA

by  **interbat**
CUISINE ET SALLE DE BAINS

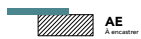

OLMA
Réf. EVI1034



Accessoires :   

Inox lisse

EVI1034

110,79 € HT
132,95 € TTC

OLMA

Inox

10 Garantie ANS

- Livré avec vidage manuel et siphon
- Découpe : 480 x 480 mm
- Sous évier 45

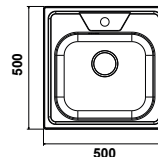

Nid d'abeille

EVI1035

125,24 € HT
150,29 € TTC

Collection . OLMA

by  interbat
CUISINE ET SALLE DE BAINS



Cuves
à encastrer
Inox

Collection . B_OPEN

by **BARAZZA**
taste of design

La collection B_OPEN est composée de deux modèles à encastrer, disponible en une finition. Cette cuve inox aux formes rectilignes s'intégrera dans tout type de cuisine et lui apportera une vraie touche design.



B_OPEN 50



B_OPEN 71



B_OPEN 71

Réf. EVI3429

Collection . B_OPEN

by **BARAZZA**
taste of design

Le matériau

Inox Ce matériau à haute teneur en chrome et nickel, représente de manière exemplaire le concept du développement durable, car il est complètement recyclable, hygiénique, sans émissions toxiques et résistant à la corrosion. Il est certifié 100 % alimentaire.

Caractéristiques produit

- Type de montage : À encastrer
- Bonde et trop plein : Design
- Plage mitigeur : Percée
- Livré avec siphon : Oui (gain de place)
- Vidage : Automatique

Finitions disponibles

Inox lisse

Cuves
à encastrer
Inox

Accessoires

40

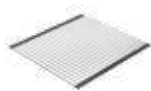

ACC1039

Égouttoir Roll up à usage multiple 465 x 440 mm

70,00 € HT 84,00 € TTC

41



ACC1040

Planche à découper HPL blanc 430 x 260 mm

90,00 € HT 108,00 € TTC

42



ACC1041

Planche à découper HPL noir 430 x 260 mm

110,00 € HT 132,00 € TTC

46



ACC1045

Passeoire en inox 428 x 150 mm

129,00 € HT 154,80 € TTC

48



ACC1047

Passeoire égouttoir en inox 340 x 250 mm

193,00 € HT 231,60 € TTC

49



ACC1048

Passeoire en inox 430 x 250 mm

126,00 € HT 151,20 € TTC

50



ACC1049

Passeoire avec planche à découper 430 x 250 mm

197,00 € HT 236,40 € TTC

51

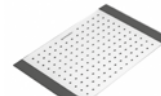

ACC1050

Planche à découper en verre 430 x 300 mm

87,00 € HT 104,40 € TTC

Collection . B_OPEN

by **BARAZZA**
taste of design



B_OPEN 50

Réf. EVI3428

Nouveauté !



Accessoires : 40 41 42 46 48 49 50 51

B_OPEN 50

Inox

10 Garantie ANS

- Livré avec vidage automatique et siphon
- Équipé avec trop plein et bonde design
- Découpe : 560 x 490 mm
- Sous évier 60

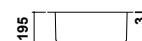
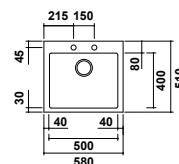

Inox lisse

EVI3428

619,00 € HT
742,80 € TTC

Collection . B_OPEN

by **BARAZZA**
taste of design



B_OPEN 71
Réf. EVI3429

Cuves
à encastrer
Inox

Nouveauté !



Accessoires : 40 41 42 46 48 49 50 51

B_OPEN 71

Inox

10 Garantie ANS

- Livré avec vidage automatique et siphon
- Équipé avec trop plein et bonde design
- Découpe : 770 x 490 mm
- Sous évier 80

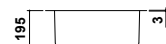
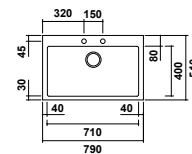

Inox lisse

EVI3429

811,00 € HT
973,20 € TTC

Collection . UNIQUE

by **BARAZZA**
taste of design

La collection UNIQUE est composée de deux modèles à encastrer, disponible en une finition. Comme son nom l'indique, elle est unique en son genre avec son inox vintage. Vous souhaitez donner de l'originalité à votre cuisine, cette gamme est faite pour vous !



UNIQUE 50



UNIQUE 71



UNIQUE 71

Réf. EV13431

Collection . UNIQUE

by **BARAZZA**
taste of design

Le matériau

Inox Ce matériau à haute teneur en chrome et nickel, représente de manière exemplaire le concept du développement durable, car il est complètement recyclable, hygiénique, sans émissions toxiques et résistant à la corrosion. Il est certifié 100 % alimentaire.

Caractéristiques produit

- Type de montage : À encastrer
- Bonde et trop plein : Design
- Plage mitigeur : Percée
- Livré avec siphon : Oui (gain de place)
- Vidage : Automatique

Finitions disponibles

Inox Vintage

Cuves
à encastrer
Inox

Accessoires

40



ACC1039

Égouttoir Roll up à usage multiple 465 x 440 mm

70,00 € HT 84,00 € TTC

41



ACC1040

Planche à découper HPL blanc 430 x 260 mm

90,00 € HT 108,00 € TTC

42



ACC1041

Planche à découper HPL noir 430 x 260 mm

110,00 € HT 132,00 € TTC

46



ACC1045

Passoire en inox 428 x 150 mm

129,00 € HT 154,80 € TTC

48



ACC1047

Passoire égouttoir en inox 340 x 250 mm

193,00 € HT 231,60 € TTC

49



ACC1048

Passoire en inox 430 x 250 mm

126,00 € HT 151,20 € TTC

50



ACC1049

Passoire avec planche à découper 430 x 250 mm

197,00 € HT 236,40 € TTC

51

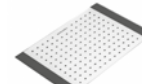

ACC1050

Planche à découper en verre 430 x 300 mm

87,00 € HT 104,40 € TTC

Collection . UNIQUE

by **BARAZZA**
taste of design



UNIQUE 50

Réf. EVI3430



Accessoires : [40](#) [41](#) [42](#) [46](#) [48](#) [49](#) [50](#) [51](#)

UNIQUE 50

Inox

10 Garantie ANS

- Livré avec vidage automatique et siphon
- Équipé avec bonde et trop plein design
- Découpe : 560 x 490 mm
- Sous évier 60

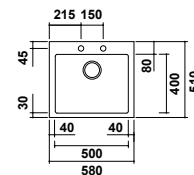

Inox Vintage

EVI3430

670,00 € HT
804,00 € TTC

Collection . UNIQUE

by **BARAZZA**
taste of design



UNIQUE 71
Réf. EVI3431

Cuves
à encastrer
Inox

Nouveauté !



Accessoires : 40 41 42 46 48 49 50 51

UNIQUE 71

Inox

10^{Garantie}
ANS

- Livré avec vidage automatique et siphon
- Équipé avec bonde et trop plein design
- Découpe : 770 x 490 mm
- Sous évier 80

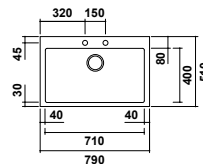

Inox Vintage

EVI3431

886,00 € HT
1063,20 € TTC

Collection . NOLA

by  interbat
CUISINE ET SALLE DE BAINS

La collection NOLA est composée d'un modèle à encastrer, disponible en une finition. Cette cuve en inox pourra être installée soit encastrée, soit à fleur. Cette gamme saura s'adapter à vos envies !



NOLA 50



NOLA 50 PVD



NOLA 50
Réf. EVI3432

Collection . NOLA

by  interbat
CUISSON ET SALLE DE BAINS

Le matériau

Inox Ce matériau à haute teneur en chrome et nickel, représente de manière exemplaire le concept du développement durable, car il est complètement recyclable, hygiénique, sans émissions toxiques et résistant à la corrosion. Il est certifié 100 % alimentaire.

Caractéristiques produit

- Type de montage : À encastrer ou à fleur
- Livré avec siphon : Oui (gain de place)
- Vidage : Manuel
- Bonde : Emboutie

Finitions disponibles

 Inox Mat

 Gun Métal Mat

 Or Mat

 Cuivre Mat

Cuves
à encastrer
Inox

Accessoires

41



ACC1040

Planche à découper HPL
blanc 430 x 260 mm

90,00 € HT 108,00 € TTC

42



ACC1041

Planche à découper HPL
noir 430 x 260 mm

110,00 € HT 132,00 € TTC

46



ACC1045

Passoire en inox
428 x 150 mm

129,00 € HT 154,80 € TTC

48



ACC1047

Passoire égouttoir en inox
340 x 250 mm

193,00 € HT 231,60 € TTC

49



ACC1048

Passoire en inox
430 x 250 mm

126,00 € HT 151,20 € TTC

50



ACC1049

Passoire avec planche à
découper 430 x 250 mm

197,00 € HT 236,40 € TTC

51



ACC1050

Planche à découper en
verre 430 x 300 mm

87,00 € HT 104,40 € TTC

68



ACC1064

Égouttoir Roll up à usage
multiple 467 x 452 mm

79,26 € HT 95,11 € TTC

Collection . NOLA

by  interbat
CUISINE ET SALLE DE BAINS



NOLA 50
Réf. EVI3432



Accessoires : [41](#) [42](#) [46](#) [48](#) [49](#) [50](#) [51](#) [68](#)

NOLA 50

Inox

10 Garantie ANS

- Livré avec vidage manuel et siphon
- Équipé d'une bonde emboutie
- Pose à encastrer ou à fleur
- Découpe sur gabarit uniquement
- Sous évier 60

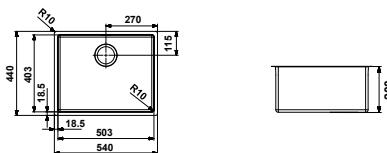

Inox Mat

EVI3432

395 € HT
474 € TTC

Collection . NOLA

by **interbat**
CUISSINE ET SALLE DE BAINS



NOLA 50 PVD Mat

Réf. EVI1283

Cuves
à encastrer
Inox

Nouveauté !



NOLA 50 PVD Mat

10 Garantie
ANS

- Livré avec vidage manuel et siphon
- Équipé d'une bonde emboutie
- Découpe sur gabarit uniquement
- Sous évier 60

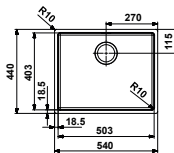

Accessoires : 41 42 46 48 49 50 51 68

Cuivre Mat PVD

EVI3846

Gun Métal Mat PVD

EVI3845

Or Mat PVD

EVI3847

801,75 € HT
962,10 € TTC

Collection . QUADRE

by **BARAZZA**
taste of design

La collection QUADRE est composée de deux modèles à encastrer, disponible en 2 finitions. Ces cuves en inox pourront être installées soit encastrées, soit à fleur. Cette gamme saura s'adapter à vos besoins !



QUADRE 50



QUADRE 71



QUADRE 71

Réf. EVI3437

Collection . QUADRE

by **BARAZZA**
taste of design

Le matériau

Inox Ce matériau à haute teneur en chrome et nickel, représente de manière exemplaire le concept du développement durable, car il est complètement recyclable, hygiénique, sans émissions toxiques et résistant à la corrosion. Il est certifié 100 % alimentaire.

Caractéristiques produit

- Type de montage : À encastrer ou à fleur
- Livré avec siphon : Oui (gain de place)
- Vidage : Manuel
- Bonde classique et trop plein design

Finitions disponibles

-  Inox lisse
-  Inox Vintage

Cuves
à encastrer
Inox

Accessoires

40



ACC1039

Égouttoir Roll up à usage multiple 465 x 440 mm

70,00 € HT 84,00 € TTC

42



ACC1041

Planche à découper HPL noir 430 x 260 mm

110,00 € HT 132,00 € TTC

46



ACC1045

Passoire en inox 428 x 150 mm

129,00 € HT 154,80 € TTC

48



ACC1047

Passoire égouttoir en inox 340 x 250 mm

193,00 € HT 231,60 € TTC

49



ACC1048

Passoire en inox 430 x 250 mm

126,00 € HT 151,20 € TTC

50



ACC1049

Passoire avec planche à découper 430 x 250 mm

197,00 € HT 236,40 € TTC

54



ACC1053

Bouchon à capot en inox brossé

20,00 € HT 24,00 € TTC

82



VID3008

Vidage automatique manette ronde brossée

59,00 € HT 70,80 € TTC

Collection . QUADRE

by **BARAZZA**
taste of design



QUADRE 50
Réf. EVI3435



Accessoires : 40 42 46 48 49 50 54 82

QUADRE 50

Inox

10 Garantie ANS

- Livré avec vidage manuel et siphon
- Équipé avec trop plein design
- Découpe sur gabarit uniquement
- Sous évier 60

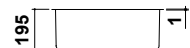
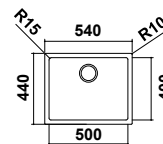

Inox lisse

EVI3435

369,00 € HT
442,80 € TTC

Inox Vintage

EVI3436

517,00 € HT
620,40 € TTC

Collection . QUADRE

by **BARAZZA**
taste of design



QUADRE 71

Réf. EVI3437

Cuves
à encastrer
Inox



Accessoires : 40 42 46 48 49 50 54 82

QUADRE 71

Inox

10^{Garantie}
ANS

- Livré avec vidage manuel et siphon
- Équipé avec trop plein design
- Découpe sur gabarit uniquement
- Sous évier 80

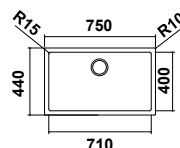

Inox lisse

EVI3437

558,00 € HT
669,60 € TTC

Inox Vintage

EVI3438

718,00 € HT
861,60 € TTC

Collection . LAB

by **BARAZZA**
taste of design

La collection LAB est composée de quatre modèles à encastrer ou à fleur, disponible en une finition. Une partie de cette gamme dispose d'un capot inox qui permettra à ces cuves de se fondre intégralement dans votre cuisine. Ces modèles apporteront de la modernité et de l'originalité à votre aménagement.



LAB 54



LAB 83



LAB 54 COVER



LAB 83 COVER



LAB 83 COVER

Réf. EVI3442



Collection . LAB

by **BARAZZA**
taste of design

Le matériau

Inox Ce matériau à haute teneur en chrome et nickel, représente de manière exemplaire le concept du développement durable, car il est complètement recyclable, hygiénique, sans émissions toxiques et résistant à la corrosion. Il est certifié 100 % alimentaire.

Caractéristiques produit

- Type de montage : À encastrer ou à fleur
- Bonde et trop plein : Selon modèle
- Plage mitigeur : Percée
- Livré avec siphon : Oui (gain de place)
- Vidage : Selon modèle

Finitions disponibles

Inox lisse

Cuves
à encastrer
Inox

Accessoires

45

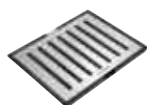

ACC1044

Planche à découper
408 x 326 mm

173,00 € HT 207,60 € TTC

47



ACC1046

Passeoire en inox
410 x 120 mm

129,00 € HT 154,80 € TTC

54



ACC1053

Bouchon à capot en inox
brossé

20,00 € HT 24,00 € TTC

Collection . LAB

by **BARAZZA**
taste of design

LAB 54

Réf. EVI3439

Nouveauté !



Accessoires : 45 47

LAB 54

Inox

10 Garantie ANS

- Livré avec vidage automatique et siphon
- Découpe : 560 x 490 mm
- Sous évier 60

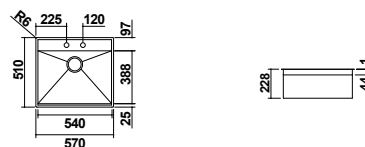

Inox lisse

EVI3439

1049,00 € HT
1258,80 € TTC

Collection . LAB

by **BARAZZA**
taste of design

LAB 83

Réf. EVI3440



Cuves
à encastrer
Inox

Nouveauté !



LAB 83

Inox

10^{Garantie}
ANS

- Livré avec vidage automatique et siphon
- Découpe : 850 x 490 mm
- Sous évier 90

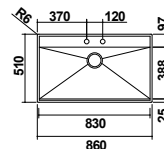

Accessoires : 45 47

Inox lisse

EVI3440

1159,00 € HT
1390,80 € TTC

Collection . LAB

by **BARAZZA**
taste of design



LAB 54 COVER

Réf. EVI3441

Nouveauté !



Accessoires : 54

Caractéristiques mitigeur p.402

LAB 54 COVER

Inox

Garantie
10 ANS

- Livré avec vidage manuel et siphon
- Livré avec robinetterie (Cf. photo ci-dessus)
- Découpe : 560 x 490 mm
- Sous évier 60

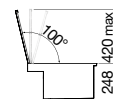
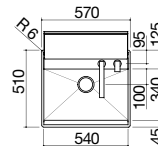

Inox lisse

EVI3441

2493,00 € HT
2991,60 € TTC

Collection . LAB

by **BARAZZA**
taste of design

LAB 83 COVER

Réf. EVI3442



Cuves
à encastrer
Inox

Nouveauté !



Accessoires : 54

Caractéristiques mitigeur p.402

LAB 83 COVER

Inox

10^{Garantie}
ANS

- Livré avec vidage manuel et siphon
- Livré avec robinetterie (Cf. photo ci-dessus)
- Découpe : 850 x 490 mm
- Sous évier 90

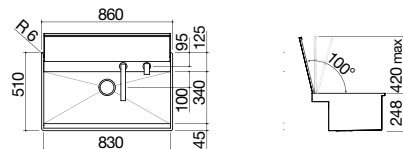

Inox lisse

EVI3442

2567,00 € HT
3080,40 € TTC

Collection . OHLIA

by  interbat
CUISINE ET SALLE DE BAINS

La collection OHLIA est composée de trois modèles. Elle peut être installée encastrée ou à fleur. Unique en son genre, les finitions de ces cuves en inox sont inimitables. Vous souhaitez de l'originalité pour votre cuisine et une cuve design ? Cette gamme est faite pour vous !



OHLIA 40



OHLIA 50



OHLIA 80



OHLIA 50

Réf. EVI3436

Collection . OHLIA

by  **interbat**
CUISINE ET SALLE DE BAINS



Le matériau

Inox coloris Mat Ce matériau à haute teneur en chrome et nickel, représente de manière exemplaire le concept du développement durable, car il est complètement recyclable, hygiénique, sans émissions toxiques et résistant à la corrosion. Il est certifié 100 % alimentaire.

Caractéristiques produit

- Type de montage : À encastrer ou à fleur
- Livré avec siphon : Oui (gain de place)
- Vidage : Manuel
- Bonde classique et trop plein design

Finitions disponibles

 Inox blanc mat  Inox noir mat

Cuves
à encastrer
Inox

Accessoires

41



ACC1040

Planche à découper HPL
blanc 430 x 260 mm

90,00 € HT 108,00 € TTC

42



ACC1041

Planche à découper HPL
noir 430 x 260 mm

110,00 € HT 132,00 € TTC

46



ACC1045

Passoire en inox
428 x 150 mm

129,00 € HT 154,80 € TTC

68



ACC1064

Égouttoir Roll up à usage
multiple 467 x 452 mm

79,26 € HT 95,11 € TTC

Collection . OHLIA

by  interbat
CUISINE ET SALLE DE BAINS

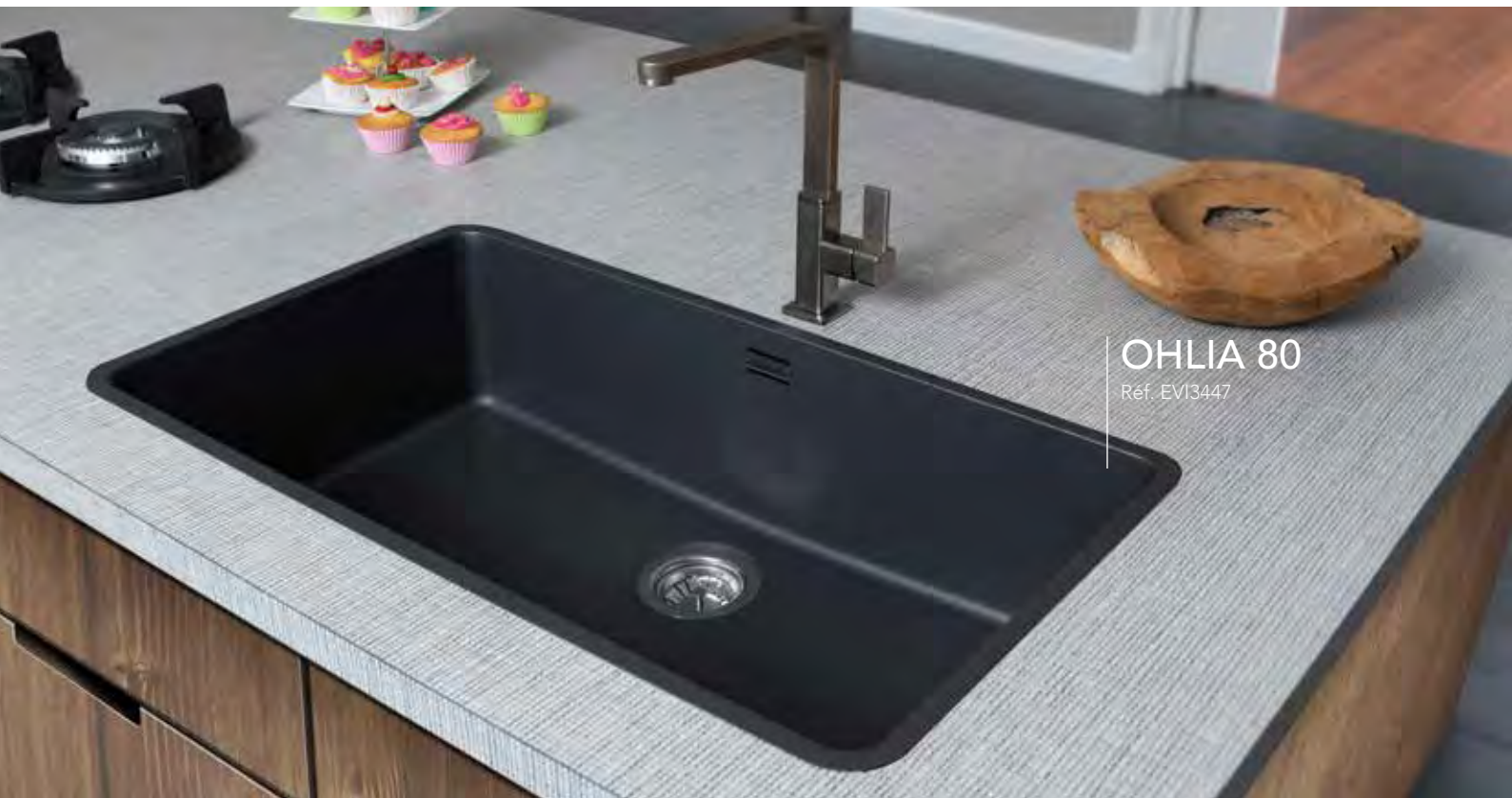

OHLIA 80

Réf. EVI3447

Nouveauté !



Accessoires : [41](#) [42](#) [46](#) [68](#)

Inox blanc mat

EVI3444

Inox noir mat

EVI3443

OHLIA 40

Inox

10 Garantie ANS

- Livré avec vidage manuel et siphon
- Découpe sur gabarit
- Sous évier 50

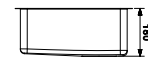
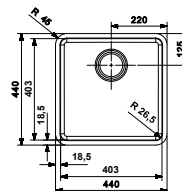

467,27 € HT
560,72 € TTC

Collection . OHLIA

by **interbat**
CUISINE ET SALLE DE BAINS

Nouveauté !



Accessoires : 41 42 46 68

OHLIA 50

Inox

10 Garantie ANS

- Livré avec vidage manuel et siphon
- Découpe sur gabarit
- Sous évier 60

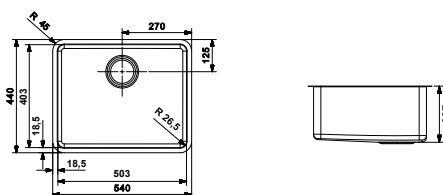

Inox blanc mat

EVI3446

Inox noir mat

EVI3445

491,35 € HT
589,62 € TTC

Cuves
à encastrer
Inox

Nouveauté !



Accessoires : 68

OHLIA 80

Inox

10 Garantie ANS

- Livré avec vidage manuel et siphon
- Découpe sur gabarit
- Sous évier 90

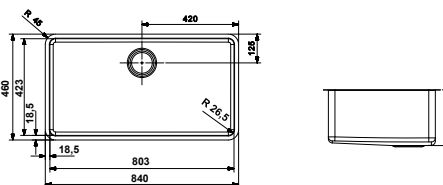

Inox blanc mat

EVI3448

Inox noir mat

EVI3447

712,95 € HT
855,54 € TTC

Collection . MYLA

by  **interbat**
CUISINE ET SALLE DE BAINS

La collection MYLA est composée d'un modèle. Elle peut être installée encastrée ou à fleur. Design et coloris unique en son genre, les finitions de ces cuves en inox sont inimitables. Vous souhaitez avoir une cuisine colorée et unique, cette cuve est faite pour vous !



MYLA 50



MYLA 50



MYLA 50



MYLA 50

Réf. EVI3450

Collection . MYLA

by  **interbat**
CUISINE ET SALLE DE BAINS

Le matériau

Inox PVD Ce matériau à haute teneur en chrome et nickel, représente de manière exemplaire le concept du développement durable, car il est complètement recyclable, hygiénique, sans émissions toxiques et résistant à la corrosion. Il est certifié 100 % alimentaire.

Caractéristiques produit

- Type de montage : À encastrer ou à fleur
- Livré avec siphon : Oui (gain de place)
- Vidage : Manuel
- Bonde classique et trop plein design

Coloris disponibles



Cuves
à encastrer
Inox

Accessoires

55



ACC1054

Passoire noir métal
425 x 152 x 70 mm

158,08€ HT **189,70 € TTC**

56



ACC1055

Passoire cuivre
425 x 152 x 70 mm

158,08€ HT **189,70 € TTC**

57



ACC1056

Passoire or
425 x 152 x 70 mm

158,08€ HT **189,70 € TTC**

58

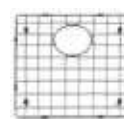

ACC1057

Grille inférieur noir métal
480 x 380 mm

98,22€ HT **117,86 € TTC**

59



ACC1058

Grille inférieur cuivre
480 x 380 mm

98,22€ HT **117,86 € TTC**

60

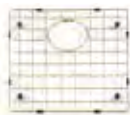

ACC1059

Grille inférieur or
480 x 380 mm

98,22€ HT **117,86 € TTC**



MYLA 50

Réf. EVI3450

Collection . MYLA

by **interbat**
CUISINE ET SALLE DE BAINS

Nouveauté !



Accessoires : 55 56 57 58 59 60

Suggestions mitigeurs : p. 421 / p. 423

MYLA 50

Inox

10 Garantie
ANS

- Livré avec vidage manuel et siphon
- Découpe sur gabarit uniquement
- Sous évier 60

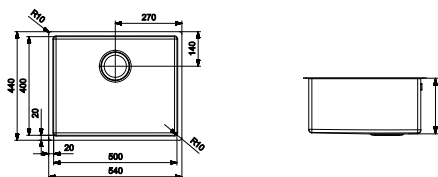

●
Noir métal

EVI3449

●
Cuivre

EVI3450

●
Or

EVI3451

669,59 € HT
803,51 € TTC

Cuves
à encastrer
Inox





B500

Réf. EVI3523

Cuves sous plan

GRANIT



Collection YPRAL
4 modèles
p.240



Collection AMELIA
3 modèles
p.244



Collection NATO
1 modèle
p.254



Collection SUBLINE
10 modèles
p.258



Collection ETAGON
2 modèles
p.270



Collection SOUL
1 modèle
p.274

Cuves
sous plan
Granit

Guide de consultation

Cuves sous plan granit

Sous évier 40



B320
p.260

Sous évier 45



YPRAL 41
p.248



B400
p.261

Sous évier 50



AMELIA 40
p.252

Guide de consultation

Cuves sous plan granit

Sous évier 60



YPRAL 56
p.248



YPRAL 60
p.249



AMELIA 50
p.253



NATO 500
p.256



B500
p.261



B340G/160D
p.264



B160G/340D
p.265



ETAGON 500
p.272



SOUL 50
p.276

Sous évier 80



YPRAL 76
p.249



AMELIA 72
p.253



B700
p.262



B700 LEVEL
p.263



B350
p.266



B430G/270D
p.267



ETAGON 700
p.273

Sous évier 90



B480G/320D
p.268

Collection . YPRAL

by  interbat
CUISINE ET SALLE DE BAINS

La collection YPRAL est composée de quatre modèles à installer sous plan, disponible en 6 coloris. Design et élégante, cette gamme de cuves apportera de la modernité à votre agencement.



YPRAL 41



YPRAL 56



YPRAL 60



YPRAL 76



YPRAL 41

Réf. EVI1193

YPRAL 41

Réf. EVI1193

Collection . YPRAL

by  interbat
CUISINE ET SALLE DE BAINS

Le matériau

Intergranit Mat Émanation naturelle de l'Ultragranit classique. Haute concentration (80%) de microparticules de Quartz et de Granit qui donne à la cuve au terme du processus de fabrication une esthétique et un toucher hors norme sans occulter une résistance élevée aux agents chimiques, à la chaleur et aux rayures.

Intergranit Métal Mélange de particules fines de métal, de quartz et de granit qui donne au revêtement de la cuve une tonalité métal. La cuve Ultrametal est facile à nettoyer, très hygiénique et résiste aux agressions chimiques et à la chaleur. Il bénéficie d'une protection antibactérienne à base d'ionure d'argent qui fournit une protection constante contre le temps, contre les bactéries et les mauvaises odeurs.

Caractéristiques produit

- Type de montage : Sous plan
- Livré avec siphon : Oui (gain de place)
- Vidage : Manuel
- Bonde et trop plein : Design

Coloris disponibles

Intergranit Mat



Intergranit Métal



Cuves
sous plan
Granit

Accessoires

65



ACC1061
Panier inox
386 x 315 mm

55,59 € HT 66,71 € TTC

68



ACC1064
Égouttoir Roll up à usage
multiple 467 x 452 mm

79,26 € HT 95,11 € TTC

102



VID3028
Vidage automatique
tirette en laiton chromée

51,63 € HT 61,95 € TTC

103



VID3029
Vidage automatique
tirette laiton brossée

56,88 € HT 68,25 € TTC

104



VID3030
Vidage automatique
bouton push chromé

54,25 € HT 65,10 € TTC

105



VID3031
Vidage automatique
bouton push brossé

54,25 € HT 65,10 € TTC

108



VID3034
Vidage automatique
bouton push noir mat

60,38 € HT 72,46 € TTC

81



VID3007
Tubulure de raccordement
pour 2 cuves

21,00 € HT 25,20 € TTC

Collection . YPRAL

by  **interbat**
CUISINE ET SALLE DE BAINS



Accessoires : [65](#) [68](#) [102](#) [103](#) [104](#) [105](#) [108](#) [81](#)

YPRAL 41

Intergranit

10 Garantie
ANS

- Livré avec vidage manuel et siphon
- Équipé avec bonde et trop plein design
- Découpe : 338 x 398 mm R5
- Sous évier 45

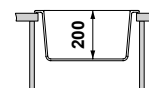
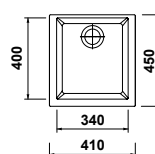

Intergranit Mat



Blanc

EVI1193



Noir mat

EVI1194



Truffe

EVI1195

327,56 € HT
393,07 € TTC

Intergranit Métal



Aluminium

EVI1190



Chromium

EVI1191



Noir métal

EVI1192

327,56 € HT
393,07 € TTC



Accessoires : [65](#) [68](#) [102](#) [103](#) [104](#) [105](#) [108](#) [81](#)

YPRAL 56

Intergranit

10 Garantie
ANS

- Livré avec vidage manuel et siphon
- Équipé avec bonde et trop plein design
- Découpe : 488 x 398 mm R5
- Sous évier 60

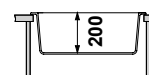
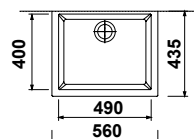

Intergranit Mat



Blanc

EVI1199



Noir mat

EVI1200



Truffe

EVI1201

409,46 € HT
491,35 € TTC

Intergranit Métal



Aluminium

EVI1196



Chromium

EVI1197



Noir métal

EVI1198

409,46 € HT
491,35 € TTC

Collection . YPRAL

by **interbat**
CUISINE ET SALLE DE BAINS

Nouveauté !

 SP
Sous plan



Accessoires : [65](#) [68](#) [102](#) [103](#) [104](#) [105](#) [108](#)

YPRAL 60

Intergranit

10 Garantie ANS

- Livré avec vidage manuel et siphon
- Équipé avec bonde et trop plein design
- Découpe : 528 x 402 mm R5
- Sous évier 80

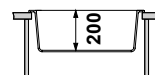
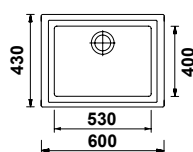

Intergranit Mat



Blanc

EVI1217



Noir mat

EVI1218



Truffe

EVI1219

419,09€ HT

502,91 € TTC

Intergranit Métal



Aluminium

EVI1214



Chromium

EVI1215



Noir métal

EVI1216

419,09€ HT

502,91 € TTC

 SP
Sous plan



Accessoires : [65](#) [68](#) [102](#) [103](#) [104](#) [105](#) [108](#)

YPRAL 76

Intergranit

10 Garantie ANS

- Livré avec vidage manuel et siphon
- Équipé avec bonde et trop plein design
- Découpe : 688 x 398 mm R5
- Sous évier 80

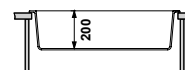
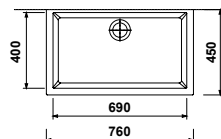

Intergranit Mat



Blanc

EVI1205



Noir mat

EVI1206



Truffe

EVI1207

432,59 € HT

519,11 € TTC

Intergranit Métal



Aluminium

EVI1202



Chromium

EVI1203



Noir métal

EVI1204

432,59 € HT

519,11 € TTC

Cuves
sous plan
Granit

Collection . AMELIA

by  interbat
CUISINE ET SALLE DE BAINS

La collection AMELIA est composée de trois modèles à installer sous plan, disponible en 4 coloris. Ces cuves au design sobre et élégant s'intégreront parfaitement au sein de cuisines contemporaines.



AMELIA 40



AMELIA 50



AMELIA 72



AMELIA 50

Réf. EVI3462

Collection . AMELIA

by  interbat
CUISINE ET SALLE DE BAINS

Le matériau

Intergranit + Le matériau utilisé pour cette collection est composé à 80% de matières minérales (Quartz) et à 20% de résine. Il est certifié **100% alimentaire**. La pigmentation de la matière apporte une surface lisse et hygiénique, ainsi que le maintien des couleurs pendant de longues années. Les cuves Intergranit+ bénéficient également d'une qualité déperlante, ce qui permet une **facilité d'entretien**. Cette nouvelle finition rend la surface plus compacte, fait perler l'eau avec une efficacité encore plus grande et empêche les dépôts de saleté et de calcaire. Autre avantage de ces produits, ils ont une résistance inégalée aux chocs de température (**résistant à la chaleur jusqu'à 220°C**), aux rayures, aux cassures, et aux acides.

Caractéristiques produit

- Type de montage : Sous plan
- Livré avec siphon : Oui (gain de place)
- Vidage : Manuel
- Bonde et trop plein : Design

Coloris disponibles



Cuves
sous plan
Granit

Accessoires

49



ACC1048

Passoire en inox
430 x 250 mm

126,00 € HT 151,20 € TTC

109 + choix du bouton



VID1008

Set de transformation auto.
finition poli chromé

19,64 € HT 23,57 € TTC

110 + choix du bouton



VID1009

Set de transformation auto.
finition brossé

23,38 € HT 28,06 € TTC

115



VID1014

Bouton de commande
push chromé

25,26 € HT 30,31 € TTC

116



VID1015

Bouton de commande
push brossé

25,26 € HT 30,31 € TTC

117



VID1026

Bouton de commande
push chromé noir

32,74 € HT 39,29 € TTC

118



VID1027

Bouton de commande
push finish or rose

32,74 € HT 39,29 € TTC

119



VID1028

Bouton de commande
push noir mat

32,74 € HT 39,29 € TTC

Collection . AMELIA

by **interbat**
CUISINE ET SALLE DE BAINS



AMELIA 50

Réf. EVI3462

Nouveauté !



AMELIA 40

Intergranit +

15 Garantie ANS

- Livré avec vidage manuel et siphon
- Équipé avec bonde et trop plein design
- Découpe : 400 x 400 mm R10
- Sous évier 50

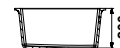
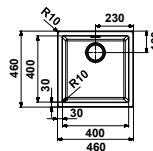

Accessoires : 109 110 115 116 117 118 119



Blanc

EVI3452



Gris Métal

EVI3453



Noir Métal

EVI3454



Sable Métal

EVI3455



Noir

EVI3848

Bonde Chromée
Manuel

306,37 € HT
367,64 € TTC

EVI3457

EVI3458

EVI3459

EVI3460

EVI3849

Bonde Brossée
Manuel

322,75 € HT
387,30 € TTC

Collection . AMELIA

by **interbat**
CUISINE ET SALLE DE BAINS



AMELIA 50

Intergranit +

15 Garantie ANS

- Livré avec vidage manuel et siphon
- Équipé avec bonde et trop plein design
- Découpe : 500 x 400 mm R10
- Sous évier 60

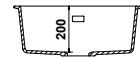
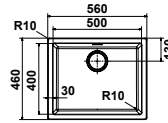

Accessoires : 49 109 110 115 116 117 118 119

	Blanc	Gris Métal	Noir Métal	Sable Métal	Noir
Bonde Chromée Manuel	EVI3462	EVI3463	EVI3464	EVI3465	EVI3850
	332,39 € HT 398,87 € TTC				
Bonde Brossée Manuel	EVI3467	EVI3468	EVI3469	EVI3470	EVI3851
	346,84 € HT 416,21 € TTC				



AMELIA 72

Intergranit +

15 Garantie ANS

- Livré avec vidage manuel et siphon
- Équipé avec bonde et trop plein design
- Découpe : 720 x 400 mm R10
- Sous évier 90

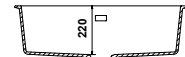
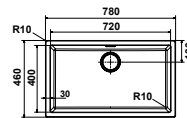

Accessoires : 49 109 110 115 116 117 118 119

	Blanc	Gris Métal	Noir Métal	Sable Métal
Bonde Chromée Manuel	EVI3472	EVI3473	EVI3474	EVI3475
	351,66 € HT 421,99 € TTC			
Bonde Brossée Manuel	EVI3477	EVI3478	EVI3479	EVI3480
	361,29 € HT 433,55 € TTC			

Cuves
sous plan
Granit

Collection . NATO

by **BLANCO**

La collection NATO est composée d'un modèle à installer sous plan, disponible en 5 coloris. Cette gamme de cuves fonctionnelles, robustes et faciles d'entretien répondra aux besoins de n'importe quel utilisateur.



NATO 500

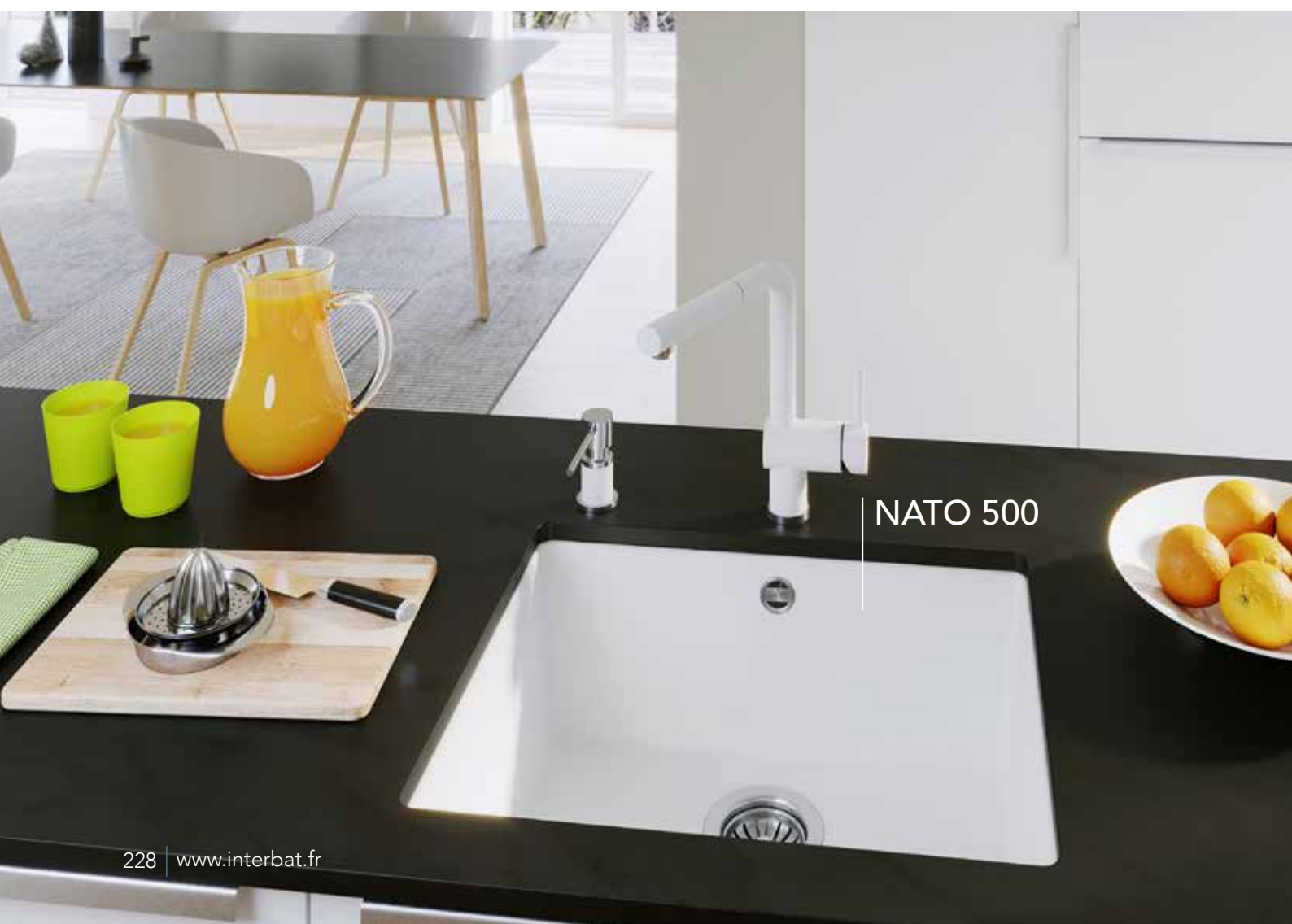

NATO 500

Collection . NATO

by **BLANCO**

Le matériau

Silgranit® Ce matériau **certifié 100% alimentaire**, unique en son genre, est développé et breveté par Blanco®. Il est composé à 80% de granit, notamment de l'alpha quartz, qui est la meilleure partie du granit, et à 20% de polyméthacrylate, une matière neutre, principalement utilisée dans le monde médical (chirurgical, dentaire...), ce qui lui confère une **facilité d'entretien**. La nouvelle finition rend la surface plus compacte, fait perler l'eau avec une efficacité encore plus grande et empêche les dépôts de saleté et de calcaire. Elle offre également une résistance mesurée aux chocs de température (**résistant à la chaleur jusqu'à 280°C**), aux rayures, aux cassures, et aux acides.

Caractéristiques produit

- Type de montage : Sous plan
- Bonde et trop plein : InFino®
- Vidage : Aux choix
- Livré avec siphon : Oui (gain de place)
- Version vidage automatique : livré avec tirette ABS chromée, perçage ø35 mm

Coloris disponibles

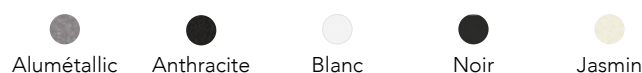

Cuves
sous plan
Granit

Accessoires

6



ACC1005

Panier multifonction inox
360 x 160 mm

134,00 € HT 160,80 € TTC

9



ACC1008

Vide sauce multifonction
inox 435 x 175 mm

111,00 € HT 133,20 € TTC

23



ACC1022

Égouttoir amovible noir
432 x 382 mm

58,00 € HT 69,60 € TTC

26



ACC1025

Planche à découper HPL
545 x 260 mm

224,00 € HT 268,80 € TTC

29



ACC1028

Grille suspendue inox
384 x 251,5 mm

121,00 € HT 145,20 € TTC

31



ACC1030

Lot de deux rails en inox
416 x 60 mm

138,00 € HT 165,60 € TTC

32



ACC1031

Planche à découper en
verre 435 x 240 mm

139,00 € HT 166,80 € TTC

81



VID3007

Tubulure de raccordement
pour 2 cuves

21,00 € HT 25,20 € TTC

Collection . NATO 500

by **BLANCO**



NATO 500

Nouveauté !



Accessoires : 41 42 46 48 49 50 51

NATO 500 Silgranit® Puradur®

10 Garantie
ANS

- Livré avec vidage manuel et siphon
- Découpe : 500 x 400 mm R10
- Sous évier 60

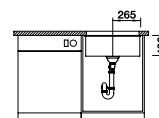
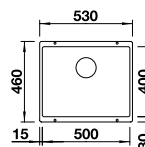

Alumétallic
EVI3852

Anthracite
EVI3853

Blanc
EVI3854

Noir
EVI3856

438,00 € HT
525,60 € TTC

Collection . NATO 500

by **BLANCO**



Cuves
sous plan
Granit

Collection . SUBLINE

by **BLANCO**

La collection SUBLINE est composée de dix modèles à installer sous plan, disponible en 8 coloris. Cette large gamme de cuves fonctionnelles, robustes et faciles d'entretien répondra aux besoins de n'importe quel utilisateur.



B320



B400



B500



B700



B700 LEVEL



B340G/160D



B160G/340D



B350



B430G/270D



B480G/320D



B500
Réf. EVI3524

Collection . SUBLINE

by **BLANCO**

Le matériau

Silgranit® Ce matériau **certifié 100% alimentaire**, unique en son genre, est développé et breveté par Blanco®. Il est composé à 80% de granit, notamment de l'alpha quartz, qui est la meilleure partie du granit, et à 20% de polyméthacrylate, une matière neutre, principalement utilisée dans le monde médical (chirurgical, dentaire...), ce qui lui confère une **facilité d'entretien**. La nouvelle finition rend la surface plus compacte, fait perler l'eau avec une efficacité encore plus grande et empêche les dépôts de saleté et de calcaire. Elle offre également une résistance mesurée aux chocs de température (**résistant à la chaleur jusqu'à 280°C**), aux rayures, aux cassures, et aux acides.

Caractéristiques produit

- Type de montage : Sous plan
- Bonde et trop plein : InFino®
- Vidage : Aux choix
- Livré avec siphon : Oui (gain de place)
- Version vidage automatique : livré avec tirette ABS chromée, perçage ø35 mm

Coloris disponibles



Cuves
sous plan
Granit

Accessoires

6



ACC1005

Panier multifonction inox
360 x 160 mm

134,00 € HT 160,80 € TTC

9



ACC1008

Vide sauce multifonction
inox 435 x 175 mm

111,00 € HT 133,20 € TTC

23



ACC1022

Égouttoir amovible noir
432 x 382 mm

58,00 € HT 69,60 € TTC

26



ACC1025

Planche à découper HPL
545 x 260 mm

224,00 € HT 268,80 € TTC

29



ACC1028

Grille suspendue inox
384 x 251,5 mm

121,00 € HT 145,20 € TTC

31



ACC1030

Lot de deux rails en inox
416 x 60 mm

138,00 € HT 165,60 € TTC

32



ACC1031

Planche à découper en
verre 435 x 240 mm

139,00 € HT 166,80 € TTC

81



VID3007

Tubulure de raccordement
pour 2 cuves

21,00 € HT 25,20 € TTC

Collection . SUBLINE

by **BLANCO**



B400
Réf. EVI3504

B400
Réf. EVI3504



B320 Silgranit® Puradur®

10 Garantie
ANS

- Livré avec vidage au choix
- Découpe : 320 x 400 mm R10
- Sous évier 40

Accessoires : 6 9 23 26 29 31 32 81

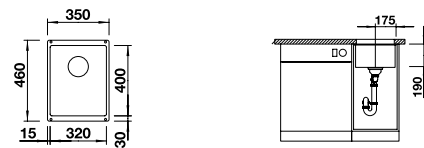

Anthracite
 Blanc
 Café
 Gris Rocher
 Tartufo
 Noir
 Blanc Soft
 Gris Volcan

Vidage
Manuel

EVI3483 EVI3484 EVI3485 EVI3489 EVI3491 EVI3857

420,00 € HT
504,00 € TTC



Vidage
Auto

EVI3493 EVI3494 EVI3495 EVI3499 EVI3501 EVI3858

498,00 € HT
597,60 € TTC

Collection . SUBLINE

by **BLANCO**

B400

Silgranit® Puradur®

10





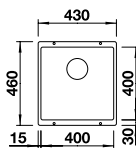

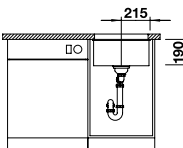

 Garantie ANS

- Livré avec vidage au choix
- Découpe : 400 x 400 mm R10
- Sous évier 45





Accessoires : 6 9 23 26 29 31 32 81

								
Vidage Manuel	EVI3503	EVI3504	EVI3505	EVI3509	EVI3511	EVI3859		
	451,00 € HT							
	541,20 € TTC							
Vidage Auto	EVI3513	EVI3514	EVI3515	EVI3519	EVI3521	EVI3860		
	529,00 € HT							
	634,80 € TTC							



B500

Silgranit® Puradur®

10

 Garantie ANS

- Livré avec vidage au choix
- Découpe : 500 x 400 mm R10
- Sous évier 60





Accessoires : 6 9 23 26 29 31 32 81

									
Vidage Manuel	EVI3522	EVI3523	EVI3524	EVI3525	EVI3529	EVI3531	EVI3861		
	489,00 € HT								
	586,80 € TTC								
Vidage Auto	EVI3532	EVI3533	EVI3534	EVI3535	EVI3539	EVI3541	EVI3862		
	567,00 € HT								
	680,40 € TTC								

Cuves
sous plan
Granit

Collection . SUBLINE

by **BLANCO**



B700
Réf. EVI3543



B700 Silgranit® Puradur®

10 Garantie
ANS

- Livré avec vidage au choix
- Découpe : 700 x 400 mm R10
- Sous évier 80

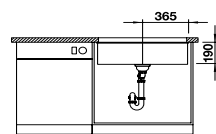
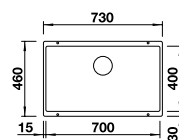

Accessoires : 6 9 23 26 29 31 32

Anthracite
 Blanc
 Café
 Jasmin
 Gris Rocher
 Tartufo
 Noir
 Blanc Soft
 Gris Volcan

Vidage
Manuel

EVI3543 EVI3544 EVI3545 EVI3547 EVI3549 EVI3551 EVI3863

548,00 € HT
657,60€ TTC

Vidage
Auto

EVI3553 EVI3554 EVI3555 EVI3557 EVI3559 EVI3561 EVI3864

626,00 € HT
751,20 € TTC

Collection . SUBLINE

by **BLANCO**



B700 LEVEL

Réf. EVI3564



B700 LEVEL

Silgranit® Puradur®

10 Garantie
ANS

- Livré avec vidage au choix
- Livré avec panier
- Découpe : 700 x 400 mm R10
- Sous évier 80

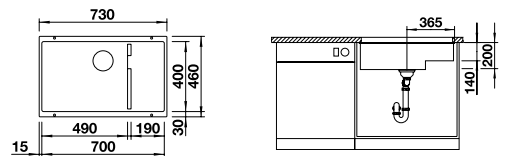

Accessoires : 6 9 23 26 29 31 32

Anthracite
 Blanc
 Café
 Gris Rocher
 Tartufo
 Noir
 Blanc Soft
 Gris Volcan

Vidage
Manuel

EVI3563 EVI3564 EVI3565 EVI3569 EVI3571 EVI3865

819,00 € HT
982,80 € TTC

Vidage
Auto

EVI3573 EVI3574 EVI3575 EVI3579 EVI3581 EVI3866

897,00 € HT
1076,40 € TTC

Cuves
sous plan
Granit

Collection . SUBLINE

by **BLANCO**



B340G/160D

Réf. EVI3583



B340G/160D

Silgranit® Puradur®

10 Garantie ANS

- Livré avec vidage au choix
- Découpe : 525 x 400 mm R10
- Sous évier 60
- Version automatique : sur une cuve seulement

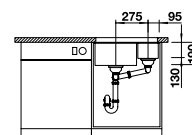
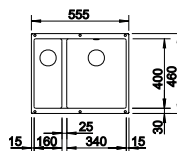

Accessoires : 6 9 23 26 29 31 32

Anthracite
 Blanc
 Café
 Gris Rocher
 Tartufo
 Noir
 Blanc Soft
 Gris Volcan

Vidage
Manuel

EVI3583 EVI3584 EVI3585 EVI3589 EVI3591 EVI3867

566,00 € HT
679,20 € TTC

Vidage
Auto

EVI3593 EVI3594 EVI3595 EVI3599 EVI3601 EVI3868

644,00 € HT
772,80 € TTC

Collection . SUBLINE

by **BLANCO**



B160G/340D

Réf. EVI3602



B160G/340D

Silgranit® Puradur®

10 Garantie ANS

- Livré avec vidage au choix
- Découpe : 525 x 400 mm R10
- Sous évier 60
- Version automatique : sur une cuve seulement

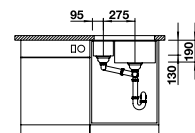
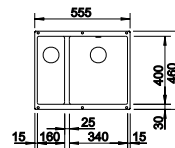

Accessoires : 6 9 23 26 29 31 32

Alumétalllic Anthracite Blanc Café Gris Rocher Tartufo Noir Blanc Soft Gris Volcan

Vidage
Manuel

EVI3602 EVI3603 EVI3604 EVI3605 EVI3609 EVI3611 EVI3869

566,00 € HT
679,20 € TTC

Vidage
Auto

EVI3612 EVI3613 EVI3614 EVI3615 EVI3619 EVI3621 EVI3870

644,00 € HT
772,80 € TTC

Cuves
sous plan
Granit

Collection . SUBLINE

by **BLANCO**



B350
Réf. EVI3625



B350 Silgranit® Puradur®

10 **Garantie**
ANS

- Livré avec vidage au choix
- Découpe : 725 x 400 mm R10
- Sous évier 80
- Version automatique : sur les deux cuves

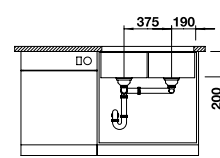
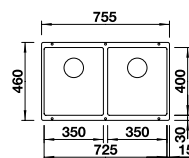

Accessoires : 6 9 23 26 29 31 32

Anthracite
 Blanc
 Café
 Jasmin
 Gris Rocher
 Tartufo
 Noir
 Blanc Soft
 Gris Volcan

Vidage
Manuel

EVI3623 EVI3624 EVI3625 EVI3627 EVI3629 EVI3631 EVI3871

618,00 € HT
741,60 € TTC

Vidage
Auto

EVI3633 EVI3634 EVI3635 EVI3637 EVI3639 EVI3641 EVI3872

774,00 € HT
928,80 € TTC

Collection . SUBLINE

by **BLANCO**



B430G/270D

Réf. EVI3641



B430G/270D

Silgranit® Puradur®

10 Garantie
ANS

- Livré avec vidage au choix
- Découpe : 725 x 400 mm R10
- Sous évier 80
- Version automatique : sur les deux cuves

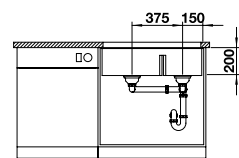
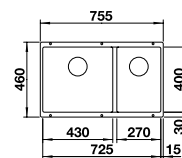

Accessoires : 6 9 23 26 29 31 32

Anthracite
 Blanc
 Café
 Jasmin
 Gris Rocher
 Tartufo
 Noir
 Blanc Soft
 Gris Volcan

Vidage
Manuel

EVI3643 EVI3644 EVI3645 EVI3647 EVI3649 EVI3651 EVI3873

573,00 € HT
687,60 € TTC

Vidage
Auto

EVI3653 EVI3654 EVI3655 EVI3657 EVI3659 EVI3661 EVI3874

729,00 € HT
874,80 € TTC

Cuves
sous plan
Granit

Collection . SUBLINE

by **BLANCO**



B480G/320D
Réf. EVI3669



B480G/320D

Silgranit® Puradur®

10 **Garantie**
ANS

- Livré avec vidage au choix
- Découpe : 825 x 400 mm R10
- Sous évier 90
- Version automatique : sur les deux cuves

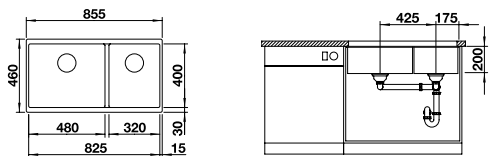

Accessoires : 6 9 23 26 29 31 32

Alumétallique Anthracite Blanc Café Jasmin Gris Rocher Tartufo Noir Blanc Soft Gris Volcan

Vidage
Manuel

EVI3662 EVI3663 EVI3664 EVI3665 EVI3667 EVI3669 EVI3671 EVI3875

1044,00 € HT
1252,80 € TTC

Vidage
Auto

EVI3672 EVI3673 EVI3674 EVI3675 EVI3677 EVI3679 EVI3681 EVI3876

1200,00 € HT
1440,00 € TTC

Collection . SUBLINE

by **BLANCO**



Cuves
sous plan
Granit



Collection . ETAGON

by **BLANCO**

La collection ETAGON est composée de deux modèles à installer sous plan, disponible en 8 coloris. Cette gamme de cuves fonctionnelles, robustes et faciles d'entretien répondra aux besoins de n'importe quel utilisateur.



ETAGON 500



ETAGON 700



ETAGON 500
Réf. EVI3682

Collection . ETAGON

by **BLANCO**

Le matériau

Silgranit® Ce matériau **certifié 100% alimentaire**, unique en son genre, est développé et breveté par Blanco®. Il est composé à 80% de granit, notamment de l'alpha quartz, qui est la meilleure partie du granit, et à 20% de polyméthacrylate, une matière neutre, principalement utilisée dans le monde médical (chirurgical, dentaire...), ce qui lui confère une **facilité d'entretien**. La nouvelle finition rend la surface plus compacte, fait perler l'eau avec une efficacité encore plus grande et empêche les dépôts de saleté et de calcaire. Elle offre également une résistance mesurée aux chocs de température (**résistant à la chaleur jusqu'à 280°C**), aux rayures, aux cassures, et aux acides.

Caractéristiques produit

- Type de montage : Sous plan
- Vidage : Aux choix
- Version vidage automatique : livré avec tirette ABS chromée, perçage ø35 mm
- Bonde et trop plein : InFino®
- Livré avec siphon : Oui (gain de place)

Coloris disponibles



Cuves
sous plan
Granit

Accessoires

9



ACC1008

Vide sauce multifonction
inox 435 x 175 mm

111,00 € HT 133,20 € TTC

23



ACC1022

Égouttoir amovible noir
432 x 382 mm

58,00 € HT 69,60 € TTC

25



ACC1024

Lot de deux rails inox
386,5 x 60 mm

106,00 € HT 127,20 € TTC

26



ACC1025

Planche à découper HPL
545 x 260 mm

224,00 € HT 268,80 € TTC

32



ACC1031

Planche à découper en
verre 435 x 240 mm

139,00 € HT 166,80 € TTC

Collection . ETAGON

by **BLANCO**



ETAGON 500

Réf. EV3682



Accessoires : 9 23 25 26 32

ETAGON 500

Silgranit® Puradur®

10 Garantie ANS

- Livré avec vidage au choix
- Livré avec deux rails
- Équipé avec bonde InFino®
- Découpe : 500 x 400 mm R20
- Sous évier 60

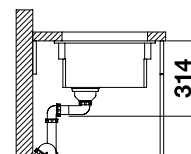
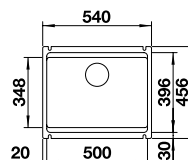

Anthracite
 Blanc
 Café
 Gris Rocher
 Tartufo
 Noir
 Blanc Soft
 Gris Volcan

Vidage
Manuel

EVI3683 EVI3684 EVI3685 EVI3689 EVI3691 EVI3877

599,00 € HT
718,80 € TTC

Vidage
Auto

EVI3693 EVI3694 EVI3695 EVI3699 EVI3701 EVI3878

677,00 € HT
812,40 € TTC

Collection . ETAGON

by **BLANCO**



ETAGON 700

Réf. EVI3703



Accessoires : 9 23 25 26 32

ETAGON 700

Silgranit® Puradur®

10 Garantie ANS

- Livré avec vidage au choix
- Livré avec deux rails
- Équipé avec bonde InFino®
- Découpe : 700 x 400 mm R20
- Sous évier 80

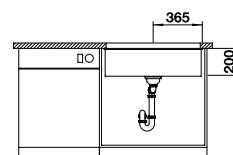
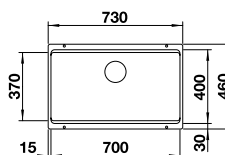

Anthracite

Blanc

Café

Gris Rocher

Tartufo

Noir

Blanc Soft

Gris Volcan

Vidage
Manuel

EVI3703

EVI3704

EVI3705

EVI3709

EVI3711

EVI3879

671,00 € HT
805,20 € TTC

Vidage
Auto

EVI3713

EVI3714

EVI3715

EVI3719

EVI3721

EVI3880

749,00 € HT
898,80 € TTC

Cuves
sous plan
Granit

Collection . SOUL

by **BARAZZA**
taste of design

La collection SOUL de la marque Barazza® est composée d'un modèle à installer sous plan, disponible en une couleur. Sobre et élégante, cette cuve apportera de la modernité à votre agencement.



SOUL 50



SOUL 50
Réf. EVI3722

Collection . SOUL

by **BARAZZA**
taste of design

Le matériau

B_Granit Un matériau technique obtenu à partir de l'union du granit naturel et d'une résine acrylique. Ce granit dispose d'une haute résistance aux chocs et aux différences de température. Le B_Granit préserve esthétiquement l'apparence du matériau naturel mais améliore ses performances grâce à un traitement spécial qui réduit la taille des particules, le rendant moins poreux et donc plus résistant aux taches, plus hygiénique et plus pratique à nettoyer.

Caractéristiques produit

- Type de montage : Sous plan
- Livré avec siphon : Oui (gain de place)
- Vidage : Manuel
- Bonde et trop plein : Design

Finition disponible

●
Noir

Cuves
sous plan
Granit

Accessoires

41



ACC1040

Planche à découper HPL
blanc 430 x 260 mm

90,00 € HT 108,00 € TTC

42



ACC1041

Planche à découper HPL
noir 430 x 260 mm

110,00 € HT 132,00 € TTC

46



ACC1045

Passoire en inox
428 x 150 mm

129,00 € HT 154,80 € TTC

48



ACC1047

Passoire égouttoir en inox
340 x 250 mm

193,00 € HT 231,60 € TTC

49



ACC1048

Passoire en inox
430 x 250 mm

126,00 € HT 151,20 € TTC

50



ACC1049

Passoire avec planche à
découper 430 x 250 mm

197,00 € HT 236,40 € TTC

51



ACC1050

Planche à découper en
verre 430 x 300 mm

87,00 € HT 104,40 € TTC

Collection . SOUL

by **BARAZZA**
taste of design



SOUL 50

Réf. EVI3722

Nouveauté !

 **SP**
Sous plan



Accessoires : [41](#) [42](#) [46](#) [48](#) [49](#) [50](#) [51](#)

SOUL 50

Granit

Garantie
10 ANS

- Livré avec vidage manuel et siphon
- Équipé avec trop plein et bonde design
- Découpe : 496 x 396 mm R5
- Sous évier 60

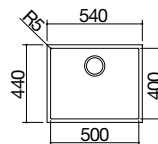

Noir

EVI3722

505,00 € HT
606,00 € TTC

Collection . SOUL

by **BARAZZA**
taste of design



Cuves
sous plan
Granit



B500

Réf. EVI3734

Cuves sous plan

CÉRAMIQUE



Collection SUBLINE
4 modèles
p.272



Collection ETAGON
1 modèle
p.288



Cuves
sous plan
Céramique



B500

Réf. EVI3734

Guide de consultation

Cuves sous plan céramique

Sous éviers 60



B350G/150D
Classic
p.284



B500 Classic
p.285



B350G/150D
p.286



B500
p.287



ETAGON 500
p.290

Collection . SUBLINE

by **BLANCO**

La collection SUBLINE céramique est composée de deux modèles à installer sous plan, disponible en 4 coloris. Cette gamme de cuves en céramique est fonctionnelle, robuste et facile d'entretien. Elle répondra aux besoins de n'importe quel utilisateur.



B350G/150D Classic



B500 Classic

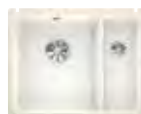

B350G/150D



B500



B500

Réf. EVI3734

Collection . SUBLINE

by **BLANCO**

Le matériau

Céramique PuraPlus® Avec ce matériau, les cuves conservent plus longtemps l'éclat du neuf. En effet, le revêtement spécial PuraPlus réduit la taille des pores et lisse la surface de la cuve. L'effet hydrofuge ainsi obtenu réduit l'adhérence des résidus calcaires et freine ainsi la formation de taches. Il suffit de nettoyer la cuve à l'eau et de l'essuyer à l'aide d'un chiffon microfibre.

Caractéristiques produit

- Type de montage : Sous plan
- Bonde : Selon modèle
- Vidage : Selon modèle
- Livré avec siphon : Oui (gain de place)
- Version vidage automatique : livré avec tirette ABS chromée, perçage ø35 mm

Coloris disponibles

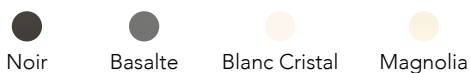

Accessoires

4



ACC1003

Panier à vaisselle inox
409 x 313 mm

165,00 € HT 198,00 € TTC

6



ACC1005

Panier multifonction inox
360 x 160 mm

134,00 € HT 160,80 € TTC

23



ACC1022

Égouttoir amovible noir
432 x 382 mm

58,00 € HT 69,60 € TTC

29



ACC1028

Grille suspendue inox
384 x 251,5 mm

121,00 € HT 145,20 € TTC

30



ACC1029

Plateau égouttoir amovible
425 x 365 mm

135,00 € HT 162,00 € TTC

33



ACC1032

Cuvette multifonction inox
432 x 176 mm

297,00 € HT 356,40 € TTC

34



ACC1033

Planche à découper en
hêtre 430 x 280 mm

113,00 € HT 135,60 € TTC

35



ACC1034

Planche à découper en
verre 435 x 240 mm

139,00 € HT 166,80 € TTC

Cuves
sous plan
Céramique

Collection . SUBLINE

by **BLANCO**



B350 Classic

Réf. EVI3723

Nouveauté !

 **SP**
Sous plan



Accessoires : [4](#) [6](#) [23](#) [29](#) [30](#) [33](#) [34](#) [35](#)

Informations : Toutes les dimensions ont une tolérance en mm $\pm 5\%$ pour les tailles inférieures à 200 mm et $\pm 3\%$ pour les tailles supérieures à 200 mm.

B350G/150D Classic
Céramique

10 Garantie
ANS

- Livré avec vidage manuel
- Équipé avec bonde classique
- Découpe : 515 x 386 mm R15
- Sous évier 60

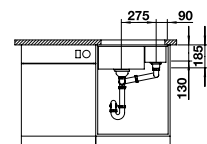
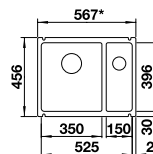

Blanc Cristal

EVI3723

614,00 € HT

736,80 € TTC

Collection . SUBLINE

by **BLANCO**

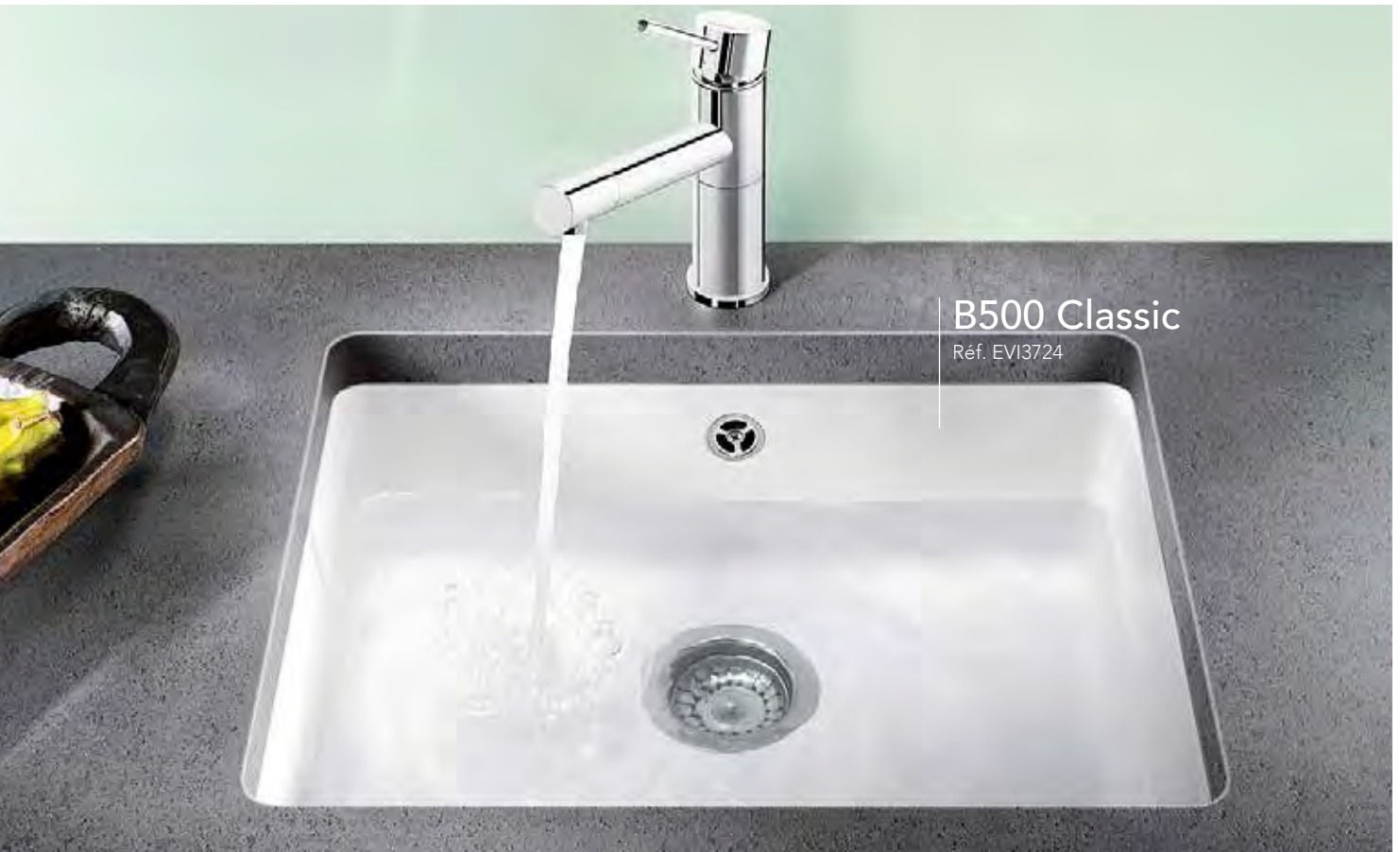

B500 Classic

Réf. EVI3724

Nouveauté !

 SP
Sous plan



Accessoires : [4](#) [6](#) [23](#) [29](#) [30](#) [33](#) [34](#) [35](#)

Informations : Toutes les dimensions ont une tolérance en mm $\pm 5\%$ pour les tailles inférieures à 200 mm et $\pm 3\%$ pour les tailles supérieures à 200 mm.

B500 Classic

Céramique

10 Garantie
ANS

- Livré avec vidage manuel
- Équipé avec bonde classique
- Découpe : 490 x 386 mm R15
- Sous évier 60

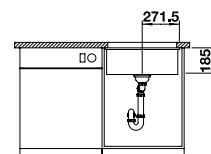
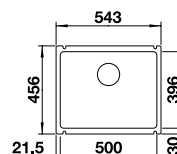

Blanc Cristal

EVI3724

539,00 € HT

646,80 € TTC

Cuves
sous plan
Céramique

Collection . SUBLINE

by **BLANCO**



B350G/150D

Réf. EVI3727

 **SP**
Sous plan



Accessoires : [4](#) [6](#) [23](#) [29](#) [30](#) [33](#) [34](#) [35](#)

Informations : Toutes les dimensions ont une tolérance en mm $\pm 5\%$ pour les tailles inférieures à 200 mm et $\pm 3\%$ pour les tailles supérieures à 200 mm.





B350G/150D

Céramique Pura Plus

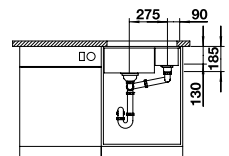
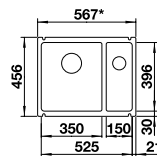
10 Garantie
ANS

- Livré avec vidage au choix
- Équipé avec bonde InFino®
- Découpe : 515 x 386 mm R15
- Sous évier 60



	 Noir	 Basalte	 Blanc Cristal	 Magnolia
Vidage Manuel	EVI3725	EVI3726	EVI3727	EVI3728
	721,00 € HT 865,20 € TTC			
Vidage Auto	EVI3729	EVI3730	EVI3731	EVI3732
	799,00 € HT 958,80 € TTC			

Collection . SUBLINE

by **BLANCO**



B500
Réf. EVI3734

SP
Sous plan



Accessoires : 4 6 23 29 30 33 34 35

Informations : Toutes les dimensions ont une tolérance en mm $\pm 5\%$ pour les tailles inférieures à 200 mm et $\pm 3\%$ pour les tailles supérieures à 200 mm.

B500

Céramique Pura Plus

10 Garantie
ANS

- Livré avec vidage au choix
- Équipé avec bonde InFino®
- Découpe : 490 x 386 mm R15
- Sous évier 60

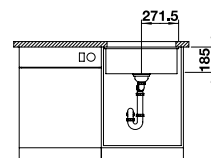
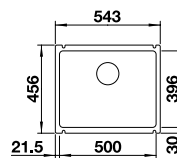

Cuves
sous plan
Céramique

	Noir	Basalte	Blanc Cristal	Magnolia
Vidage Manuel	EVI3733	EVI3734	EVI3735	EVI3736
	656,00 € HT 787,20 € TTC			
Vidage Auto	EVI3737	EVI3738	EVI3739	EVI3740
	734,00 € HT 880,80 € TTC			

Collection . ETAGON

by **BLANCO**

La collection ETAGON céramique est composée d'un modèle à installer sous plan, disponible en 4 coloris. Cette gamme de cuves en céramique est fonctionnelle, robuste et facile d'entretien. Elle répondra aux besoins de n'importe quel utilisateur.



ETAGON



ETAGON 500

Réf. EVI3743

Collection . ETAGON

by **BLANCO**

Le matériau

Céramique PuraPlus® Avec ce matériau, les cuves conservent plus longtemps l'éclat du neuf. En effet, le revêtement spécial PuraPlus réduit la taille des pores et lisse la surface de la cuve. L'effet hydrofuge ainsi obtenu réduit l'adhérence des résidus calcaires et freine ainsi la formation de taches. Il suffit de nettoyer la cuve à l'eau et de l'essuyer à l'aide d'un chiffon microfibre.

Caractéristiques produit

- Type de montage : Sous plan
- Livré avec siphon : Oui (gain de place)
- Vidage : Au choix
- Bonde : InFino®

Coloris disponibles

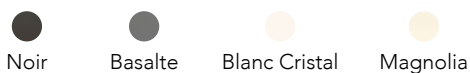

Accessoires

23



ACC1022

Égouttoir amovible noir
432 x 382 mm

58,00 € HT **69,60 € TTC**

27



ACC1026

Vide sauce multifonction
inox 371 x 177 mm

100,00 € HT **120,00 € TTC**

28



ACC1027

Lot de deux rails inox
374 x 70 mm

139,00 € HT **166,80 € TTC**

30



ACC1029

Plateau égouttoir amovible
425 x 365 mm

135,00 € HT **162,00 € TTC**

34



ACC1033

Planche à découper en
hêtre 430 x 280 mm

113,00 € HT **135,60 € TTC**

35



ACC1034

Planche à découper en
verre 435 x 240 mm

139,00 € HT **166,80 € TTC**

Cuves
sous plan
Céramique

Collection . ETAGON

by **BLANCO**



ETAGON 500

Réf. EVI3743



Accessoires : 23 27 28 30 34 35

Informations : Toutes les dimensions ont une tolérance en mm $\pm 5\%$ pour les tailles inférieures à 200 mm et $\pm 3\%$ pour les tailles supérieures à 200 mm.

ETAGON 500

Céramique Pura Plus

10 Garantie ANS

- Livré avec vidage au choix
- Livré avec deux rails
- Équipé avec bonde InFino®
- Découpe : 490 x 386 mm R15
- Sous évier 60

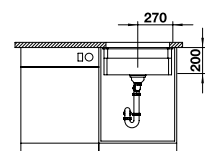
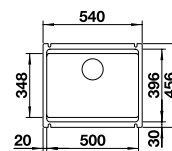

	Noir	Basalte	Blanc Cristal	Magnolia
Vidage Manuel	EVI3741	EVI3742	EVI3743	EVI3744
	922,00 € HT 1106,40 € TTC			
Vidage Auto	EVI3745	EVI3746	EVI3747	EVI3748
	1000,00 € HT 1200,00 € TTC			

Collection . ETAGON

by **BLANCO**



Cuves
sous plan
Céramique



NOLA 50
Réf. EVI3758

Cuves sous plan

INOX



Collection AURA
12 modèles
p.296



Collection SEGMA
7 modèles
p.304



Collection NOLA
2 modèles
p.310



Collection QUADRE
12 modèles
p.314



Collection OHLIA
3 modèles
p.324



Collection MYLA
1 modèle
p.328

Guide de consultation

Cuves sous plan inox

Sous éviers 40



SEGMA 18
p.306



QUADRE 18
R15'
p.316

Sous éviers 45



AURA 30
p.298



AURA 34
p.298



AURA 34B
p.299



AURARON
p.299



SEGMA 34
p.307



QUADRE 34
R15'
p.316

Sous éviers 50



OHLIA 40
p.326

Guide de consultation

Cuves sous plan inox

Sous éviers 60



AURA 45
p.300



AURA 50
p.300



AURA 3415
p.301



SEGMA 40
p.307



SEGMA 50
p.308



NOLA 50
p.312



NOLA 50 PVD
p.313



QUADRE 40
R15'
p.317



QUADRE 45
R15'
p.317



QUADRE 50
R15'
p.18



QUADRE 50
R12'
p.320



QUADRE 50
R0'
p.322



OHLIA 50
p.327



MYLA 50
p.331

Sous éviers 80



AURA 3434
p.301



SEGMA 71
p.308



SEGMA 3418
p.309



SEGMA 3434
p.309



QUADRE 71
R15'
p.318



QUADRE 3418
R15'
p.319



QUADRE 70
R12'
p.321



QUADRE 70
R0'
p.323

Sous éviers 90



AURA 4034
p.302



AURA 4040
p.302



AURA 4040B
p.303



AURA 4530
p.303



QUADRE 3434
R15'
p.319



OHLIA 80
p.327

Collection . AURA

by  interbat
CUISINE ET SALLE DE BAINS

La collection AURA est composée de douze modèles à installer sous plan, disponible en 2 finitions selon modèle. Cette large gamme des cuves inox aux lignes arrondies, sera très fonctionnelle et facile d'entretien grâce à notre produit «Inox Clean» by Interbat.



AURA 30



AURA 34



AURA 34B



AURARON



AURA 45



AURA 50



AURA 3415



AURA 3434



AURA 4034



AURA 4040



AURA 4040B



AURA 4530



AURA 50
Réf. EVI1045

Collection . AURA

by  **interbat**
CUISINE ET SALLE DE BAINS

Le matériau

Inox Ce matériau à haute teneur en chrome et nickel, représente de manière exemplaire le concept du développement durable, car il est complètement recyclable, hygiénique, sans émissions toxiques et résistant à la corrosion. Il est certifié 100 % alimentaire.

Caractéristiques produit

- Type de montage : Sous plan
- Livré avec siphon : Oui
- Vidage : Manuel
- Bonde et trop plein : Classique

Finitions disponibles

 Inox lisse

 Nid d'abeille

Accessoires

70



ACC1066
Panier inox
400 x 340 mm

83,38 € HT 100,06 € TTC

93



VID3019
Vidage automatique tirette
en laiton chromée

51,63 € HT 61,95 € TTC

94



VID3020
Vidage automatique tirette
en laiton brossée

60,38 € HT 72,45 € TTC

95



VID3021
Vidage automatique
bouton push chromé

54,25 € HT 65,10 € TTC

96



VID3022
Vidage automatique
bouton push brossé

56,88 € HT 68,26 € TTC

99



VID3025
Vidage automatique
bouton push noir mat

60,38 € HT 72,45 € TTC

120



VID1030
Siphon 1 cuve
gain de place

9,35 € HT 11,22 € TTC

122



VID1032
Siphon 2 cuves
gain de place

13,10 € HT 15,72 € TTC

Cuves
sous plan
Inox

Collection . AURA

by  **interbat**
CUISINE ET SALLE DE BAINS

Nouveauté !

 **SP**
Sous plan



Accessoires : [93](#) [94](#) [95](#) [96](#) [99](#) [120](#) [122](#)

Inox lisse

EVI3749

130,06 € HT
156,07 € TTC

AURA 30

Inox

10 Garantie
ANS

- Livré avec vidage manuel et siphon
- Découpe sur gabarit uniquement
- Sous évier 45

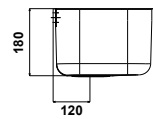
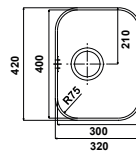

Nid d'abeille

EVI3750

143,56 € HT
172,27 € TTC

 **SP**
Sous plan



Accessoires : [70](#) [93](#) [94](#) [95](#) [96](#) [99](#) [120](#) [122](#)

Inox lisse

EVI3751

130,06 € HT
156,07 € TTC

AURA 34

Inox

10 Garantie
ANS

- Livré avec vidage manuel et siphon
- Découpe sur gabarit uniquement
- Sous évier 45

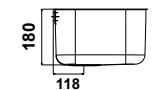
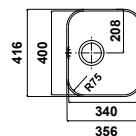

Nid d'abeille

EVI3752

143,56 € HT
172,27 € TTC

Collection . AURA

by **interbat**
CUISINE ET SALLE DE BAINS

Nouveauté !

SP
Sous plan



Accessoires : 70 93 94 95 96 99 120 122

Inox lisse

EVI3753

130,06 € HT
156,07 € TTC

AURA 34B

Inox

10 Garantie
ANS

- Livré avec vidage manuel et siphon
- Découpe sur gabarit uniquement
- Sous évier 45

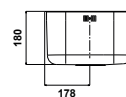
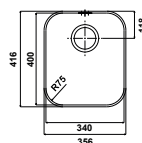

Nid d'abeille

EVI3754

143,56 € HT
172,27 € TTC

SP
Sous plan



Accessoires : 93 94 95 96 99 120 122

Inox lisse

EVI3755

162,82 € HT
195,38 € TTC

AURARON

Inox

10 Garantie
ANS

- Livré avec vidage manuel et siphon
- Découpe sur gabarit uniquement
- Sous évier 45

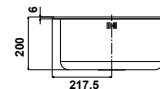
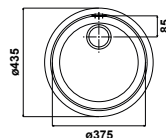

Cuves
sous plan
Inox

Collection . AURA

by  **interbat**
CUISINE ET SALLE DE BAINS



Accessoires : [70](#) [93](#) [94](#) [95](#) [96](#) [99](#) [120](#) [122](#)

Inox lisse

EVI3756

143,56 € HT
172,27 € TTC

AURA 45

Inox

10 Garantie ANS

- Livré avec vidage manuel et siphon
- Découpe sur gabarit uniquement
- Sous évier 60

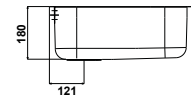
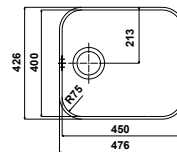

Nid d'abeille

EVI3757

162,82 € HT
195,38 € TTC



Accessoires : [70](#) [93](#) [94](#) [95](#) [96](#) [99](#) [120](#) [122](#)

Inox lisse

EVI1045

207,14 € HT
248,57 € TTC

AURA 50

Inox

10 Garantie ANS

- Livré avec vidage manuel et siphon
- Découpe sur gabarit uniquement
- Sous évier 60

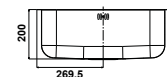
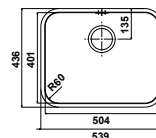

Collection . AURA

by **interbat**
CUISINE ET SALLE DE BAINS

SP
Sous plan



Accessoires : 70

AURA 3415

Inox

10 Garantie
ANS

- Livré avec vidage manuel et siphon
- Découpe sur gabarit uniquement
- Sous évier 60

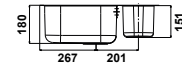
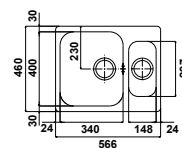

Inox lisse

EVI1046

380,56 € HT
456,67 € TTC

SP
Sous plan



Accessoires : 70

AURA 3434

Inox

10 Garantie
ANS

- Livré avec vidage manuel et siphon
- Découpe sur gabarit uniquement
- Sous évier 80

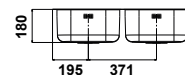
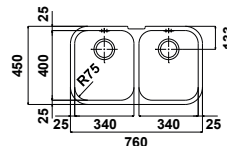

Inox lisse

EVI1047

380,56 € HT
456,67 € TTC

Cuves
sous plan
Inox

Collection . AURA

by  **interbat**
CUISINE ET SALLE DE BAINS

 **SP**
Cuisine plan



Accessoires :  70

AURA 4034

Inox

10 Garantie
ANS

- Livré avec vidage manuel et siphon
- Découpe sur gabarit uniquement
- Sous évier 90

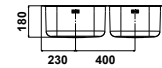
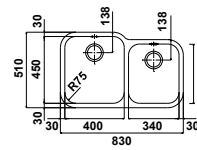

Inox lisse

EVI1048

384,41 € HT
461,29 € TTC

Collection . AURA

by **interbat**
CUISINE ET SALLE DE BAINS

Nouveauté !

SP
Sous plan



Accessoires : 70

AURA 4040B

Inox

10 Garantie ANS

- Livré avec vidage manuel et siphon
- Découpe sur gabarit uniquement
- Sous évier 90

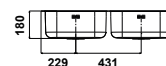
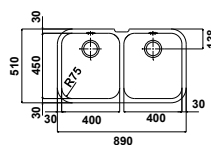

Inox lisse

EVI1235

395,01 € HT
474,01 € TTC

SP
Sous plan



Accessoires : 70

AURA 4530

Inox

10 Garantie ANS

- Livré avec vidage manuel et siphon
- Découpe sur gabarit uniquement
- Sous évier 90

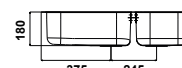
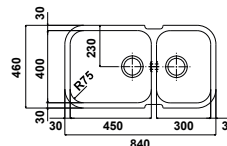

Inox lisse

EVI1050

384,41 € HT
461,29 € TTC

Cuves
sous plan
Inox

Collection . SEGMA

by  interbat
CUISINE ET SALLE DE BAINS

La collection SEGMA est composée de sept modèles à installer sous plan, disponible en une finition. Ces cuves inox au design sobre et épuré, seront non seulement un objet de décoration pour votre cuisine, mais surtout un espace de lavage très fonctionnel.



SEGMA 18



SEGMA 34



SEGMA 40



SEGMA 50



SEGMA 71



SEGMA 3418



SEGMA 3434



SEGMA 50

Ref. EV11055

Collection . SEGMA

by  interbat
CUISSINE ET SALLE DE BAINS

Le matériau

Inox Ce matériau à haute teneur en chrome et nickel, représente de manière exemplaire le concept du développement durable, car il est complètement recyclable, hygiénique, sans émissions toxiques et résistant à la corrosion. Il est certifié 100 % alimentaire.

Caractéristiques produit

- Type de montage : Sous plan
- Livré avec siphon : Oui (gain de place)
- Vidage : Manuel
- Bonde et trop plein : Design

Finitions disponibles

Inox lisse

Accessoires

46



ACC1045

Passoire en inox
428 x 150 mm

129,00 € HT 154,80 € TTC

110 + choix du bouton



VID1009

Set de transformation auto.
finition brossé

23,38 € HT 28,06 € TTC

115



VID1014

Bouton de commande
push chromé

25,26 € HT 30,31 € TTC

116



VID1015

Bouton de commande
push brossé

25,26 € HT 30,31 € TTC

117



VID1026

Bouton de commande
push chromé noir

32,74 € HT 39,29 € TTC

118



VID1027

Bouton de commande
push finish or rose

32,74 € HT 39,29 € TTC

119



VID1028

Bouton de commande
push noir mat

32,74 € HT 39,29 € TTC

81



VID3007

Tubulure de raccordement
pour 2 cuves

21,00 € HT 25,20 € TTC

Cuves
sous plan
Inox

Collection . SEGMA

by  **interbat**
CUISINE ET SALLE DE BAINS

SEGMA 3434

Réf. EV11054



Nouveauté !

 **SP**
Sans plan



Accessoires : [46](#) [110](#) [115](#) [116](#) [117](#) [118](#) [119](#) [81](#)

SEGMA 18

Inox

10 Garantie
ANS

- Livré avec vidage manuel et siphon
- Livré avec bonde et trop plein design
- Découpe sur gabarit uniquement
- Sous évier 40

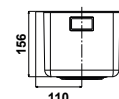
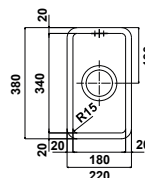

Inox lisse

EV11051

259,17 € HT
311,00 € TTC

Collection . SEGMA

by **interbat**
CUISINE ET SALLE DE BAINS

 SP
Sous plan



SEGMA 34

Inox

10 Garantie
ANS

- Livré avec vidage manuel et siphon
- Livré avec bonde et trop plein design
- Découpe sur gabarit uniquement
- Sous évier 45

Accessoires : [46](#) [110](#) [115](#) [116](#) [117](#) [118](#) [119](#) [81](#)

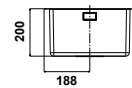
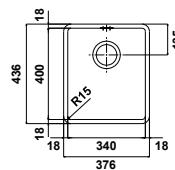

Inox lisse

EVI1052

288,07 € HT
345,68 € TTC

Nouveauté !

 SP
Sous plan



SEGMA 40

Inox

10 Garantie
ANS

- Livré avec vidage manuel et siphon
- Livré avec bonde et trop plein design
- Découpe sur gabarit uniquement
- Sous évier 60

Accessoires : [46](#) [110](#) [115](#) [116](#) [117](#) [118](#) [119](#) [81](#)

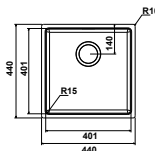

Inox lisse

EVI1237

308,30 € HT
369,96 € TTC

Cuves
sous plan
Inox

Collection . SEGMA

by  interbat
CUISINE ET SALLE DE BAINS



Accessoires : [46](#) [110](#) [115](#) [116](#) [117](#) [118](#) [119](#) [81](#)

SEGMA 50

Inox

10 Garantie ANS

- Livré avec vidage manuel et siphon
- Livré avec bonde et trop plein design
- Découpe sur gabarit uniquement
- Sous évier 60

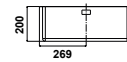
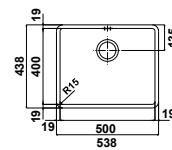

Inox lisse

EVI1055

366,11 € HT
439,33 € TTC



Accessoires : [46](#) [110](#) [115](#) [116](#) [117](#) [118](#) [119](#)

SEGMA 71

Inox

10 Garantie ANS

- Livré avec vidage manuel et siphon
- Livré avec bonde et trop plein design
- Découpe sur gabarit uniquement
- Sous évier 80

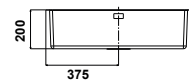
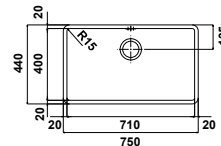

Inox lisse

EVI1056

539,53 € HT
647,44 € TTC

Collection . SEGMA

by  **interbat**
CUISSINE ET SALLE DE BAINS

 SP
Sous plan



Accessoires : [46](#) [110](#) [115](#) [116](#) [117](#) [118](#) [119](#)

SEGMA 3418

Inox

10 Garantie ANS

- Livré avec vidage manuel et siphon
- Livré avec bonde et trop plein design
- Découpe sur gabarit uniquement
- Sous évier 80

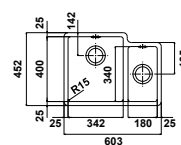

Inox lisse

EVI1053

606,96 € HT
728,35 € TTC

 SP
Sous plan



Accessoires : [46](#) [110](#) [115](#) [116](#) [117](#) [118](#) [119](#)

SEGMA 3434

Inox

10 Garantie ANS

- Livré avec vidage manuel et siphon
- Livré avec bonde et trop plein design
- Découpe sur gabarit uniquement
- Sous évier 80

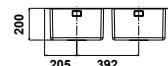
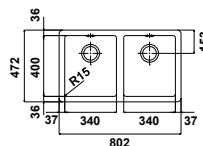

Inox lisse

EVI1054

650,32 € HT
780,38 € TTC

Cuves
sous plan
Inox

Collection . NOLA

by  interbat
CUISINE ET SALLE DE BAINS

La collection NOLA est composée d'un modèle, disponible en une finition. Cette cuve en inox pourra être installée facilement sous plan. Cette gamme saura s'adapter à vos envies !



NOLA 50



NOLA 50 PVD



NOLA 50

Réf. EVI3758

Collection . NOLA

by  **interbat**
CUISSINE ET SALLE DE BAINS

Le matériau

Inox Ce matériau à haute teneur en chrome et nickel, représente de manière exemplaire le concept du développement durable, car il est complètement recyclable, hygiénique, sans émissions toxiques et résistant à la corrosion. Il est certifié 100 % alimentaire.

Caractéristiques produit

- Type de montage : Sous plan
- Livré avec siphon : Oui (gain de place)
- Vidage : Manuel
- Bonde : Emboutie

Finitions disponibles

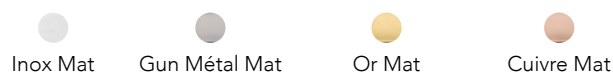

Accessoires

41



ACC1040

Planche à découper HPL
blanc 430 x 260 mm

90,00 € HT 108,00 € TTC

42



ACC1041

Planche à découper HPL
noir 430 x 260 mm

110,00 € HT 132,00 € TTC

46



ACC1045

Passoire en inox
428 x 150 mm

129,00 € HT 154,80 € TTC

48



ACC1047

Passoire égouttoir en inox
340 x 250 mm

193,00 € HT 231,60 € TTC

49



ACC1048

Passoire en inox
430 x 250 mm

126,00 € HT 151,20 € TTC

50



ACC1049

Passoire avec planche à
découper 430 x 250 mm

197,00 € HT 236,40 € TTC

51



ACC1050

Planche à découper en
verre 430 x 300 mm

87,00 € HT 104,40 € TTC

68



ACC1064

Égouttoir Roll up à usage
multiple 467 x 452 mm

79,26 € HT 95,11 € TTC

Cuves
sous plan
Inox

Collection . NOLA

by  **interbat**
CUISINE ET SALLE DE BAINS



NOLA 50
Réf. EVI3758

 **SP**
Sous plan



Accessoires : [41](#) [42](#) [46](#) [48](#) [49](#) [50](#) [51](#) [68](#)

NOLA 50

Inox

10 Garantie
ANS

- Livré avec vidage manuel et siphon
- Équipé d'une bonde emboutie
- Découpe sur gabarit uniquement
- Sous évier 60

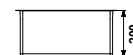
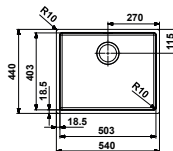

Inox Mat

EVI3758

395 € HT
474 € TTC

Collection . NOLA

by **interbat**
CUISSINE ET SALLE DE BAINS



NOLA 50 PVD Mat

Réf. EVI1283

Nouveauté !



NOLA 50 PVD Mat

10^{Garantie}
ANS

- Livré avec vidage manuel et siphon
- Équipé d'une bonde emboutie
- Découpe sur gabarit uniquement
- Sous évier 60

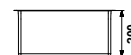
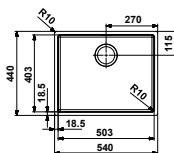

Cuves
sous plan
Inox

Accessoires : 41 42 46 48 49 50 51 68

Cuivre Mat PVD

EVI3882

Gun Métal Mat PVD

EVI3881

Or Mat PVD

EVI3883

801,75 € HT
962,10 € TTC

Collection . QUADRE

by **BARAZZA**
taste of design

La collection QUADRE est composée de douze modèles à installer sous plan, disponible en 2 finitions selon modèle. Ces cuves inox aux finitions élégantes et design à la fois, s'intégreront parfaitement dans votre cuisine contemporaine.



QUADRE 18 R15'



QUADRE 34 R15'



QUADRE 40 R15'



QUADRE 45 R15'



QUADRE 50 R15'



QUADRE 71 R15'



QUADRE 3418 R15'



QUADRE 3434 R15'



QUADRE 50 R12'



QUADRE 70 R12'



QUADRE 50 R0'



QUADRE 70 R0'



QUADRE 50

Réf. EVI3763

Collection . QUADRE

by **BARAZZA**
taste of design

Le matériau

Inox Ce matériau à haute teneur en chrome et nickel, représente de manière exemplaire le concept du développement durable, car il est complètement recyclable, hygiénique, sans émissions toxiques et résistant à la corrosion. Il est certifié 100 % alimentaire.

Caractéristiques produit

- Type de montage : Sous plan
- Livré avec siphon : Oui (gain de place)
- Vidage : Manuel
- Bonde et trop plein : Classique

Finitions disponibles



Inox lisse



Inox Vintage

Accessoires

40

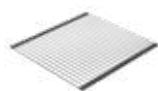

ACC1039

Égouttoir Roll up à usage multiple 465 x 440 mm

70,00 € HT 84,00 € TTC

42



ACC1041

Plaque à découper HPL noir 430 x 260 mm

110,00 € HT 132,00 € TTC

46



ACC1045

Passoire en inox 428 x 150 mm

129,00 € HT 154,80 € TTC

49



ACC1048

Passoire en inox 430 x 250 mm

126,00 € HT 151,20 € TTC

54



ACC1053

Bouchon à capot inox brossé

20,00 € HT 24,00 € TTC

82



VID3008

Vidage automatique manette ronde brossée

59,00 € HT 70,80 € TTC

83



VID3009

Vidage automatique manette carrée brossée

66,00 € HT 79,20 € TTC

84



VID3010

Vidage automatique manette carrée brossée

41,00 € HT 49,20 € TTC

Cuves
sous plan
Inox

Collection . QUADRE

by **BARAZZA**
taste of design

Nouveauté !

 SP
Sous plan



Accessoires : [40](#) [46](#) [54](#) [82](#)

QUADRE 18 R15'

Inox

10 Garantie
ANS

- Livré avec vidage manuel et siphon
- Livré avec bonde design
- Découpe sur gabarit uniquement
- Sous évier 40

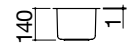
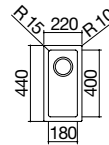

Inox lisse

EVI3759

261,00 € HT
313,20 € TTC

Nouveauté !

 SP
Sous plan



Accessoires : [40](#) [42](#) [46](#) [49](#) [54](#) [82](#)

QUADRE 34 R15'

Inox

10 Garantie
ANS

- Livré avec vidage manuel et siphon
- Livré avec bonde design
- Découpe sur gabarit uniquement
- Sous évier 45

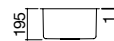
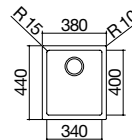

Inox lisse

EVI3760

279,00 € HT
334,80 € TTC

Collection . QUADRE

by **BARAZZA**
taste of design

Nouveauté !

 SP
Sous plan



Accessoires : [40](#) [42](#) [46](#) [49](#) [54](#) [82](#)

QUADRE 40 R15'

Inox

10 Garantie
ANS

- Livré avec vidage manuel et siphon
- Livré avec bonde design
- Découpe sur gabarit uniquement
- Sous évier 60

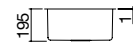
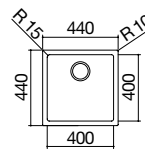

 Inox lisse

EVI3761

294,00 € HT
352,80 € TTC

Nouveauté !

 SP
Sous plan



Accessoires : [40](#) [42](#) [46](#) [49](#) [54](#) [82](#)

QUADRE 45 R15'

Inox

10 Garantie
ANS

- Livré avec vidage manuel et siphon
- Livré avec bonde design
- Découpe sur gabarit uniquement
- Sous évier 60

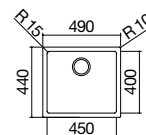

 Inox lisse

EVI3762

300,00 € HT
360,00 € TTC

Cuves
sous plan
Inox

Collection . QUADRE

by **BARAZZA**
taste of design



Accessoires : 40 42 46 49 54 82

Inox lisse

EVI3763

324,00 € HT
388,80 € TTC

Inox Vintage

EVI3764

517,00 € HT
620,40 € TTC

QUADRE 50 R15'

Inox

10 Garantie ANS

- Livré avec vidage manuel et siphon
- Équipé avec trop plein design
- Découpe sur gabarit uniquement
- Sous évier 60

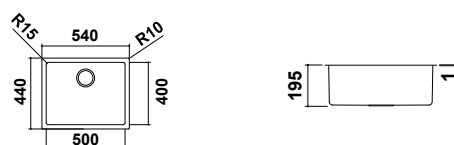

Inox lisse

EVI3765

457,00 € HT
548,40 € TTC

Inox Vintage

EVI3766

718,00 € HT
861,60 € TTC

QUADRE 71 R15'

Inox

10 Garantie ANS

- Livré avec vidage manuel et siphon
- Équipé avec trop plein design
- Découpe sur gabarit uniquement
- Sous évier 80

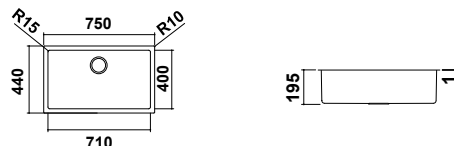

Inox lisse

EVI3765

457,00 € HT
548,40 € TTC

Inox Vintage

EVI3766

718,00 € HT
861,60 € TTC



Accessoires : 40 42 46 49 54 82

Collection . QUADRE

by **BARAZZA**
taste of design



Accessoires : [40](#) [42](#) [46](#) [49](#) [54](#) [82](#)

QUADRE 3418 R15'

Inox

10 Garantie ANS

- Livré avec vidage manuel et siphon
- Livré avec bonde design
- Découpe sur gabarit uniquement
- Sous évier 80

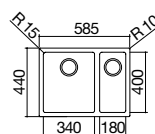

Inox lisse

EVI3767

775,00 € HT
930,00 € TTC



Accessoires : [40](#) [42](#) [46](#) [49](#) [54](#) [82](#)

QUADRE 3434 R15'

Inox

10 Garantie ANS

- Livré avec vidage manuel et siphon
- Livré avec bonde design
- Découpe sur gabarit uniquement
- Sous évier 90

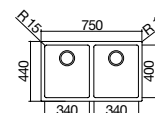

Inox lisse

EVI3768

770,00 € HT
924,00 € TTC

Cuves
sous plan
Inox

Collection . QUADRE

by **BARAZZA**
taste of design



QUADRE 50 R12'

Réf. EVI3769

Jusqu'à rupture de stock



Accessoires : 40 42 46 49 83

QUADRE 50 R12'

Inox

10 Garantie ANS

- Livré avec vidage manuel et siphon
- Équipé avec trop plein design
- Découpe sur gabarit uniquement
- Sous évier 60

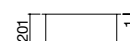
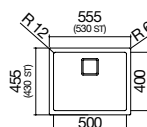

Inox lisse

EVI3769

593,33 € HT
712 € TTC

Collection . QUADRE

by **BARAZZA**
taste of design



QUADRE 70 R12'

Réf. EVI3770

Jusqu'à rupture de stock



Accessoires : [40](#) [42](#) [46](#) [49](#) [83](#)

QUADRE 70 R12'

Inox

10^{Garantie}
ANS

- Livré avec vidage manuel et siphon
- Équipé avec trop plein design
- Découpe sur gabarit uniquement
- Sous évier 80

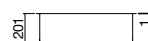
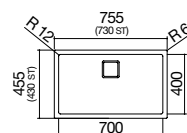

Cuves
sous plan
Inox

Inox lisse

EVI3770

676,67 € HT
812 € TTC

Collection . QUADRE

by **BARAZZA**
taste of design



QUADRE 50 R0'
Réf. EVI3771

Nouveauté !



Accessoires : 40 42 46 49 83

QUADRE 50 R0'

Inox

10 Garantie ANS

- Livré avec vidage manuel et siphon
- Équipé avec trop plein design
- Découpe sur gabarit uniquement
- Sous évier 60

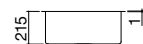
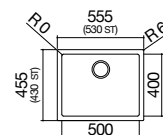

Inox lisse

EVI3771

475,00 € HT
570,00 € TTC

Collection . QUADRE

by **BARAZZA**
taste of design

QUADRE 70 R0'

Réf. EVI3772

Nouveauté !

 **SP**
Sous plan



Accessoires : [40](#) [42](#) [46](#) [49](#) [84](#)

QUADRE 70 R0'

Inox

10 Garantie
ANS

- Livré avec vidage manuel et siphon
- Équipé avec trop plein design
- Découpe sur gabarit uniquement
- Sous évier 80

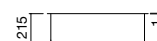
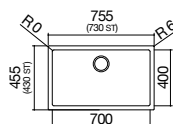

Inox lisse

EVI3772

558,00 € HT
669,60 € TTC

Cuves
sous plan
Inox

Collection . OHLIA

by  interbat
CUISINE ET SALLE DE BAINS

La collection OHLIA est composée de trois modèles. Unique en son genre, les 2 finitions de ces cuves en inox noir mat et blanc mat sont inimitables. Vous souhaitez de l'originalité pour votre cuisine et une cuve design ? Cette gamme est faite pour vous !



OHLIA 40



OHLIA 50



OHLIA 80

OHLIA 80

Réf. EV13777

Collection . OHLIA

by  **interbat**
CUISINE ET SALLE DE BAINS



Le matériau

Inox coloris Mat Ce matériau à haute teneur en chrome et nickel, représente de manière exemplaire le concept du développement durable, car il est complètement recyclable, hygiénique, sans émissions toxiques et résistant à la corrosion. Il est certifié 100 % alimentaire.

Caractéristiques produit

- Type de montage : Sous plan
- Livré avec siphon : Oui (gain de place)
- Vidage : Manuel
- Bonde classique et trop plein design

Finitions disponibles

 Inox blanc mat  Inox noir mat

Accessoires

41



ACC1040

Planche à découper HPL
blanc 430 x 260 mm

90,00 € HT 108,00 € TTC

42



ACC1041

Planche à découper HPL
noir 430 x 260 mm

110,00 € HT 132,00 € TTC

46



ACC1045

Passoire en inox
428 x 150 mm

129,00 € HT 154,80 € TTC

68



ACC1064

Égouttoir Roll up à usage
multiple 467 x 452 mm

79,26 € HT 95,11 € TTC

Cuves
sous plan
Inox

Collection . OHLIA

by  interbat
CUISINE ET SALLE DE BAINS

OHLIA 40

Réf. EVI3443

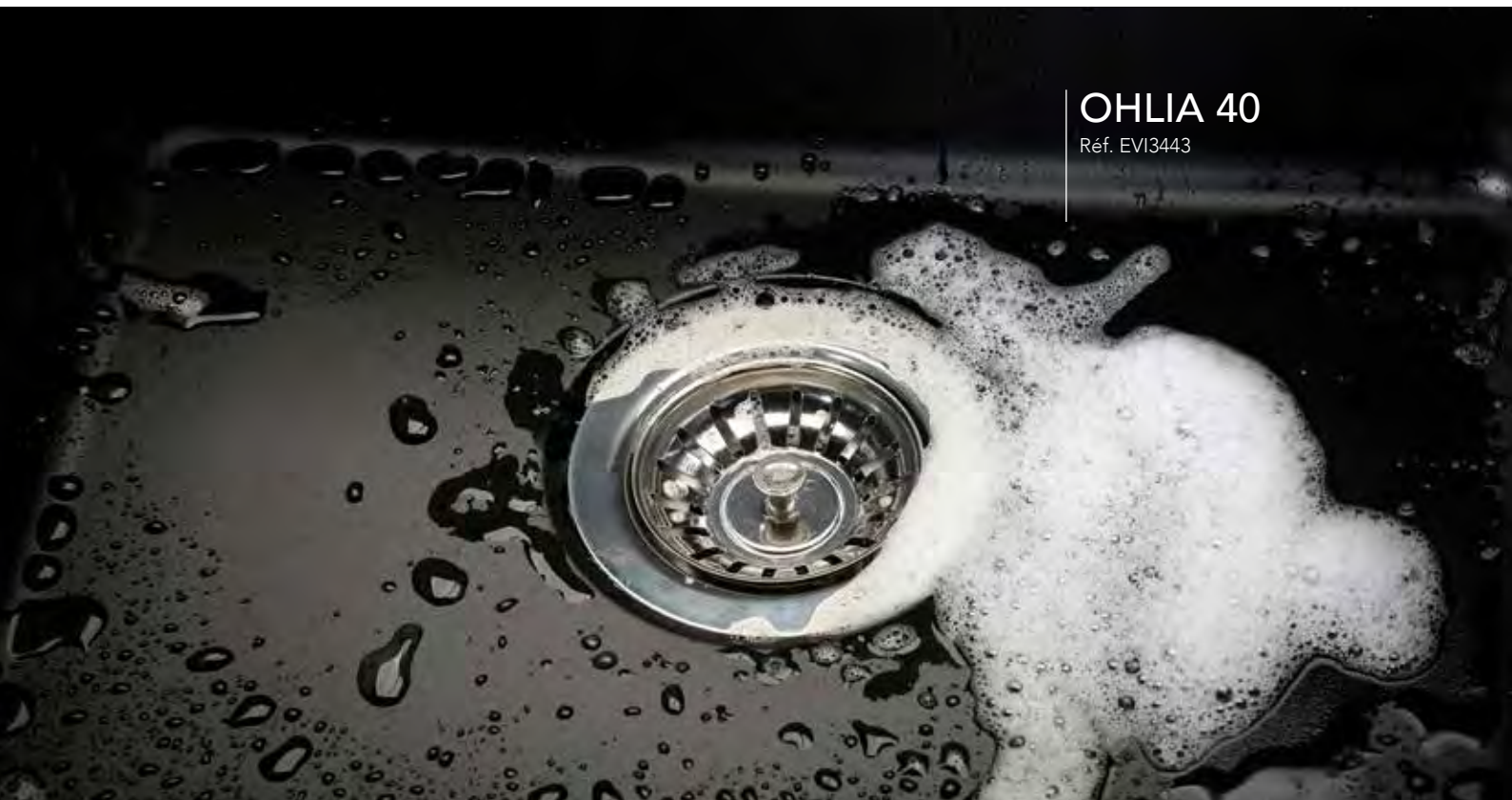

Nouveauté !



Accessoires : [41](#) [42](#) [46](#) [68](#)

OHLIA 40

Inox

10 Garantie ANS

- Livré avec vidage manuel et siphon
- Découpe sur gabarit uniquement
- Sous évier 50

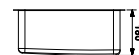
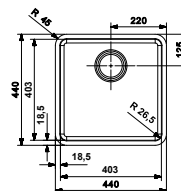

Inox blanc mat

EVI3774

Inox noir mat

EVI3773

467,27 € HT
560,72 € TTC

Collection . OHLIA

by **interbat**
CUIRINE ET SALLE DE BAINS

Nouveauté !

SP
Sous plan



Accessoires : [41](#) [42](#) [46](#) [68](#)

OHLIA 50

Inox

10 Garantie
ANS

- Livré avec vidage manuel et siphon
- Découpe sur gabarit uniquement
- Sous évier 60

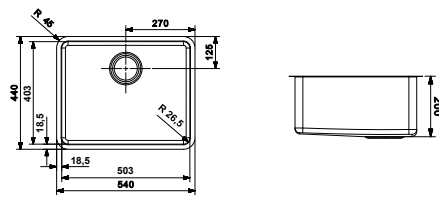

Inox blanc mat

EVI3776

Inox noir mat

EVI3775

491,35 € HT
589,62 € TTC

Nouveauté !

SP
Sous plan



Accessoires : [68](#)

OHLIA 80

Inox

10 Garantie
ANS

- Livré avec vidage manuel et siphon
- Découpe sur gabarit uniquement
- Sous évier 90

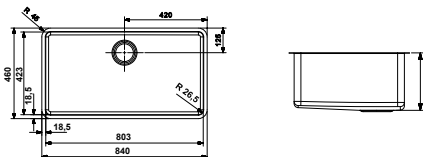

Inox blanc mat

EVI3778

Inox noir mat

EVI3777

712,95 € HT
855,54 € TTC

Cuves
sous plan
Inox

Collection . MYLA

by  interbat
CUISINE ET SALLE DE BAINS

La collection MYLA est composée d'un modèle. Elle peut être installée sous plan. Design et coloris unique en son genre, les finitions tendances de ces cuves en inox sont inimitables. Vous souhaitez avoir une cuisine colorée et unique, cette cuve est faite pour vous !



MYLA 50



MYLA 50



MYLA 50



MYLA 50
Réf. EVI3781

Collection . MYLA

by  **interbat**
CUISSINE ET SALLE DE BAINS

Le matériau

Inox PVD Ce matériau à haute teneur en chrome et nickel, représente de manière exemplaire le concept du développement durable, car il est complètement recyclable, hygiénique, sans émissions toxiques et résistant à la corrosion. Il est certifié 100 % alimentaire.

Caractéristiques produit

- Type de montage : Sous plan
- Livré avec siphon : Oui (gain de place)
- Vidage : Manuel
- Bonde ronde et trop plein design

Coloris disponibles



Accessoires

55



ACC1054

Passoire noir métal
425 x 152 x 70 mm

158,08 € HT 189,70 € TTC

56



ACC1055

Passoire cuivre
425 x 152 x 70 mm

158,08 € HT 189,70 € TTC

57



ACC1056

Passoire or
425 x 152 x 70 mm

158,08 € HT 189,70 € TTC

58

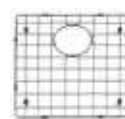

ACC1057

Grille inférieur noir métal
480 x 380 mm

98,22 € HT 117,86 € TTC

59



ACC1058

Grille inférieur cuivre
480 x 380 mm

98,22 € HT 117,86 € TTC

60

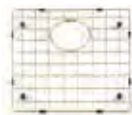

ACC1059

Grille inférieur or
480 x 380 mm

98,22 € HT 117,86 € TTC

Cuves
sous plan
Inox



MYLA 50

Réf. EVI3780

Collection . MYLA

by **interbat**
CUISINE ET SALLE DE BAINS

Nouveauté !

SP
Sous plan



MYLA 50

Inox

10 Garantie
ANS

- Livré avec vidage manuel et siphon
- Découpe sur gabarit
- Sous évier 60

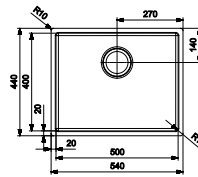

Accessoires : 55 56 57 58 59 60

Suggestions mitigeurs : p. 421 / p. 423

●
Noir métal

EVI3779

●
Cuivre

EVI3780

●
Or

EVI3781

669,59 € HT
803,51 € TTC



Cuves
sous plan
Inox

Guide de consultation

Robinetteries classiques

Classiques bas ≤ 200 mm



ALBION
p.341



ELORN
p.342



FOKA
p.343



OCTAVIO
p.343

Classiques haut ≥ 200 mm



EGEE
p.346



HYDRE
p.345



MIZAR
p.347



SCYLLA
p.347



SILFIDE
p.349



SLOMA
p.349



SONATE
p.351



SONATE
COLORIS
p.351

Robinetteries classiques

Becs en L



ALEDRA
p.353



CASSANDRE
p.353



CEDRE
p.354



CIRCE
p.354



OPERA
p.355

Guide de consultation

Robinetteries classiques

Becs en L



PACO
p.356



TOCCATA
p.357



UNIQUE ONE
p.359



UNIQUE TWO
p.359



VATA
p.361

Becs en C



B_OPEN
p.363



JALO
p.363



RHAPSODIE
p.365



ORATORIO
p.366



VODI
p.366



VALAMA
p.367

Becs en U



AIRAIN
p.369



BALSA
p.369

Robinetteries avec douchette

Douchette bas ≤ 200 mm



15000
p.371



ELORNDOU
p.371

Robinetteries

Guide de consultation

Robinetteries avec douchette

Douchette haut \geq 200 mm



OCTANIA
p.372

Becs douchette en L



GOTADOU2J
p.373



JULIADOU
p.373



LINUS-S
Silgranit® Look
p.375



MALYA
p.376



OPERADOU
p.377



SURIXDOU
p.377



TOCCATADOU
p.378



UNIQUEDOU
p.379



VATADOU
p.381



VESTADOU
p.381

Robinetteries avec douchette

Becs douchette en C



ALGOL
p.382



CARDONDOU
p.383



ORATODOU
p.383



RHAPSODOU
p.384



SULIA
p.385



VALAMADOU
p.387



MIDA-S
p.386



VARKANDOU
p.387

Guide de consultation

Robinetteries avec douchette

Becs classiques en U



AUBEDOU
p.398

Robinetteries professionnelles

Becs professionnels



BABYPRO
p.391



CARDONPRO
p.391



FLEXIPRO
p.393



LADYPRO
p.393



NAUSICAA
p.395



NAUTILUS
p.395



ODIA
p.396



PALISTO
p.396



POLARIS
p.397



PULIA
p.397



OLYMPRO
p.399



RHAPSOTOP
p.399



RIBIO
p.401



ROBPRO
p.403



SAULDOU
p.403



VIU-S
p.404



CATRIS-S
FLEXO
p.405

Robinetteries

Guide de consultation

Robinetteries sous fenêtres

Becs rabattables



19000
p.407



CYGNA
p.407



FULIA
p.409

Robinetteries sous fenêtres

Becs télescopiques



B_FREE2T
p.410



GENIA2T
p.411



YEMA2T
p.411

Robinetteries spéciales

Robinetteries composées



AULN2TDOU
p.413



B_FREE3T
p.413



SOUL2T
p.415

Robinetteries rétros



13000
p.416



14500
p.416



14500SF
p.417



ALMENIA
p.417



BABYRETRO
p.418



BRIGHTON
p.418

Guide de consultation

Robinetteries spéciales

Robinetteries rétros



CAMPAGNE
p.419



VISIO
p.419

Robinetteries en acier inox



AMBIS
p.421



AMBIS-S
p.421



CANDOR
p.423



CANDOR-S
p.423



LANORA
p.425



LANORA-S
p.425



STEEL
p.427



TANIX
p.429



ULIX
p.431





ALBION

3 Garantie
ANS

- Corps orientable à 360°
- Finition chromé
- Embase : 42 mm
- ø Perçage : 35 mm

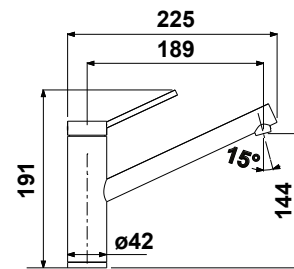

Référence	Finition	PPIHT	PPITC
MIC1000	Chromé	235,71 €	282,85 €

ELORN

3 Garantie
ANS



- Bec orientable à 360°
- Finition chromé
- Embase : 50 mm
- ø Perçage : 35 mm

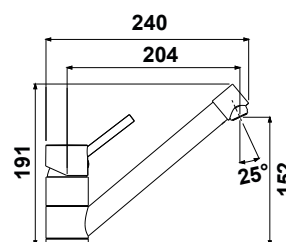

Référence	Finition	PPIHT	PPITC
MIC1002	Chromé	166,97 €	200,36 €





FOKA



- Bec orientable à 360°
- Finition chromé ou noir mat
- Cartouche économiseur d'eau
- Certification NF
- Embase : 50 mm
- ø Perçage : 35 mm

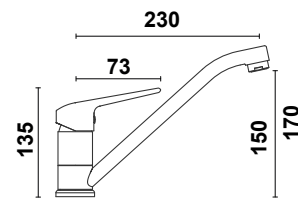

Référence	Finition	PPIHT	PPITC
MIC1003	Chromé	97,23 €	116,68 €
MIC1190	Noir Mat	139,37 €	167,24 €

Nouveauté !



OCTAVIO



- Bec orientable à 360°
- Finition chromé
- Embase : 50 mm
- ø Perçage : 35 mm

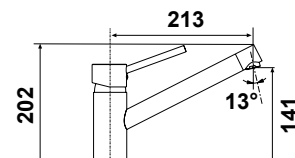

Référence	Finition	PPIHT	PPITC
MIC1004	Chromé	195,44 €	234,53 €





EGEE

3 Garantie
ANS

- Corps du mitigeur orientable à 180°
- Finition chromé
- Embase : 55 mm
- ø Perçage : 35 mm

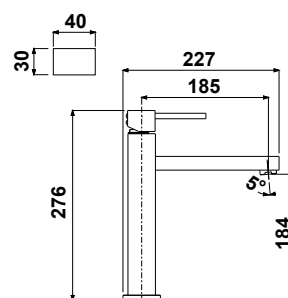

Référence	Finition	PPIHT	PPITTC
MIC1005	Chromé	368,30 €	441,96 €



HYDRE

3 Garantie
ANS

- Bec orientable à 360°
- Finition chromé
- Mousseur rectangulaire
- Embase : 50 mm
- ø Perçage : 35 mm

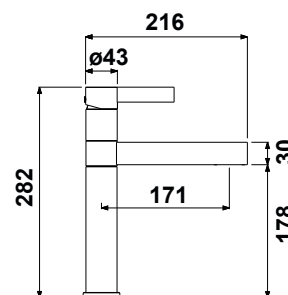

Référence	Finition	PPIHT	PPITTC
MIC1006	Chromé	314,29 €	377,15 €





MIZAR

3 Garantie ANS

- Corps du mitigeur orientable à 180°
- Finition au choix
- Embase : 53 mm
- ø Perçage : 35 mm

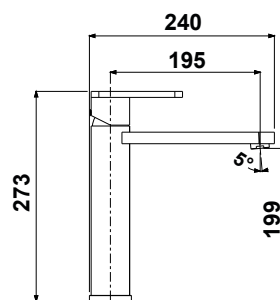

Référence	Finition	PPIHT	PPITTC
MIC1007	Chromé	255,36 €	306,43 €
MIC1008	Noir Mat	383,04 €	459,65 €



SCYLLA

3 Garantie ANS

- Bec orientable à 360°
- Finition chromé
- Mousseur rectangulaire
- Embase : 50 mm
- ø Perçage : 35 mm

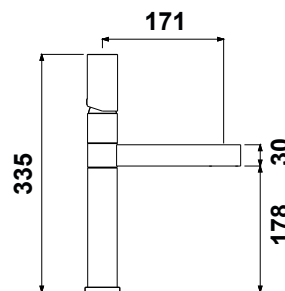

Référence	Finition	PPIHT	PPITTC
MIC1009	Chromé	353,57 €	424,28 €





SILFIDE

3 Garantie ANS

- Corps du mitigeur orientable à 180°
- Finition chromé
- Embase : 45 mm
- ø Perçage : 35 mm

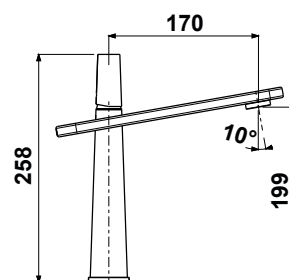

Référence	Finition	PPIHT	PPITTC
MIC1010	Chromé	377,14 €	452,57 €

Nouveauté !



SLOMA

3 Garantie ANS

- Bec orientable à 360°
- Finition au choix
- Embase : 45 mm
- ø Perçage : 35 mm

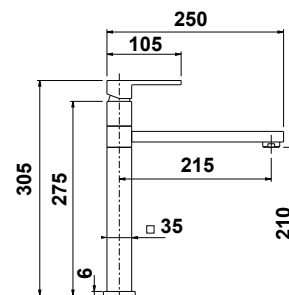

Référence	Finition	PPIHT	PPITTC
MIC1011	Chromé	260,26 €	312,31 €
MIC1012	Noir Mat	309,38 €	371,26 €
MIC1013	Nickel brossé Mat	391,88 €	470,26 €

Robinetteries





SONATE



- Bec orientable à 360°
- Finition chromé
- Cartouche économiseur d'eau
- Embase : 42 mm
- ø Perçage : 35 mm

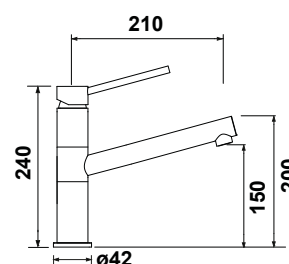

Référence	Finition	PPIHT	PPITTC
MIC1014	Chromé	181,70 €	218,04 €



SONATE COLORIS



- Bec orientable à 360°
- Finition au choix
- Cartouche économiseur d'eau
- Embase : 42 mm
- ø Perçage : 35 mm

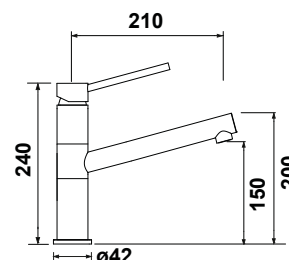

Référence	Finition	PPIHT	PPITTC
MIC1015	Anthracite	211,16 €	253,39 €





ALEDRA



- Bec orientable à 360°
- Finition au choix
- Cartouche économiseur d'eau
- Embase : 48 mm
- ø Perçage : 35 mm

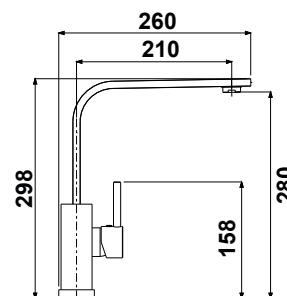

Référence	Finition	PPIHT	PPITTC
MIC1017	Chromé	279,91 €	335,89 €
MIC1018	Finish Inox Brossé	348,66 €	418,39 €



CASSANDRE



- Bec orientable à 360°
- Finition chromé
- Embase : 50 mm
- ø Perçage : 35 mm

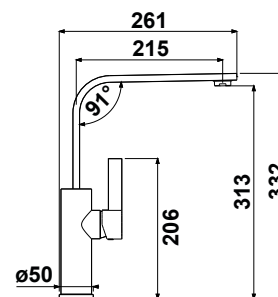

Référence	Finition	PPIHT	PPITTC
MIC1019	Chromé	279,91 €	335,89 €



CEDRE



- Bec orientable à 360°
- Finition chromé
- Cartouche économiseur d'eau
- Embase : 48 mm
- ø Perçage : 35 mm

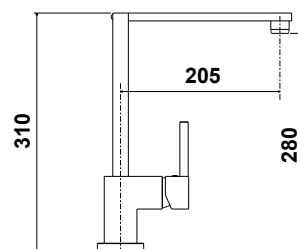

Référence	Finition	PPIHT	PPITTC
MIC1020	Chromé	391,88 €	470,26 €



CIRCE



- Bec orientable à 360°
- Finition chromé
- Embase : 45 mm
- ø Perçage : 35 mm

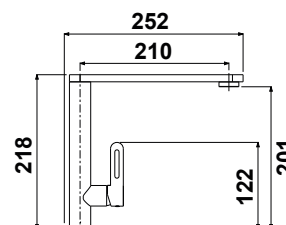

Référence	Finition	PPIHT	PPITTC
MIC1021	Chromé	324,11 €	388,93 €



OPERA



- Bec orientable à 360°
- Finition chromé
- Cartouche économiseur d'eau
- Embase : 50 mm
- ø Perçage : 35 mm

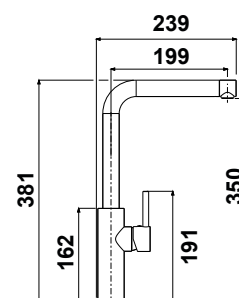

Référence	Finition	PPIHT	PPITC
MIC1023	Chromé	309,38 €	371,26 €

Nouveauté !

PACO

3 Garantie ANS



- Bec orientable à 360°
- Finition au choix
- Embase : 50 mm
- ø Perçage : 35 mm

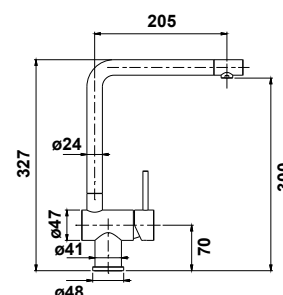

Chromé



Nickel Poli



Finish Or Blanc



Finish Or Rose



Noir Mat



Graphite



Nickel Brossé Mat



Finish Or Mat

Référence	Coloris	PPIHT	PPIITC
MIC1024	Chromé	304,46 €	365,35 €
MIC1025	Nickel Poli	352,59 €	423,11 €
MIC1026	Finish Or Blanc	391,88 €	470,26 €
MIC1027	Finish Or Rose	431,16 €	517,39 €
MIC1028	Noir Mat	324,11 €	388,93 €
MIC1029	Graphite	391,88 €	470,26 €
MIC1030	Nickel Brossé Mat	391,88 €	470,26 €
MIC1031	Finish Or Mat	431,16 €	517,39 €

TOCCATA



- Bec orientable à 360°
- Finition au choix
- Cartouche économiseur d'eau
- Embase : 50 mm
- ø Perçage : 35 mm

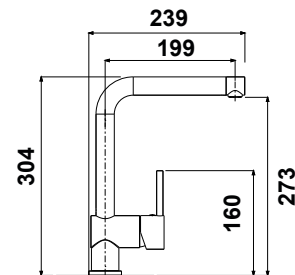

Chromé



Chromé Noir



Noir Mat



Finish Or Rose

Référence	Coloris	PPIHT	PPITC
MIC1032	Chromé	156,16 €	187,39 €
MIC1033	Chromé Noir	289,73 €	347,68 €
MIC1034	Noir Mat	274,02 €	328,82 €
MIC1035	Finish Or Rose	289,73 €	347,68 €



Jusqu'à rupture de stock



UNIQUE ONE

BARAZZA
taste of design

3 Garantie
ANS

- Bec orientable à 360°
- Finition Noir Mat
- Embase : 50 x 50 mm
- ø Perçage : 35 mm

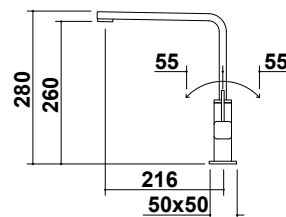

Référence	Finition	PPIHT	PPITTC
MIC1036	Noir Mat	723,33 €	867,99 €



UNIQUE TWO

BARAZZA
taste of design

3 Garantie
ANS

- Bec orientable à 360°
- Finition Noir Mat
- Embase : 50 mm
- ø Perçage : 35 mm

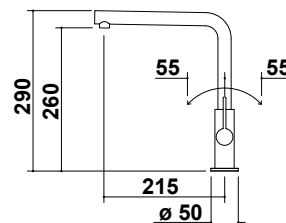

Référence	Finition	PPIHT	PPITTC
MIC1037	Noir Mat	427,00 €	512,40 €

Robinetteries





VATA

3 Garantie
ANS

- Bec orientable à 360°
- Finition au choix
- Embase : 50 mm
- ø Perçage : 35 mm

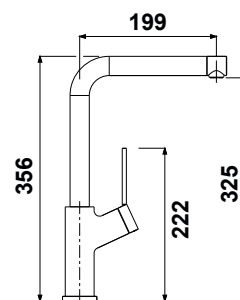

Référence	Finition	PPIHT	PPITTC
MIC1038	Chromé	304,46 €	365,35 €
MIC1039	Finish Inox Brossé	427,23 €	512,68 €



Robinetteries



Nouveauté !



B_OPEN
BARAZZA
taste of design

3 Garantie
ANS

- Bec orientable à 360°
- Finition Inox Satiné
- Embase : 50 mm
- ø Perçage : 35 mm

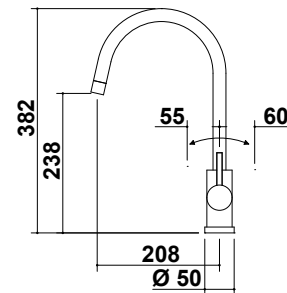

Référence	Finition	PPIHT	PPITTC
MIC1040	Inox Satiné	291,00 €	349,20 €



JALO

ÉCONOMISEUR D'EAU
3 Garantie
ANS

- Bec orientable à 360°
- Finition au choix
- Cartouche économiseur d'eau
- Embase : 50 mm
- ø Perçage : 35 mm

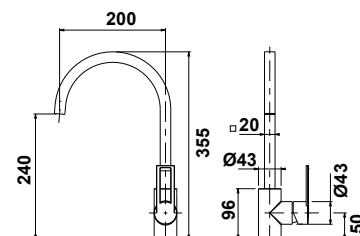

Référence	Finition	PPIHT	PPITTC
MIC1042	Noir Mat	289,73 €	347,68 €
MIC1043	Nickel Brossé Mat	319,19 €	383,03 €

Robinetteries





RHAPSODIE



- Bec orientable à 360°
- Finition au choix
- Cartouche économiseur d'eau
- Embase : 50 mm
- ø Perçage : 35 mm

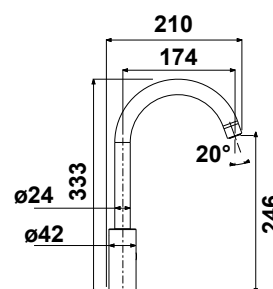

Chromé



Chromé Noir



Noir Mat



Finish Or Rose



Nickel Brossé Mat

Référence	Coloris	PPIHT	PPITTC
MIC1045	Chromé	142,41 €	170,89 €
MIC1046	Chromé Noir	352,59 €	423,11 €
MIC1047	Noir Mat	264,20 €	317,04 €
MIC1048	Finish Or Rose	352,59 €	423,11 €
MIC1049	Nickel Brossé Mat	314,29 €	377,15 €



ORATORIO



- Bec orientable à 360°
- Finition chromé
- Cartouche économiseur d'eau
- Embase : 50 mm
- ø Perçage : 35 mm

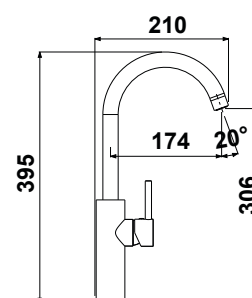

Référence	Finition	PPIHT	PPITTC
MIC1044	Chromé	274,71 €	352,39 €



VODI



- Bec orientable à 360°
- Finition au choix
- Embase : 50 mm
- ø Perçage : 35 mm

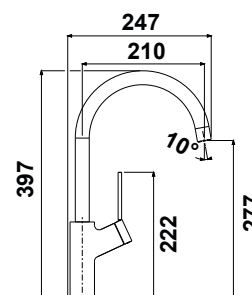

Référence	Finition	PPIHT	PPITTC
MIC1050	Chromé	293,66 €	352,39 €
MIC1051	Finish Inox brossé	391,88 €	470,26 €

Nouveauté !



VALAMA

3 Garantie
ANS

- Bec orientable à 360°
- Finition Nickel Brossé Mat
- Embase : 50 mm
- ø Perçage : 35 mm

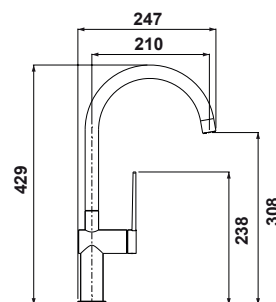

Référence	Finition	PPIHT	PPITC
MIC1052	Nickel Brossé Mat	391,88 €	470,26 €





AIRAIN

3 Garantie ANS

- Bec orientable à 360°
- Pivotant sur rotule à 36°
- Finition chromé
- Embase : 50 mm
- ø Perçage : 33 mm

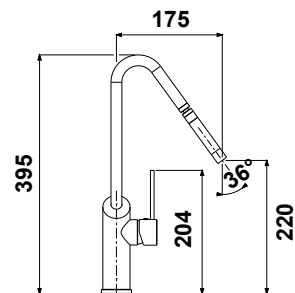

Référence	Finition	PPIHT	PPITC
MIC1053	Chromé	368,30 €	441,96 €



BALSÀ

3 Garantie ANS

- Bec orientable à 360°
- Finition chromé
- Embase : 60 mm
- ø Perçage : 35 mm

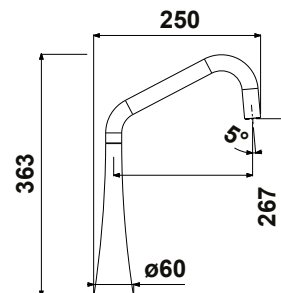

Référence	Finition	PPIHT	PPITC
MIC1054	Chromé	332,95 €	399,54 €





15000



- Bec coulé orientable à 180°
- Douchette extractible en ABS
- Douchette double jet
- Finition chromé
- Cartouche économiseur d'eau
- Embase : 58 mm
- ø Perçage : 35 mm

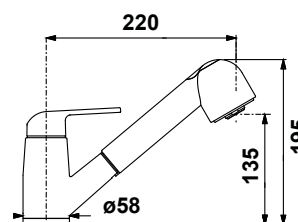

Référence	Finition	PPIHT	PPITTC
MIC1055	Chromé	156,16 €	187,39 €



ELORNDOU



- Bec orientable à 180°
- Douchette extractible en ABS
- Douchette monojet
- Finition chromé
- Embase : 50 mm
- ø Perçage : 35 mm

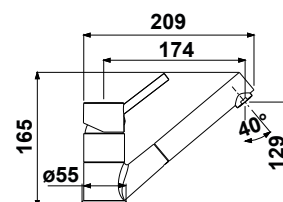

Référence	Finition	PPIHT	PPITTC
MIC1056	Chromé	176,79 €	212,15 €



OCTANIA

3 Garantie ANS

- Bec orientable à 180°
- Douchette extractible en ABS
- Douchette monojet
- Finition chromé
- Embase : 50 mm
- ø Perçage : 35 mm

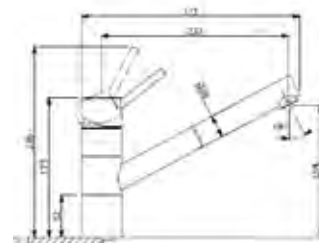

Référence	Finition	PPIHT	PPITTC
MIC1057	Chromé	244,55 €	293,46 €





GOTADOU2J

3 Garantie ANS

- Bec orientable à 180°
- Douchette extractible en ABS
- Douchette double jet
- Finition au choix
- Embase : 50 mm
- ø Perçage : 35 mm

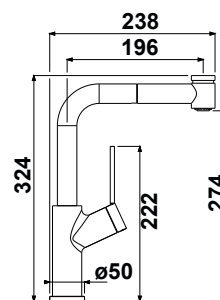

Référence	Finition	PPIHT	PPITTC
MIC1059	Chromé	368,30 €	441,96 €
MIC1060	Finish Inox Brossé	486,16 €	583,39 €

Nouveauté !



JULIADOU

3 Garantie ANS

- Bec orientable à 180°
- Douchette extractible en ABS
- Douchette monojet
- Finition Nickel Brossé Mat
- Embase : 50 mm
- ø Perçage : 35 mm

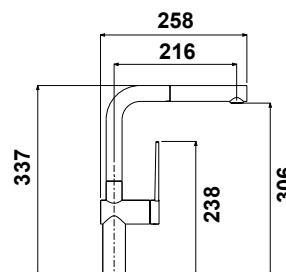

Référence	Finition	PPIHT	PPITTC
MIC1061	Nickel Brossé Mat	470,45 €	564,54 €

Robinetteries



Nouveauté !



LINUS-S Silgranit® look
BLANCO

3 Garantie ANS

- Bec orientable à 140°
- Douchette extractible en laiton
- Douchette monojet
- Coloris au choix
- Embase : 40 mm
- ø Perçage : 35 mm

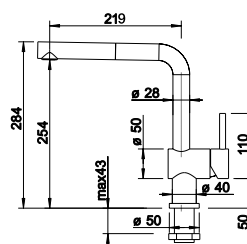

Alumétalllic



Anthracite



Blanc



Gris Rocher



Tartufo



Café

Référence	Coloris	PPIHT	PPITTC
MIC1062	Alumétalllic	451,00 €	541,20 €
MIC1063	Anthracite	451,00 €	541,20 €
MIC1064	Blanc	451,00 €	541,20 €
MIC1065	Café	451,00 €	541,20 €
MIC1068	Gris Rocher	451,00 €	541,20 €
MIC1071	Tartufo	451,00 €	541,20 €

Robinetteries

Nouveauté !



MALYA



- Bec orientable à 140°
- Douchette extractible en laiton
- Douchette double jet
- Finition au choix
- Cartouche économiseur d'eau
- Embase : 43 mm
- ø Perçage : 35 mm

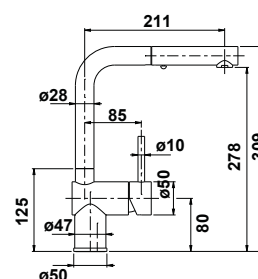

Chromé



Nickel Poli



Finish Or Blanc



Finish Or Rose



Noir Mat



Graphite



Nickel Brossé Mat



Finish Or Mat

Référence	Coloris	PPIHT	PPIITC
MIC1076	Chromé	412,50 €	495,00 €
MIC1077	Nickel Poli	451,78 €	542,14 €
MIC1078	Finish Or Blanc	480,27 €	576,32 €
MIC1079	Finish Or Rose	489,11 €	586,93 €
MIC1080	Noir Mat	450,80 €	540,96 €
MIC1081	Graphite	480,27 €	576,32 €
MIC1082	Nickel Brossé Mat	480,27 €	576,32 €
MIC1083	Finish Or Mat	627,59 €	753,11 €



OPERADOU



3 Garantie ANS

- Bec orientable à 180°
- Douchette extractible en ABS
- Douchette monojet
- Finition chromé
- Cartouche économiseur d'eau
- Embase : 50 mm
- ø Perçage : 35 mm

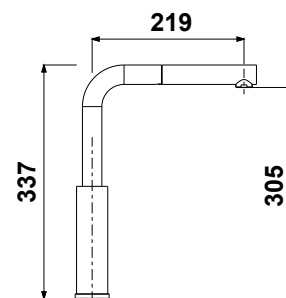

Référence	Finition	PPIHT	PPITTC
MIC1084	Chromé	353,57 €	424,28 €



SURIXDOU

3 Garantie ANS

- Bec orientable à 180°
- Douchette extractible décrochable ABS
- Douchette monojet
- Finition chromé
- Embase : 50 mm
- ø Perçage : 35 mm

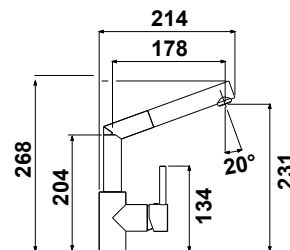

Référence	Finition	PPIHT	PPITTC
MIC1085	Chromé	191,52 €	229,82 €

TOCCATADOU



- Bec orientable à 180°
- Douchette extractible ABS ou Laiton
- Douchette monojet
- Finition au choix
- Cartouche économiseur d'eau
- Embase : 50 mm
- ø Perçage : 35 mm

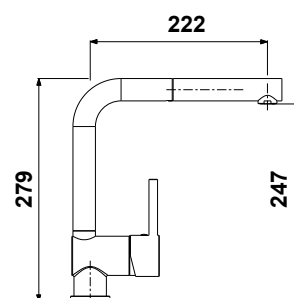

Chromé



Laiton Chromé



Chromé Noir



Noir Mat



Chromé Or Rose

Référence	Coloris	PPIHT	PPITC
MIC1086	Chromé douchette ABS	234,74 €	281,69 €
MIC1087	Chromé douchette laiton	283,84 €	340,61 €
MIC1088	Chromé Noir douchette ABS	332,95 €	399,54 €
MIC1089	Noir Mat douchette ABS	304,46 €	365,35 €
MIC1090	Chromé Or Rose douchette ABS	332,95 €	399,54 €

Nouveauté !



UNIQUEDOU

BARAZZA
taste of design

3 Garantie
ANS

- Bec orientable à 180°
- Douchette extractible en laiton
- Douchette monojet
- Finition Noir Mat
- Embase : 50 mm
- ø Perçage : 35 mm

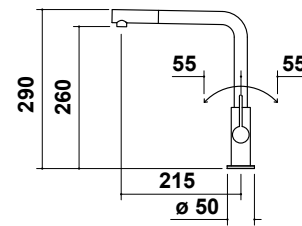

Référence	Finition	PPIHT	PPITTC
MIC1091	Noir Mat	547,00 €	656,40 €



Robinetteries





VATADOU

3 Garantie
ANS

- Bec orientable à 180°
- Douchette extractible en ABS
- Douchette monojet
- Finition au choix
- Embase : 50 mm
- ø Perçage : 35 mm

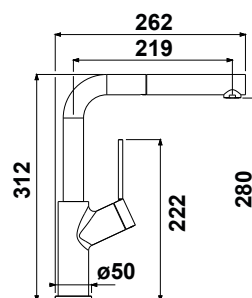

Référence	Finition	PPIHT	PPITTC
MIC1092	Chromé	352,59 €	423,11 €
MIC1093	Finish Inox brossé	480,27 €	576,32 €



VESTADOU

3 Garantie
ANS

- Bec orientable à 180°
- Douchette extractible en ABS
- Douchette double jet
- Finition chromé
- Embase : 50 mm
- ø Perçage : 35 mm

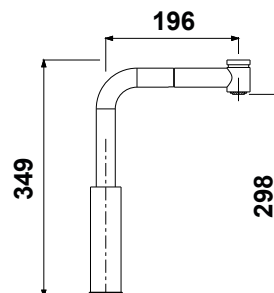

Référence	Finition	PPIHT	PPITTC
MIC1094	Chromé	382,06 €	458,47 €





NEFIX

3 Garantie ANS

- Bec orientable
- Finition Inox brossé
- ☑ Douchette monojet
- Embase : 50 mm
- ø Perçage : 35 mm

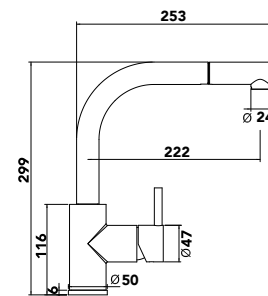

Référence	Finition	PPIHT	PPITTC
MIC1210	Inox brossé	332,50 €	399 €



NEFIX

3 Garantie ANS

- Bec orientable
- Finition inox PVD
- ☑ Douchette monojet
- Embase : 50 mm
- ø Perçage : 35 mm

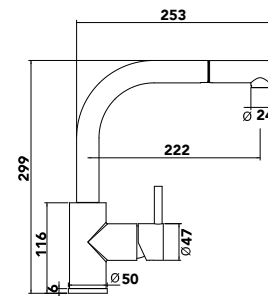

Référence	Finition	PPIHT	PPITTC
MIC1211	Gun métal	382,50 €	459 €
MIC1212	Cuivre	382,50 €	459 €
MIC1213	Champagne	382,50 €	459 €



ALGOL

3 Garantie ANS

- Bec orientable à 180°
- Douchette extractible en ABS
- Douchette double jet
- Finition chromé
- Embase : 50 mm
- ø Perçage : 35 mm

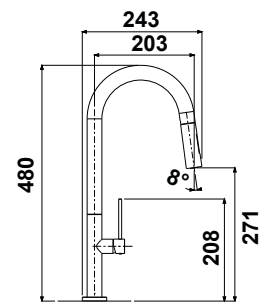

Référence	Finition	PPIHT	PPITC
MIC1095	Chromé	260,26 €	312,31 €





CARDONDOU

3 Garantie ANS

- Bec orientable à 180°
- Douchette extractible en laiton noir
- Douchette monojet
- Finition chromé ou satiné brossé
- Embase : 50 mm
- ø Perçage : 35 mm

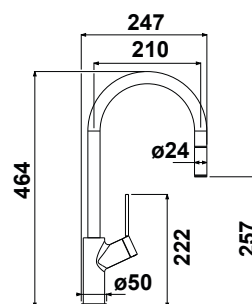

Référence	Finition	PPIHT	PPITTC
MIC1096	Chromé	342,76 €	411,31 €
MIC1097	Finish Inox Brossé	480,27 €	576,32 €



ORATODOU

ÉCONOMISEUR D'EAU 3 Garantie ANS

- Bec orientable à 180°
- Douchette extractible en laiton
- Douchette monojet
- Finition chromé
- Cartouche économiseur d'eau
- Embase : 50 mm
- ø Perçage : 35 mm

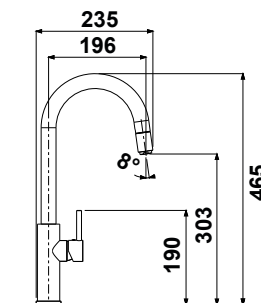

Référence	Finition	PPIHT	PPITTC
MIC1098	Chromé	341,79 €	410,15 €



RHAPSODOU



- Bec orientable à 180°
- Douchette extractible en ABS
- Douchette monojet
- Finition chromé
- Cartouche économiseur d'eau
- Embase : 50 mm
- ø Perçage : 35 mm

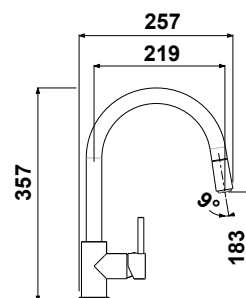

Chromé



Chromé Noir



Chromé Noir Mat



Chromé Or Rose

Référence	Coloris	PPIHT	PPITTC
MIC1099	Chromé	185,63 €	222,76 €
MIC1100	Chromé Noir	317,04 €	380,45 €
MIC1101	Chromé Noir Mat	269,89 €	323,87 €
MIC1102	Chromé Or Rose	317,04 €	380,45 €

Nouveauté !



SULIA

3 Garantie
ANS

- Bec orientable à 180°
- Douchette extractible en ABS
- Douchette monojet
- Finition au choix
- Embase : 50 mm
- ø Perçage : 35 mm

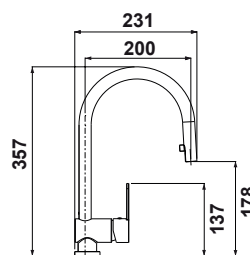

Référence	Finition	PPIHT	PPITC
MIC1104	Chromé	137,50 €	165,00 €
MIC1105	Noir Mat	225,90 €	271,08 €
MIC1106	Nickel Brossé Mat	225,90 €	271,08 €



Robinetteries

Nouveauté !



MIDA-S BLANCO

3 Garantie
ANS

- Bec orientable à 360°
- Douchette extractible
- Douchette monojet
- Finition Silgranit ou Chromé
- Embase : 50 mm
- ø Perçage : 35 mm

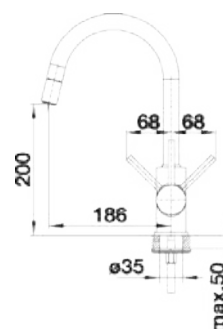

Référence	Finition	PPIHT	PPITTC
MIC1207	Silgranit Noir	290,00 €	348,00 €
MIC1202	Silgranit Anthracite	290,00 €	348,00 €
MIC1203	Silgranit Alumétallic	290,00 €	348,00 €
MIC1204	Silgranit Blanc	290,00 €	348,00 €
MIC1206	Silgranit Café	290,00 €	348,00 €

MIDA-S

Réf. MIC



VARKANDOU

Réf. MIC1107



Nouveauté !



VALAMADOU

3 Garantie ANS

- Bec orientable à 180°
- Douchette extractible en laiton
- Douchette monojet
- Finition Nickel Brossé Mat
- Embase : 50 mm
- ø Perçage : 35 mm

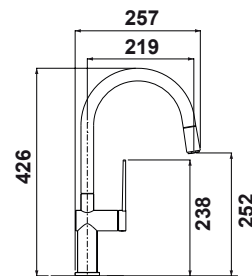

Référence	Finition	PPIHT	PPIITC
MIC1103	Nickel Brossé Mat	476,34 €	571,61 €



VARKANDOU

3 Garantie ANS

- Bec orientable à 180°
- Douchette extractible en laiton
- Douchette double jet
- Finition chromé ou satiné brossé
- Embase : 50 mm
- ø Perçage : 35 mm

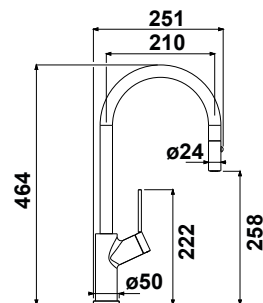

Référence	Finition	PPIHT	PPIITC
MIC1107	Chromé	358,49 €	430,19 €
MIC1108	Finish Inox Brossé	486,16 €	583,39 €

Robinetteries





AUBEDOU

3 Garantie
ANS

- Bec orientable
- Douchette extractible en laiton noir
- Douchette monojet
- Finition chromé
- Embase : 50 mm
- \varnothing Perçage : 35 mm

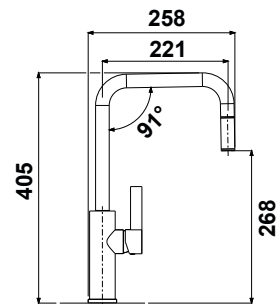

Référence	Finition	PPIHT	PPITC
MIC1109	Chromé	348,66 €	418,39 €



Robinetteries





BABYPRO

3 Garantie ANS

- Bec orientable à 360°
- Douchette amovible en laiton
- Douchette double jet
- Finition chromé
- Embase : 50 mm
- ø Perçage : 35 mm

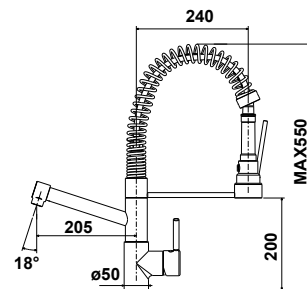

Référence	Finition	PPIHT	PPITTC
MIC1110	Chromé	707,14 €	848,57 €



CARDONPRO

3 Garantie ANS

- Bec orientable à 360°
- Douchette amovible en laiton
- Douchette monojet
- Finition au choix
- Embase : 50 mm
- ø Perçage : 35 mm

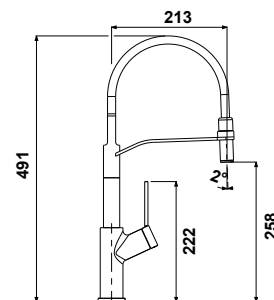

Référence	Finition	PPIHT	PPITTC
MIC1111	Chromé	412,50 €	495,00 €
MIC1112	Finish Inox Brossé	578,48 €	694,18 €



Nouveauté !



FLEXIPRO

BARAZZA
taste of design

3 Garantie
ANS

- Bec orientable à 360°
- Douchette amovible en laiton
- Douchette monojet
- Finition Inox satiné
- Embase : 50 mm
- ø Perçage : 35 mm

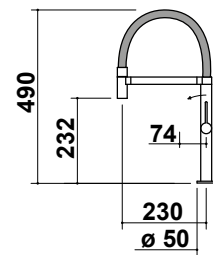

Référence	Finition	PPIHT	PPITC
MIC1113	Inox satiné	775,00 €	930,00 €



LADYPRO

3 Garantie
ANS

- Bec orientable à 360°
- Douchette amovible en laiton
- Douchette double jet
- Finition chromé
- Embase : 50 mm
- ø Perçage : 35 mm

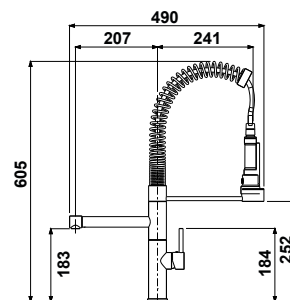

Référence	Finition	PPIHT	PPITC
MIC1114	Chromé	707,14 €	848,57 €

Robinetteries





NAUSICAA

3 Garantie
ANS

- Bec orientable à 360°
- Douchette amovible en laiton noir
- Douchette monojet
- Finition chromé
- Embase : 48 mm
- \varnothing Perçage : 35 mm

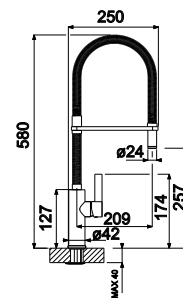

Référence	Finition	PPIHT	PPITC
MIC1115	Chromé	721,88 €	866,26 €



NAUTILUS

3 Garantie
ANS

- Bec orientable à 360°
- Douchette amovible en laiton noir
- Douchette monojet
- Finition chromé
- Embase : 50 mm
- \varnothing Perçage : 35 mm

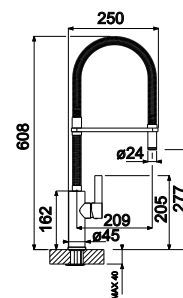

Référence	Finition	PPIHT	PPITC
MIC1116	Chromé	446,88 €	536,26 €

Nouveauté !



ODIA

3 Garantie ANS

- Bec orientable à 360°
- Douchette amovible en laiton
- Douchette double jet
- Finition au choix
- Embase : 50 mm
- ø Perçage : 35 mm

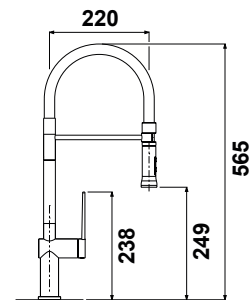

Référence	Finition	PPIHT	PPITTC
MIC1117	Chromé	353,57 €	424,28 €
MIC1118	Nickel Brossé Mat	539,20 €	647,04 €

Nouveauté !



PALISTO

3 Garantie ANS

- Bec orientable à 360°
- Douchette amovible en laiton
- Douchette double jet
- Finition au choix
- Embase : 50 mm
- ø Perçage : 35 mm

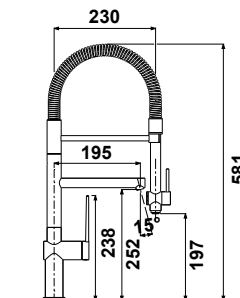

Référence	Finition	PPIHT	PPITTC
MIC1119	Chromé	579,47 €	695,36 €
MIC1120	Nickel Brossé Mat	627,59 €	753,11 €



POLARIS



- Bec orientable à 360°
- Douchette amovible en ABS
- Douchette double jet
- Finition chromé
- Cartouche économiseur d'eau
- Embase : 50 mm
- ø Perçage : 35 mm

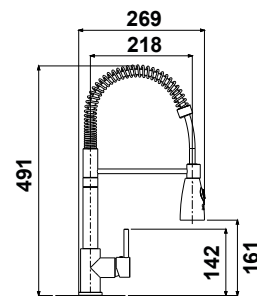

Référence	Finition	PPIHT	PPITTC
MIC1121	Chromé	283,84 €	340,61 €

Nouveauté !



PULIA



- Bec orientable à 360°
- Douchette amovible en ABS
- Douchette double jet
- Finition chromé
- Embase : 50 mm
- ø Perçage : 35 mm

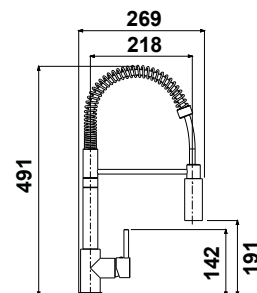

Référence	Finition	PPIHT	PPITTC
MIC1122	Chromé	314,29 €	377,15 €

Robinetteries





OLYMPRO

3 Garantie ANS

- Bec orientable à 360°
- Douchette amovible en laiton
- Douchette double jet
- Finition chromé
- Embase : 50 mm
- ø Perçage : 35 mm

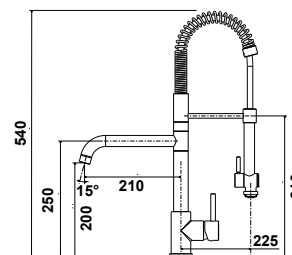

Référence	Finition	PPIHT	PPITC
MIC1123	Chromé	412,50 €	495,00 €



RHAPSOTOP

3 Garantie ANS

- Bec orientable à 360°
- Douchette amovible en laiton
- Douchette monojet
- Finition au choix
- Embase : 45 mm
- ø Perçage : 35 mm

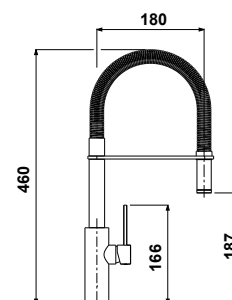

Référence	Finition	PPIHT	PPITC
MIC1124	Chromé	391,88 €	470,26 €
MIC1125	Finish Inox Brossé	505,81 €	606,97 €



Nouveauté !



RIBIO

3 Garantie
ANS

- Bec orientable à 180°
- Douchette amovible en laiton
- Douchette double jet
- Finition au choix
- Embase : 54 mm
- Ø Perçage : 35 mm

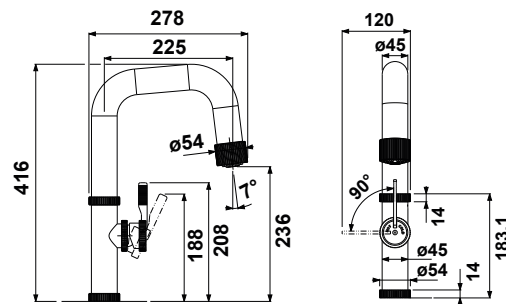

Référence	Finition	PPIHT	PPITC
MIC1126	Noir Mat	588,31 €	705,97 €
MIC1127	Nickel Brossé	637,41 €	764,89 €



Robinetteries





ROBPRO

3 Garantie ANS

- Bec orientable à 360°
- Douchette amovible en laiton
- Douchette double jet
- Finition chromé
- Embase : 50 mm
- ø Perçage : 35 mm

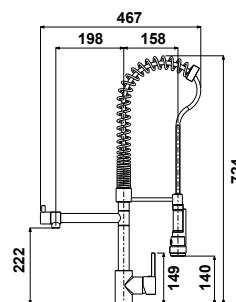

Référence	Finition	PPIHT	PPITC
MIC1128	Chromé	726,79 €	872,15 €



SAULDO

ÉCONOMISEUR D'EAU
3 Garantie ANS

- Bec orientable à 360°
- Douchette amovible en ABS
- Douchette double jet
- Finition chromé
- Cartouche économiseur d'eau
- Embase : 50 mm
- ø Perçage : 35 mm

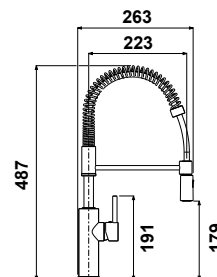

Référence	Finition	PPIHT	PPITC
MIC1129	Chromé	383,04 €	459,65 €

Nouveauté !



VIU-S BLANCO

3 Garantie
ANS

- Bec orientable à 360°
- Douchette amovible en ABS
- Douchette monojet
- Livré avec flexibles interchangeable anthracite, kiwi, orange et lemon
- Finition chromé
- Embase : 47 mm
- ø Perçage : 35 mm

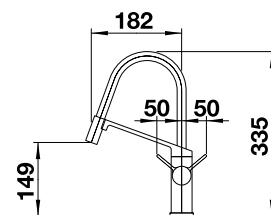

Référence	Finition	PPIHT	PPITC
MIC1130	Chromé	393,00 €	471,60 €



Nouveauté !



CATRIS-S FLEXO

BLANCO

3 Garantie ANS

- Bec orientable à 360°
- Douchette amovible en ABS
- Douchette double jet
- Finition chromé ou PVD
- Embase : 55 mm
- ø Perçage : 35 mm

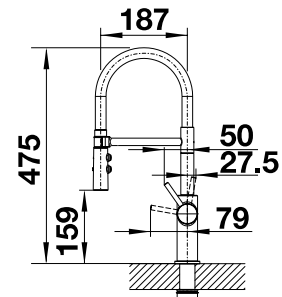

Référence	Finition	PPIHT	PPITTC
MIC1208	Noir Mat	371,00 €	445,20 €



Robinetteries





19000

3 Garantie ANS

- Bec orientable à 360° et basculant
- Finition chromé
- Embase : 57 mm
- ø Perçage : 35 mm
- Hauteur rabattue : 75 mm

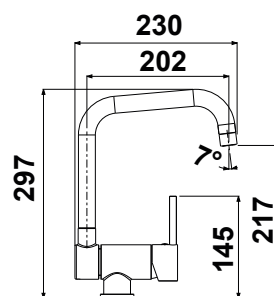

Référence	Finition	PPIHT	PPITTC
MIC1131	Chromé	265,18 €	318,22 €



CYGNA

3 Garantie ANS

- Bec orientable à 360° et basculant
- Finition chromé
- Embase : 57 mm
- ø Perçage : 35 mm
- Hauteur rabattue : 75 mm

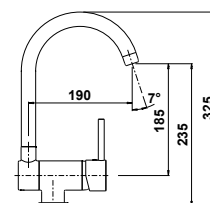

Référence	Finition	PPIHT	PPITTC
MIC1132	Chromé	265,18 €	318,22 €



Nouveauté !



version manette à gauche

FULIA

3 Garantie ANS

- Bec orientable à 360° et basculant
- Finition chromé
- Manette à droite ou à gauche au choix
- Embase : 45 mm
- ø Perçage : 35 mm
- Hauteur rabattue : 62 mm

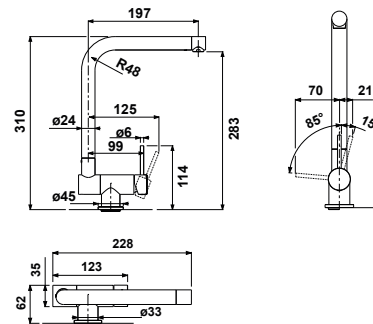

Référence	Finition	Manette	PPIHT	PPITTC
MIC1133	Chromé	À droite	293,66 €	352,39 €
MIC1134	Chromé	À gauche	293,66 €	352,39 €

Nouveauté !

B_FREE2T

BARAZZA
taste of design

3 Garantie
ANS

- Bec orientable à 360° et télescopique
- Finition Inox Satiné
- Bec rentré 35 mm et manette 42 mm
- Embase : 50 mm
- ø Perçage x2 : 35 mm

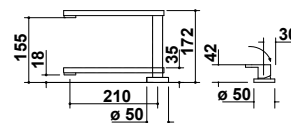

Référence	Finition	PPIHT	PPITC
MIC1136	Inox Satiné	660,00 €	792,00 €



Nouveauté !

GENIA2T

3 Garantie ANS



- Bec orientable à 360° et télescopique
- Finition au choix
- Bec rentré 45 mm et manette 42 mm
- Embase : 55 mm
- ø Perçage x2 : 35 mm

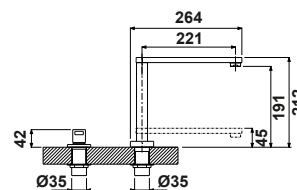

Référence	Finition	PPIHT	PPITTC
MIC1137	Chromé	486,16 €	583,39 €
MIC1138	Finish Inox Brossé	588,31 €	705,97 €

Nouveauté !

YEMA2T

3 Garantie ANS



- Bec orientable à 180° et télescopique
- Douchette extractible en laiton
- Douchette double jet
- Finition chromé
- Bec rentré 67 mm et manette 35 mm
- Embase : bec 55 mm manette 42 mm
- ø Perçage x2 : 35 mm

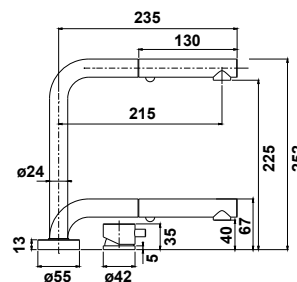

Référence	Finition	PPIHT	PPITTC
MIC1139	Chromé	529,38 €	635,26 €

Robinetteries





AULN2TDOU



- Bec orientable à 360°
- Douchette amovible en laiton
- Douchette monojet pluie
- Finition chromé
- Cartouche économiseur d'eau
- Embase : 54 mm
- ø Perçage x2 : 35 mm

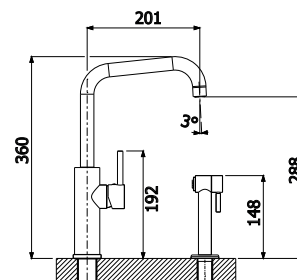

Référence	Finition	PPIHT	PPITTC
MIC1140	Chromé	486,16 €	583,39 €

Nouveauté !



B_FREE3T

BARAZZA
taste of design



- Bec orientable à 360°
- Douchette amovible en ABS
- Douchette monojet pluie
- Finition Inox Satiné
- Embase : 50 mm
- ø Perçage x3 : 35 mm

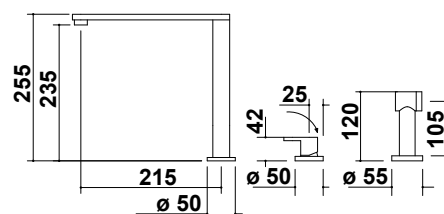

Référence	Finition	PPIHT	PPITTC
MIC1141	Inox Satiné	956,00 €	1147,20 €



Nouveauté !

SOUL2T

BARAZZA
taste of design

3 Garantie
ANS



- Bec orientable à 360°
- Douchette extractible en laiton
- Douchette monojet
- Finition Noir Mat
- Embase : 55 mm
- ø Perçage x2 : 35 mm

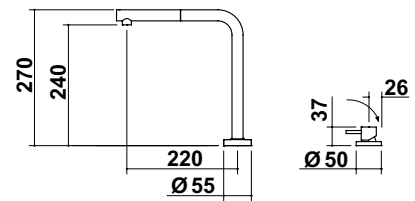

Référence	Finition	PPIHT	PPITC
MIC1142	Noir Mat	647,00 €	776,40 €

13000

3 Garantie ANS



- Bec orientable à 360°
- Finition au choix
- Embase : 55 mm
- ø Perçage : 35 mm

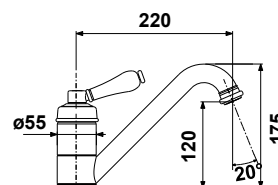

Référence	Finition	PPIHT	PPITTC
MIC1143	Vieil Argent	329,02 €	394,82 €
MIC1144	Vieux bronze	230,80 €	276,96 €



14500

3 Garantie ANS

- Bec orientable à 360°
- Finition au choix
- Embase : 50 mm
- ø Perçage : 35 mm

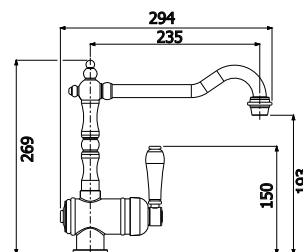

Référence	Finition	PPIHT	PPITTC
MIC1145	Chromé	253,39 €	304,07 €
MIC1146	Vieil argent	402,68 €	483,22 €
MIC1147	Vieux bronze	329,02 €	394,82 €
MIC1148	Vieux cuivre	353,57 €	424,28 €



14500SF

3 Garantie ANS

- Mitigeur sous fenêtre
- Bec orientable à 360° et basculant
- Finition au choix
- Embase : 50 mm
- ø Perçage : 35 mm

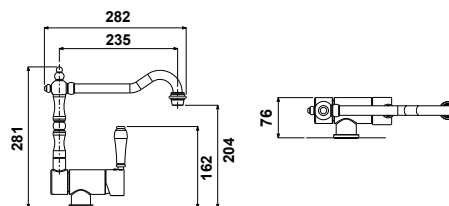

Référence	Finition	PPIHT	PPITTC
MIC1149	Vieil argent	480,27 €	576,32 €
MIC1150	Vieux bronze	387,95 €	465,54 €
MIC1151	Vieux cuivre	480,27 €	576,32 €

Nouveauté !



ALMENIA

3 Garantie ANS

- Mitigeur sous fenêtre
- Bec orientable à 360° et basculant
- Finition au choix
- Embase : 50 mm
- ø Perçage : 35 mm

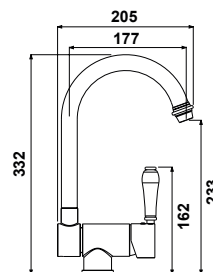

Référence	Finition	PPIHT	PPITTC
MIC1152	Chromé	352,59 €	423,11 €
MIC1153	Vieux bronze	456,70 €	548,04 €
MIC1154	Vieux cuivre	480,27 €	576,32 €

Robinetteries



BABYRETRO

3 Garantie ANS

- Bec orientable à 360°
- Douchette amovible en laiton
- Douchette double jet
- Finition au choix
- Embase : 50 mm
- ø Perçage : 35 mm

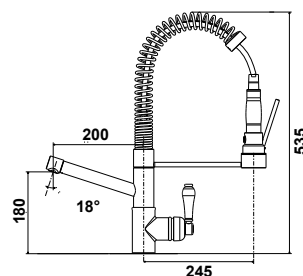

Référence	Finition	PPIHT	PPITTC
MIC1155	Vieil argent	780,80 €	936,96 €
MIC1156	Vieux bronze	682,59 €	819,11 €



BRIGHTON

3 Garantie ANS

- Bec orientable à 360°
- Douchette décrochable en laiton
- Douchette monojet
- Finition au choix
- Embase : 50 mm
- ø Perçage : 35 mm

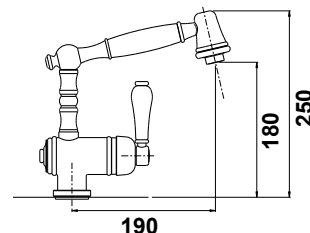

Référence	Finition	PPIHT	PPITTC
MIC1157	Vieil Argent	402,68 €	483,22 €
MIC1158	Vieux bronze	450,80 €	540,96 €



CAMPAGNE

3 Garantie ANS

- Bec orientable à 180°
- Douchette extractible en ABS
- Douchette double jet
- Finition au choix
- Embase : 50 mm
- ø Perçage : 35 mm

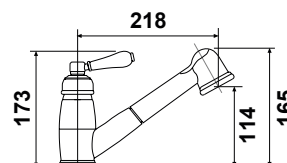

Référence	Finition	PPIHT	PPITTC
MIC1159	Chromé	240,63 €	288,76 €
MIC1160	Vieil Argent	353,57 €	424,28 €
MIC1161	Vieux bronze	314,29 €	377,15 €



VISIO

3 Garantie ANS

- Bec orientable à 360°
- Finition au choix
- Embase : 60 mm
- ø Perçage : 35 mm

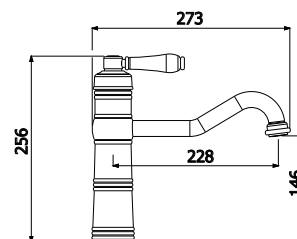

Référence	Finition	PPIHT	PPITTC
MIC1162	Chromé	270,09 €	324,11 €
MIC1163	Vieil argent	319,19 €	383,03 €
MIC1164	Vieux bronze	319,19 €	383,03 €



Nouveauté !



AMBIS BLANCO

3 Garantie
ANS

- Bec orientable à 360°
- Finition Acier Inox
- Embase : 52 mm
- ø Perçage : 35 mm

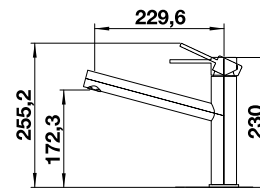

Référence	Finition	PPIHT	PPITTC
MIC1165	Acier inox	283,00 €	339,60 €

Nouveauté !



AMBIS-S BLANCO

3 Garantie
ANS

- Bec orientable à 130°
- Douchette extractible en Acier Inox
- Douchette double jet
- Finition Acier Inox
- Embase : 52 mm
- ø Perçage : 35 mm

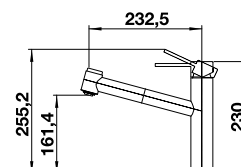

Référence	Finition	PPIHT	PPITTC
MIC1166	Acier inox	422,00 €	506,40 €

Robinetteries



Nouveauté !



CANDOR BLANCO

3 Garantie
ANS

- Bec orientable à 360°
- Finition Acier Inox
- Embase : 52 mm
- ø Perçage : 35 mm

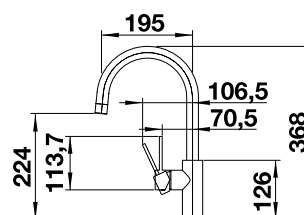

Référence	Finition	PPIHT	PPITTC
MIC1167	Acier inox	174,00 €	208,80 €

Nouveauté !



CANDOR-S BLANCO

3 Garantie
ANS

- Bec orientable à 190°
- Douchette extractible en ABS
- Douchette monojet
- Finition Acier Inox
- Embase : 52 mm
- ø Perçage : 35 mm

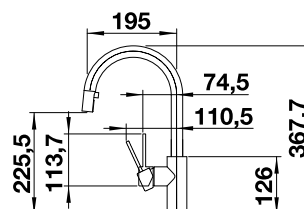

Référence	Finition	PPIHT	PPITTC
MIC1168	Acier inox	295,00 €	354,00 €

Robinetteries



Nouveauté !



LANORA BLANCO

3 Garantie
ANS

- Bec orientable à 360°
- Finition Acier Inox
- Embase : 52 mm
- ø Perçage : 35 mm

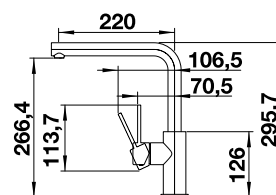

Référence	Finition	PPIHT	PPITTC
MIC1169	Acier inox	177,00 €	212,40 €

Nouveauté !



LANORA-S BLANCO

3 Garantie
ANS

- Bec orientable à 190°
- Douchette extractible en Acier Inox
- Douchette monojet
- Finition Acier Inox
- Embase : 52 mm
- ø Perçage : 35 mm

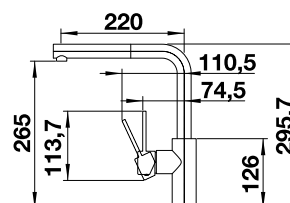

Référence	Finition	PPIHT	PPITTC
MIC1170	Acier inox	294,00 €	352,80 €

Robinetteries



Nouveauté !



STEEL

BARAZZA
taste of design

3 Garantie
ANS

- Bec orientable à 180°
- Douchette extractible en Acier Inox
- Douchette monojet
- Finition Acier Inox Vintage
- Embase : 50 mm
- ø Perçage : 35 mm

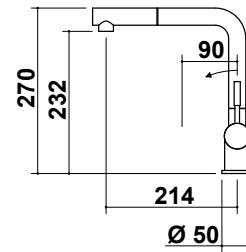

Référence	Finition	PPIHT	PPITTC
MIC1171	Acier inox vintage	745,00 €	894,00 €



Nouveauté !

TANIX

3 Garantie ANS



- Bec orientable à 360°
- Finition Acier Inox
- Embase : 50 mm
- ø Perçage : 35 mm

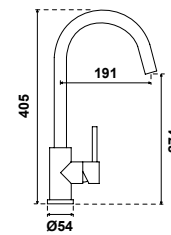

Finish Inox Noir



Finish Inox Cuivre



Finish Inox Or

Référence	Coloris	PPIHT	PPITC
MIC1172	Finish Inox Noir	391,88 €	470,26 €
MIC1173	Finish Inox Cuivre	391,88 €	470,26 €
MIC1174	Finish Inox Or	391,88 €	470,26 €



Nouveauté !

ULIX

3 Garantie ANS



- Bec orientable à 360°
- Finition au choix
- Embase : 53 mm
- ø Perçage : 35 mm

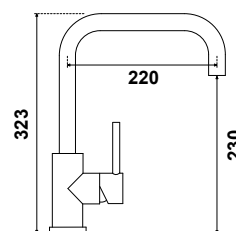

Finish Inox Noir



Finish Inox Cuivre



Finish Inox Or

Référence	Coloris	PPIHT	PPITC
MIC1175	Finish Inox Noir	391,88 €	470,26 €
MIC1176	Finish Inox Cuivre	391,88 €	470,26 €
MIC1177	Finish Inox Or	391,88 €	470,26 €



Gamme

robinetteries Grohe®



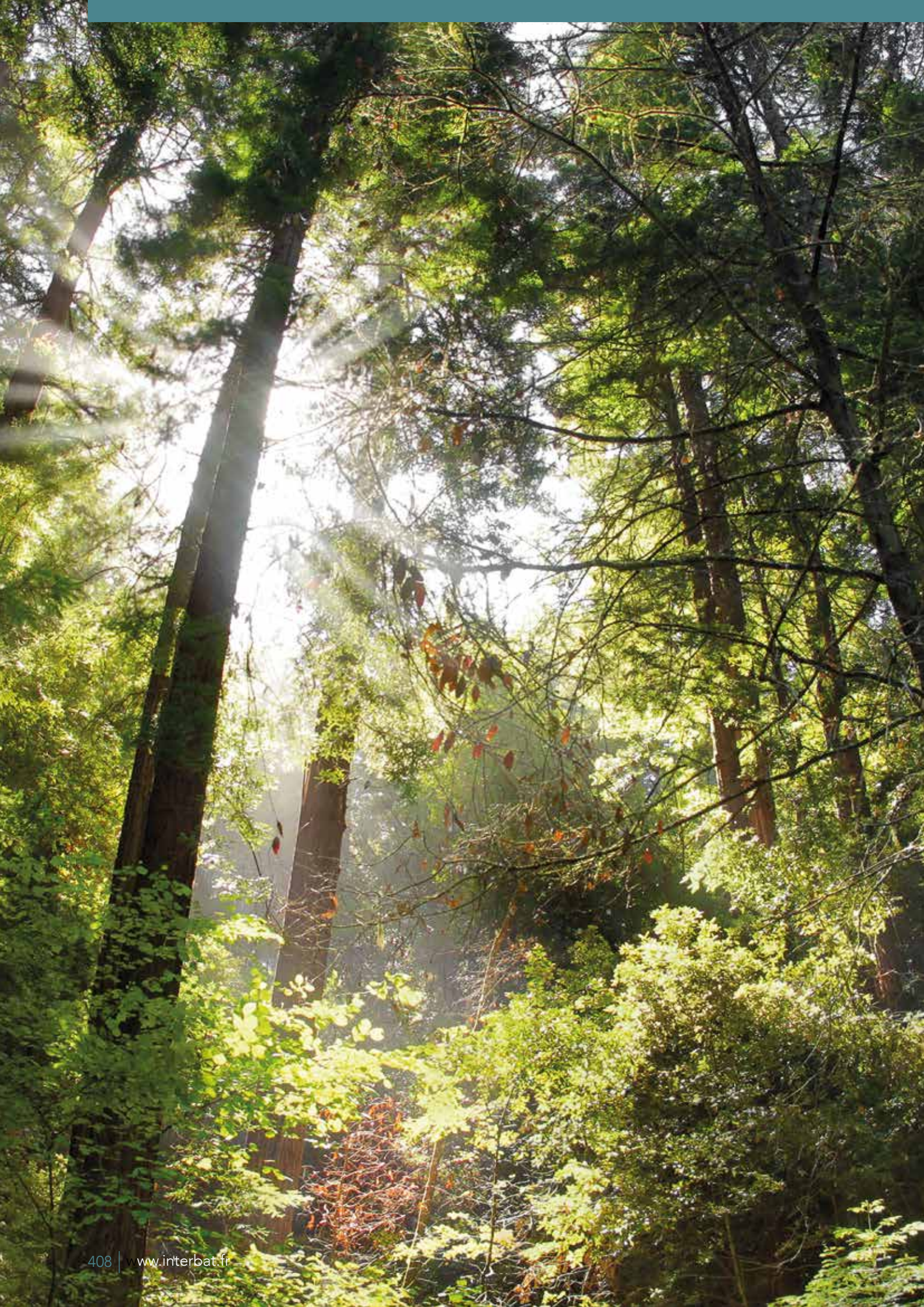

Pure Freude an Wasser



Le partenariat **Grohe** et Interbat,

Les produits **Grohe** sont conçus pour durer toute une vie. Rien n'a plus d'importance à nos yeux que de vous fournir des robinetteries de cuisine, dont, non seulement, l'aspect est exceptionnel, mais dont le fonctionnement est tout simplement fantastique, éternellement.

Basé en Allemagne où la vaste majorité des produits sont fabriqués, **Grohe** continue d'investir énormément dans les nouvelles technologies qui non seulement respectent, mais dépassent les normes industrielles et les exigences légales. Les mitigeurs monocommande, par exemple, doivent passer des tests réguliers de durée de vie qui simulent plus de 15 ans d'utilisation. Les « moments de vérité » sont des technologies uniques pour les produits **Grohe**. Par exemple, la technologie **Grohe SilkMove®** s'articule autour de cartouches en céramique lubrifiée au Téflon qui offrent une performance pratiquement sans friction et donc une très longue durée de vie.

Chez **Grohe**, le design est aussi un pilier prioritaire. L'accent sur la performance signifie que nos clients respectent nos produits, mais leur quête de la beauté garantit également qu'ils les aiment. Ceci se vérifie au travers de nombreux prix prestigieux récompensant nos designs Zeitgeist, dont le prix Red dot design Team récompensant l'équipe de design.

Depuis la création en 1936 de **Grohe** à Hemer, en Allemagne, le plaisir de l'eau a toujours été son objectif ultime. En 2013, ils ont décidé de traduire cette revendication en allemand pour souligner l'héritage allemand et la performance allemande.

Grohe - Pure Freude an Wasser. Les plaisirs purs de l'eau.

Nous sommes sincèrement convaincus que vous apprécierez l'eau avec les produits **Grohe** pendant de très nombreuses années.

GROHE

LES 4 PILIERS DE LA MARQUE

La philosophie de Grohe se fonde sur un équilibre parfait de qualité, de technologie, de design et de durabilité responsable. Seuls les produits englobant ces valeurs peuvent représenter la marque Grohe et être lancés sur le marché.

QUALITÉ

Le sceau « Fabriqué en Allemagne » de Grohe souligne les compétences spéciales de l'entreprise dans le développement, la conception, la fabrication et l'assurance qualité au sein de ses usines allemandes. Ces usines définissent les normes rigoureuses appliquées par toutes les usines de Grohe dans le monde entier, tout en étant un élément moteur de la stimulation et de la croissance. Des certifications externes par le TÜV ou le DVGW (Association technique et scientifique allemande pour le gaz et l'eau), ainsi que les essais de durabilité en interne dans le Laboratoire d'essai Grohe et les essais rigoureux des matières, tous contribuent à l'assurance qualité. Ces tests garantissent longévité, sécurité et confort pour une expérience sans égal de l'eau.



DESIGN

Les produits Grohe associent une ergonomie inégalée à une esthétique et des émotions atemporelles. Les designs sophistiqués de tous les produits de Grohe sont créés en interne dans le Studio de Design de Grohe dirigé par Paul Flowers. La mission de l'équipe est de faire naître des produits qui encouragent une interaction intuitive, qui ravissent leurs utilisateurs pendant de nombreuses années et répondent aux besoins de développement durable. Ce concept porte ses fruits, car au fil des ans, les produits de Grohe ont remporté de nombreux prix prestigieux lors de compétitions de design internationales, comme le prix red dot product design, le prix iF design et le prix Good Design Award. En 2011, l'équipe de design de Grohe a reçu le prix « red dot : équipe de Design de l'année » par le Design Zentrum Nordrhein Westfalen de renommée internationale.





TECHNOLOGIE

Les technologies Grohe associent perfection technique et émotions. Elles jouent un rôle clé dans la fonctionnalité à long terme, dans le degré élevé de résilience et dans la grande facilité d'emploi de nos produits. Ainsi, la technologie Grohe SilkMove® ES permet non seulement un fonctionnement particulièrement doux et un contrôle précis de la température, mais elle encourage également un usage responsable de l'eau et de l'énergie. Cette technologie permet d'économiser l'énergie en empêchant les utilisateurs d'ouvrir le robinet accidentellement en position mitigée, évitant ainsi tout chauffage inutile de l'eau pour des activités du quotidien. Les personnes qui choisissent Grohe peuvent également apprécier l'eau sans se sentir coupables, car les produits permettent de traiter l'eau de manière responsable, sans en atténuer le plaisir.



SilkMove® ES



SilkMove®

UNE DURABILITÉ RESPONSABLE

Tout chez Grohe tourne autour de l'eau et l'usage raisonné des ressources. La durabilité est un élément fondamental de la culture d'entreprise, profondément enraciné dans les structures et les procédés de Grohe. La direction a défini des principes et des directives complets pour des actions durables. Ceci comprend des produits durables, une production responsable et une responsabilité sociétale. Cette dernière s'exerce non seulement envers les employés de l'entreprise, les clients et les communautés locales, mais elle couvre également l'engagement social en se fondant sur l'expertise de l'entreprise, comme l'illustre l'inauguration en novembre 2009 de l'Académie Grohe JAL, un atelier de formation lié à l'institut de technologie Don Bosco de Mumbai, Inde. Cette académie professionnelle forme les jeunes défavorisés, surtout les orphelins et les enfants de milieux pauvres, au métier de plombier, en leur proposant des bases prometteuses pour une carrière professionnelle et un futur positif.

Pictogrammes

Robinetteries Grohe®



Grohe StarLight® Un chrome éclatant comme un miroir qui résiste durablement aux chocs et à la corrosion.



Grohe SilkMove® Un réglable précis et sans à-coups du débit et de la température de l'eau.



Grohe SilkMove® ES Grâce à l'utilisation de la position médiane de la commande pour l'eau froide, on réduit le gaspillage d'eau chaude.



Comfort Height La hauteur du bec permet de remplir facilement les grands récipients.



Swivel Stop L'angle de rotation limité évite les inondations.



Forward Rotating lever Angle de rotation limité vers l'arrière qui évite au levier de s'abîmer en frottant contre le mur.



Pull-Out Mousseur Spray Augmente le rayon d'utilisation de votre robinet et propose différents jets.



Pull-Out Mousseur Augmente le rayon d'utilisation de votre robinetterie.



Pull-Out Dual Spray Augmente le rayon d'utilisation de votre robinetterie en facilitant l'inversion des jets.



Professional Spray Présente un bras rotatif à 360° guidé par un ressort.



SpeedClean Détache le calcaire d'un simple coup d'éponge.



Lead+Nickel Free Aucun contact de l'eau avec le plomb ou le nickel grâce à des conduits isolés.



EasyExchange Le mousseur s'installe et se désinstalle aisément à l'aide d'une simple pièce.

Guide de consultation

Robinetteries Grohe®

Becs classique bas



VIA
p.441



BAUCURVE
p.441

Becs classique en L



VENTO
p.442



ACCENT
p.443

Becs classique en C



BAUCLASSIC
p.445

Becs douchette bas



VIADOU
p.445

Becs douchette en L



VENTO DOU
p.446



ACCENT DOU
p.446

Professionnels



VIAMO
p.448



BLUE PURE
p.449

GROHE





VIA

5 Garantie ANS

- Bec orientable à 140°
- Finition chromé
- Cartouche économiseur d'eau
- Ouverture axe centrale eau froide
- Embase : 50 mm
- ø Perçage : 35 mm

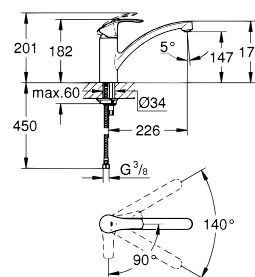

- GROHE StarLight®
- GROHE SilkMove® ES
- Lead+Nickel Free
- Easy-Exchange
- Comfort Height
- Swivel Stop

Référence	Finition	PPIHT	PPITC
MIC1192	Chromé	165,56 €	198,67 €



BAUCURVE

5 Garantie ANS

- Bec orientable
- Finition chromé
- Cartouche économiseur d'eau
- Embase : 50 mm
- ø Perçage : 35 mm

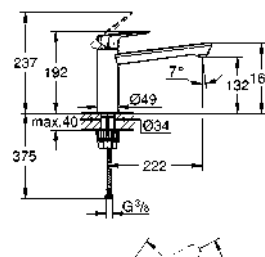

- GROHE StarLight®
- GROHE SilkMove® ES
- Comfort Height
- Swivel Stop

Référence	Finition	PPIHT	PPITC
MIC1193	Chromé	157,14 €	188,57 €



VENTO

5 Garantie ANS

- Bec orientable
- Finition chromé
- Cartouche en céramique 46 mm
- Embase : 54 mm
- ø Perçage : 35 mm

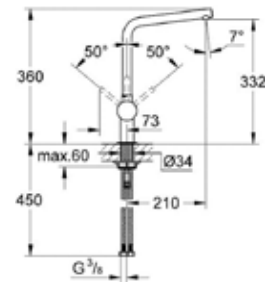

GROHE
StarLight®



GROHE
SilkMove®



Comfort
Height

Référence	Finition	PPIHT	PPITTC
MIC1195	Chromé	358,25 €	429,90 €

GROHE





ACCENT

5 Garantie
ANS

- Bec orientable 150°
- Finition chromé
- Cartouche en céramique 28 mm
- Embase : 51 mm
- ø Perçage : 35 mm

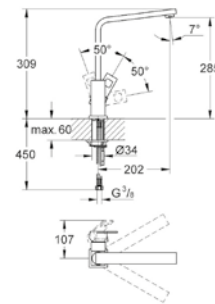

GROHE
StarLight®



GROHE
SilkMove®



Comfort
Height



Forward
Rotating lever

Référence	Finition	PPIHT	PPITTC
MIC1198	Chromé	381,63 €	457,96 €



GROHE
WAVE





BAUCLASSIC

5 Garantie ANS

- Bec orientable
- Finition chromé
- Embase : 50 mm
- ø Perçage : 35 mm

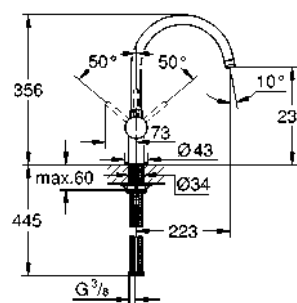

GROHE StarLight®



GROHE SilkMove®



Comfort Height

Référence	Finition	PPIHT	PPITTC
MIC1194	Chromé	176,79 €	212,15 €

Nouveauté !



VIADOU

5 Garantie ANS

- Bec orientable
- Douchette double jets
- Finition chromé
- Cartouche économiseur d'eau
- Ouverture axe centrale eau froide
- Embase : 50 mm
- ø Perçage : 35 mm

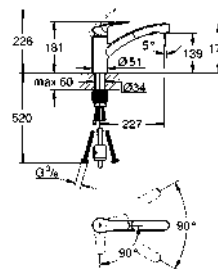

GROHE StarLight®



GROHE SilkMove® ES



Pull-Out Dual Spray



Pull-Out Mousseur



Comfort Height



Swivel Stop

Référence	Finition	PPIHT	PPITTC
MIC1183	Chromé	225,90 €	271,08 €

Robinetteries Grohe®



VENTO DOU

5 Garantie ANS

- Bec orientable et extractible en ABS
- Douchette mono jet
- Finition chromé
- Cartouche céramique 46 mm
- Embase : 53 mm
- ø Perçage : 35 mm

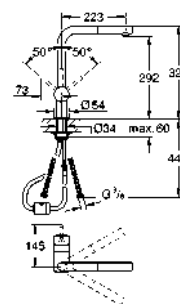

GROHE StarLight®



GROHE SilkMove®



Pull-Out MousseurSpray



Pull-Out Mousseur



Comfort Height

Référence	Finition	PPIHT	PPITTC
MIC1196	Chromé	407,82 €	489,38 €



ACCENT DOU

5 Garantie ANS

- Bec orientable et extractible en ABS
- Douchette double jets
- Finition chromé
- Cartouche céramique 46 mm
- Embase : 53 mm
- ø Perçage : 35 mm

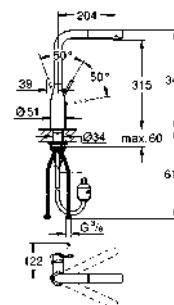

GROHE StarLight®



GROHE SilkMove®



Pull-Out MousseurSpray



Pull-Out Mousseur



Comfort Height

Référence	Finition	PPIHT	PPITTC
MIC1199	Chromé	463,01 €	555,61 €



BLUE PURE

5 Garantie ANS

- Finition chromé
- Cartouche céramique 28 mm
- Embase : 51 mm
- ø Perçage : 35 mm

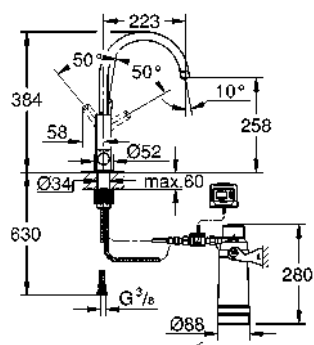

GROHE
StarLight®



GROHE
SilkMove®



Comfort
Height

Référence	Finition	PPIHT	PPITC
MIC1201	Chromé	608,00 €	729,60 €





VIAMO

5 Garantie
ANS

- Douchette orientable et extractible
- Douchette double jets aimantée
- Finition chromé
- Cartouche céramique 28 mm
- Embase : 51 mm
- \varnothing Perçage : 35 mm

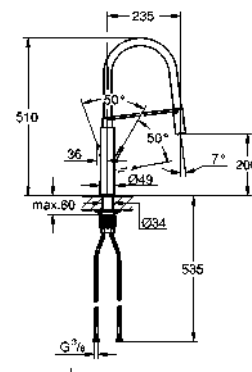

GROHE
StarLight®



GROHE
SilkMove®



Comfort
Height



Professional
Spray



GROHE
SpeedClean®

Référence	Finition	PPIHT	PPITTC
MIC1200	Chromé	499,49 €	599,39 €

GROHE





Accessoires

CUISINE



Distributeurs à savon
3 modèles
p.452



Commandes de vidage
9 modèles
p.455



Siphons
4 modèles
p.458



Raccordement
1 modèle
p.459



Robinets d'arrêt
2 modèles
p.459



Nettoyage & entretien
4 produits
p.461

YANO
Réf. ACC1077

Nouveauté !



YANO
BLANCO

2 Garantie
ANS

- Distributeur à savon
- Facile à remplir par le dessus
- Finition chromé
- Surface métallique
- Contenance : 300 ml
- ø Perçage : 35 mm

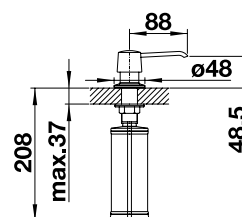

Référence	Finition	PPIHT	PPITTC
ACC1077	Chromé	36,00 €	43,20 €

Nouveauté !



MALDO

3 Garantie
ANS

- Distributeur à savon
- Facile à remplir par le dessus
- Finition chromé
- Surface en laiton
- Contenance : 500 ml
- ø Perçage : 35 mm

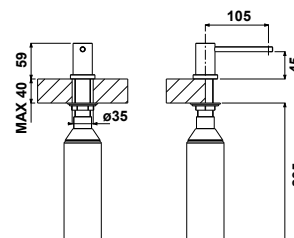

Référence	Finition	PPIHT	PPITTC
ACC1070	Chromé	70,16 €	84,19 €

Nouveauté !

LIDIA

3 Garantie ANS



- Distributeur à savon
- Facile à remplir par le dessus
- Finition aux choix
- Surface en laiton
- Contenance : 500 ml
- ø Perçage : 35 mm

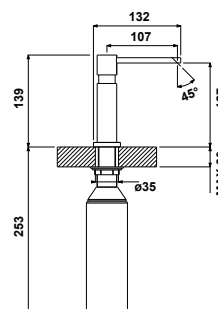

Chromé



Finish inox



Noir Mat



Nickel Brossé Mat



Chromé noir



Finish or rose

Référence	Finition	PPIHT	PPITTC
ACC1071	Chromé	85,52 €	102,62 €
ACC1072	Finish inox	138,97 €	166,76 €
ACC1073	Noir Mat	138,97 €	166,76 €
ACC1074	Nickel Brossé Mat	138,97 €	166,76 €
ACC1075	Chromé Noir	149,66 €	179,59 €
ACC1076	Finish Or Rose	149,66 €	179,59 €



Nouveauté !



111 MANETTE

- Manette de commande rotative
- Finition polie chromée
- Perçage ø 35 mm

Référence	Finition	PPIHT	PPITTC
VID1010	Polie chromée	7,49 €	8,99 €

Nouveauté !



112 MANETTE

- Manette de commande rotative
- Finition brossée
- Perçage ø 35 mm

Référence	Finition	PPIHT	PPITTC
VID1011	Brossé	8,42 €	10,10 €

Nouveauté !



113 TIRETTE

- Tirette de commande laiton
- Finition polie chromée
- Perçage ø 35 mm

Référence	Finition	PPIHT	PPITTC
VID1012	Polie chromée	20,57 €	24,68 €

Nouveauté !



114 TIRETTE

- Tirette de commande laiton
- Finition brossée
- Perçage ø 35 mm

Référence	Finition	PPIHT	PPITTC
VID1013	Brossé	27,13 €	32,56 €

Nouveauté !



115 BOUTON PUSH

- Bouton push de commande
- Finition polie chromée
- Perçage ø 35 mm

Référence	Finition	PPIHT	PPITTC
VID1014	Polie chromée	25,26 €	30,31 €

Nouveauté !



116 BOUTON PUSH

- Bouton push de commande
- Finition brossée
- Perçage ø 35 mm

Référence	Finition	PPIHT	PPITTC
VID1015	Brossé	25,26 €	30,31 €

Nouveauté !



117 BOUTON PUSH

- Bouton push de commande
- Finition PVD chromée noir
- Perçage ø 35 mm

Référence	Finition	PPIHT	PPITTC
VID1026	Chromée noir	32,74 €	39,29 €

Nouveauté !



118 BOUTON PUSH

- Bouton push de commande
- Finition PVD finish or rose
- Perçage ø 35 mm

Référence	Finition	PPIHT	PPITTC
VID1027	Finish or rose	32,74 €	39,29 €

Nouveauté !



119 BOUTON PUSH

- Bouton push de commande
- Finition noir mat
- Perçage ø 35 mm

Référence	Finition	PPIHT	PPITTC
VID1028	Noir mat	32,74 €	39,29 €



SIPHON

- Siphon bouteille simple
- Diamètre ø 40 mm
- Avec prise lave vaisselle

Référence	Conditionnement	PPIHT	PPITTC
VID3035	L'unité	21,00 €	25,20 €



SIPHON

- Siphon spécial plat
- Diamètre ø 40 mm
- Avec prise lave vaisselle

Référence	Conditionnement	PPIHT	PPITTC
VID3036	L'unité	29,00 €	34,80 €



120 SIPHON

- Siphon raccord 1 cuve gain de place
- Diamètre ø 40 mm
- Avec prise lave vaisselle

Référence	Conditionnement	PPIHT	PPITTC
VID1030	L'unité	9,35 €	11,22 €



122 SIPHON

- Siphon raccord 2 cuves gain de place
- Diamètre ø 40 mm
- Avec prise lave vaisselle
- Entraxe maxi 645 mm

Référence	Conditionnement	PPIHT	PPITTC
VID1032	L'unité	13,10 €	15,72 €

81 RACCORDEMENT 2 CUVES



- Raccordement tubulure 2 cuves
- Diamètre ø 40 mm

Référence	Conditionnement	PPIHT	PPITTC
VID3007	L'unité	21,00 €	25,20 €

ROBINET D'ARRÊT



- Paire de robinets d'arrêt en laiton
- Finition chromé
- Raccord 3/8, 1/4 de tour droit

Référence	Conditionnement	PPIHT	PPITTC
ACC1078	Paire	17,10 €	20,52 €

ROBINET D'ARRÊT FILTRE



- Paire de robinets d'arrêt filtre en laiton
- Finition chromé
- Raccord 3/8, 1/4 de tour droit

Conseil : Utiliser un robinet d'arrêt filtre pour une meilleure longévité de la cartouche de votre mitigeur.

Référence	Conditionnement	PPIHT	PPITTC
ACC1079	Paire	34,21 €	41,05 €



**EASY
CLEAN**

**EASY
CLEAN**
Pulisce, rinnova e protegge
l'acciaio inox
BARAZZA
Prodotto professionale



INOX' CLEAN

- Lustrant inox contact alimentaire 500 ml
- Commande à l'unité ou par 12 pièces

Référence	Conditionnement	PPIHT	PPITTC
ACC1080	L'unité	40,62 €	48,74 €
ACC1081	12 pièces	389,12 €	466,94 €



Conseils d'utilisation : Versez 100ml d'eau dans le verre, ajouter un sachet de poudre. Vous obtenez une mixture à appliquer avec le pinceau. Laissez agir 8h et rincez à l'eau avant d'essuyer la surface à l'aide d'un chiffon en microfibre

DeepClean Silgranit BLANCO

- Nettoyant pour évier en Silgranit®
- Pack de 3 sachets de 25 grammes
- Enlève les tâches de thé ou de café

Référence	Conditionnement	PPIHT
Ref New	L'unité	nous contacter



Conseils d'utilisation : Blanco DeepClean est à utiliser uniquement sur de l'acier inoxydable à l'aide d'une éponge ou d'un chiffon doux. L'utilisation sur des surfaces chromées est déconseillée.

DeepClean Acier inox BLANCO

- Tube de 150 ml
- Traitement des rayures
- Élimination des traces ainsi que la rouille
- Fait perler l'eau sur la surface

Référence	Conditionnement	PPIHT
Ref New	L'unité	nous contacter



EASY CLEAN

BARAZZA
taste of design

- Crème détergente pour acier inoxydable
- Contenance de 250 ml
- Nettoie, poli et protège l'acier inoxydable

Référence	Conditionnement	PPIHT	PPITTC
ACC1084	3 pièces	48,00 €	57,60 €



L'évier de la cuisine est probablement l'outil le plus utilisé de la maison et il montrera tôt ou tard des signes du passage du temps. Afin qu'il conserve tout son lustre et dure le plus longtemps possible, le meilleur entretien consiste simplement à le nettoyer régulièrement. Voici quelques directives de nettoyage de votre évier.

COMMENT ÉVITER LE DÉPÔT DE CALCAIRE ?

Dans un premier temps rincez l'évier à l'eau claire et asséchez-le avec un linge doux lorsque vous ne l'utilisez pas, cela vous permettra de prévenir la formation de dépôts calcaires.

COMMENT DÉLOGER LES ÉVENTUELS DÉPÔTS DE CALCAIRE ?

Utilisez du vinaigre blanc et de l'eau.

AVEC QUELS PRODUITS NETTOYER MON ÉVIER ?

Les nettoyeurs liquides contiennent des agents nettoyants et polisseurs qui aident à préserver le lustre original de votre évier. **N'utilisez jamais de nettoyeurs à base d'abrasifs ou qui contiennent du chlore (hypochlorite de sodium) ou de l'acide chlorhydrique. N'utilisez jamais de laine d'acier ni de tampons à récurer.**

COMMENT NETTOYER MON PRODUIT EN ACIER INOXYDABLE ?

Si vous utilisez un produit polissant pour l'acier inoxydable, frottez dans le sens du grain de l'acier. Lisez bien les directives du produit de polissage avant d'entreprendre cette tâche. Utilisez un linge humide pour effectuer le polissage. À la fin du polissage, rincez à l'eau claire et frottez l'évier avec un linge doux en appliquant une légère pression pour déloger toute trace de nettoyeur. Pour plus de précautions, testez la procédure sur une surface limitée.

COMMENT RETIRER LES TACHES OU MARQUES DE ROUILLE ?

Les taches et marques de rouille peuvent être enlevées à l'aide d'un nettoyeur à métal comme notre Inox' clean. L'acier inoxydable ne rouille pas. Toutefois, de la rouille provenant d'un autre objet métallique peut s'y déposer et même s'y incruster. Les principaux coupables sont les casseroles en fonte et les tampons de laine d'acier, etc. qui réagissent avec l'eau pour déposer des taches de rouille.

QUELQUES RECOMMANDATIONS ...

- **Ne jamais verser de peinture dans l'évier.** Les produits chimiques contenus dans la peinture à l'acrylique réagissent avec la surface des éviers et laissent des marques permanentes en moins de 24 heures. Les peintures au latex ne laissent généralement pas de marques permanentes si on les enlève à l'aide du diluant recommandé par le fabricant de la peinture. Lisez bien les directives du diluant avant de nettoyer l'évier.
- **Ne laissez pas tomber d'objets pointus dans votre évier et ne vous servez pas de ce dernier comme planche à découper,** car cela pourrait endommager ou rayer le fini. Les matériaux plus durs que l'acier inoxydable endommagent sa surface (pierre, diamant, verre, céramique et nettoyeurs abrasifs).
- **N'utilisez pas de tapis en caoutchouc** car un usage prolongé pourrait entraîner une décoloration du fini de l'évier. De plus, ne laissez pas d'éponge mouillée ni de produits nettoyants dans l'évier trop longtemps, car ils pourraient tacher la surface.



COMMENT ENTRETENIR LE REVÊTEMENT DE VOTRE ROBINETTERIE ?

Pour conserver longtemps la brillance de nos mitigeurs, nous vous conseillons de les essuyer avec un chiffon doux non pelucheux après chaque usage. N'utilisez jamais de poudres à récurer ni de nettoyants acides. Ces produits agressifs risquent de causer des dommages irrémediables et la perte de garantie.

COMMENT NETTOYER LE CHROME DE VOTRE ROBINETTERIE ?

Nettoyez les surfaces chromées en utilisant de l'eau savonneuse sans oublier de rincer.

COMMENT GRAISSER LES MÉCANISMES DE MA ROBINETTERIE ?

Certains mécanismes exigent une révision en moyenne de un à trois ans selon la qualité de l'eau distribuée. La réglementation (article 18 du règlement sanitaire départemental type) prévoit au moins une vérification annuelle des robinetteries. Cette fréquence d'intervention est nécessaire pour l'entretien des têtes, cartouches et inverseurs. Utilisez de la graisse à base de silicone alimentaire et contenant des particules de téflon. Elle garantit l'étanchéité, la longévité et le confort d'utilisation.

PROCÉDURE D'ENTRETIEN DE VOTRE ROBINETTERIE

- **Mousseurs et douchettes**

Démontez et nettoyez une ou deux fois par an, ou dès que le jet n'est plus régulier.

- **Têtes à clapets (robinets d'arrêt encastrés et mélangeurs)**

Déposez et inspectez les sièges et les clapets tous les ans.

- **Clapets anti-retour et filtres à impuretés**

Démontez, nettoyez, si nécessaire remplacez périodiquement ou dès que le fonctionnement de la robinetterie est dégradé.

- **Électrovanne (robinetterie électronique)**

Démontez la membrane, nettoyez sous l'eau claire ou remplacez si l'apparition d'un dysfonctionnement est constatée.

- **Cartouche à disques céramique**

Graissez périodiquement ou dès qu'une difficulté de manœuvre se fait sentir au levier. Un écoulement d'une à deux minutes après graissage et remontage facilitera la diffusion de la graisse entre les disques.



La vie quotidienne impose des exigences élevées sur une cuisine. C'est pourquoi nous garantisons nos produits, pour nous assurer qu'elles répondent à nos strictes exigences de qualité et durabilité et pour être sûrs qu'elles pourront supporter un usage fréquent.

INTERBAT offre plusieurs garanties qui couvrent les défauts de fabrication des matériaux.

Éviers / Cuves	Durée de garanties	Robinetteries	Durée de garanties
SMC	2 ans	Toutes les robinetteries	3 ans
SMC PIMC	3 ans	Robinetteries Grohe®	5 ans
Silgranit® Puradur®	10 ans		
Intergranit	10 ans		
Intergranit +	15 ans		
Céramique	10 ans		
Inox	10 ans		

Nous vous informons qu'Interbat vous offre une garantie supplémentaire de 2 ans s'ajoutant à la garantie initiale de votre mitigeur. Pour cela, l'installation doit être équipée d'un robinet d'arrêt avec filtre.

Quels que soient vos besoins techniques, INTERBAT vous apporte une réponse appropriée et personnalisée afin de vous aider dans la mise en œuvre et la maintenance des produits.

La garantie INTERBAT, dans l'hypothèse où elle est acceptée par nos services, se limite au remplacement à l'identique, sur décision de la direction ou à équivalent des matériels ou pièces que nous avons reconnus défectueux, à l'exclusion de la main d'œuvre (particulièrement le démontage, remontage, déplacements, etc.) et dommages directs et indirects (notamment ceux consécutifs à une privation de jouissance des installations).

La garantie ne couvre nos produits que s'ils font l'objet d'un entretien par l'utilisateur (nettoyage, graissage, changement des joints, etc.).

Pour une longévité optimale des éviers et des robinetteries, nous vous conseillons de vous reporter aux pages « Conseils d'entretien ».

QUELS SONT LES PRINCIPAUX INCIDENTS QUI NE DÉCLENCHENT PAS LA GARANTIE ?

- Pas de facture d'origine
- Défaut lié à l'installation (purge du circuit d'eau, pression...)
- Produits neufs sans son emballage d'origine
- Casse transport non déclarée
- Produit endommagé à la pose (rayures, chocs, égratignures...)
- Manipulation à vide
- Douchettes, flexibles, mousseurs (chocs, usage anormal, entartrés...)
- Défaut d'entretien, revêtement (tâches, rouille, produits agressifs...)
- Choc thermique
- Problème d'utilisation (chocs, mauvais traitement...)
- Les accessoires composants l'évier (crépines, raccords d'évacuation, planches à découper...)

PROCÉDURE DE SERVICE APRÈS-VENTE

Afin de simplifier votre demande, et pour une meilleure réactivité, merci de bien vouloir renseigner ces éléments :

- La date, la facture et la référence du produit
- La contremarque
- L'origine du problème rencontré
- Photos et/ou vidéos de celui-ci (vu d'ensemble, défaut concerné, étiquette collée sous la cuve)
- Vos coordonnées (Nom et adresse du magasin, numéro de téléphone et adresse mail)

COORDONNÉES SERVICE APRÈS-VENTE INTERBAT

Par mail, utilisez l'adresse sav@interbat.fr

Par téléphone, composez exclusivement le : **02 47 45 15 24**

5 Garantie
ANS

Pour déclencher la garantie GROHE, l'utilisateur final fera appel à son revendeur habituel. La garantie est consentie pour une durée de cinq ans contre les vices de fabrication à compter de la date d'installation (limitée à un an pour les traitements de surface de nos robinetteries couleur et pour les pièces détachées vendues seules), la facture de l'installateur faisant foi.

La garantie GROHE, dans l'hypothèse où elle est acceptée par la marque, se limite à la réparation (ou au remplacement à l'identique, sur décision de GROHE France), ou à équivalent des matériels ou pièces que nous avons reconnus défectueux, à l'exclusion expresse de tous frais accessoires (particulièrement le démontage et remontage) et dommages directs et indirects (notamment ceux consécutifs à une privation de jouissance des installations).

La garantie ne couvre nos produits que s'ils font l'objet d'un entretien par l'utilisateur (nettoyage des filtres, graissage, changement des joints...). Pour une longévité optimale des robinetteries, nous vous conseillons de vous reporter à la page « Conseils d'entretien mitigateurs ».

Défauts	Commentaires
Matière	Manque de métal
Fonderie	Corps poreux, fissures, craquelures, déformations, reste un noyau de sable
Finition	Rayures ou piqûres (fautes de polissage), défaut de chrome (décollement, tâches ou auréoles marrons/brunes)
Usinage/Décolletage	Filetage absent, filetage incorrect, bavures

Types d'incidents		Causes
Pièces mobiles		
Cartouches céramique	Dégâts causés par passage des corps étrangers grincements ou grippage	Défaut de protection Rinçage de l'installation Absence de graissage
Accessoires		
Douchettes	Conséquence des chocs/ Entartrées	Usage anormal
Flexibles	Arrachés ou dessertis	Usage anormal
Mousseurs	Entartrés	Défaut d'entretien - Usure
Dégâts dus au gel	Boursoufflures sur le corps de la robinetterie	Installation non hors gel ou stockage dans un local non protégé
Détérioration de surface	Robinetterie rayée Tâches blanches ou auréoles bleues, etc.	Utilisation de supports Produits d'entretien abrasifs et agressifs avec rinçage insuffisant

Cette liste n'est pas exhaustive.

CAS N°1 Le magasin est sollicité par un client final pour une intervention dans le cadre de la garantie sur un produit posé sur site :

Le magasin contacte la société INTERBAT, qui actera conjointement avec GROHE France en fonction de la demande S.A.V. Si celle-ci est justifiée, GROHE France prendra la décision de faire intervenir un technicien agréé couvrant son département ou le département dans lequel la robinetterie est posée.

Dans le cas où aucune station ne couvre le département d'intervention, le magasin sera mis en contact avec un technicien Grohe France, et ce dernier prendra le relais pour :

- Soit un dépannage par téléphone
- Soit un dépannage par envoi de pièce détachée ou de produit complet
- Soit mandatera une station-service hors couverture pour une intervention

La station agréé GROHE diagnostiquera alors le produit pour un traitement sous garantie (le produit pourra être réparé ou échangé, si non réparable) ou hors garantie. Dans ce dernier cas elle proposera un devis au client final.

CAS N°2 Un client ramène un produit dans le cadre de la garantie en magasin :

① Le magasin remplit l'ensemble des champs du support « Bon de défectueux sous garantie » fourni par INTERBAT, **OBLIGATOIRE** : mentionner dans le champ « Référence donnée par le magasin BR N° » un numéro de suivi unique

② Le magasin gardera une copie permettant son suivi

③ Une impression papier doit être éditée et tamponnée par le magasin

④ Cette impression sera remise dans un colis contenant le ou les produits concernés, convenablement calés afin d'éviter toute détérioration lors du transport*.

⑤ Le magasin expédie en port payé le colis à la station agréé GROHE la plus proche

⑥ La station expertise et effectue :

- Soit une réparation par échange de pièce(s) et réexpédie le produit réparé au magasin d'origine en port payé
- Soit une demande d'échange auprès de GROHE France si le produit est diagnostiqué sous garantie mais irréparable. GROHE France passe alors une commande pour livraison directement au magasin.

Dans le cas où le produit est diagnostiqué hors garantie par la station agréé, un devis sera établi à l'attention du magasin, pour soumission au client final.

***Attention** : tout colis reçu présentant un défaut de respect de cette procédure sera retourné à l'expéditeur sans traitement.

POUR UNE DEMANDE DE SAV SUR PIÈCE MANQUANTE CONSTATÉE :

① Le magasin se réfère à la société INTERBAT au 02.47.45.15.24 (service après-vente)

② Le magasin remplit une fiche de « Demande de S.A.V sur manquant constaté »

③ Le magasin la transmettra à INTERBAT accompagnée de la facture d'achat correspondante, par mail sur l'adresse sav@interbat.fr

④ INTERBAT passera commande du manquant correspondant pour livraison au magasin demandeur.

Conditions générales de vente | Interbat

Les présentes Conditions Générales de Vente ("CGV") s'appliquent à toute commande passée par des clients (revendeurs et particuliers/consommateurs, ci-après les "Clients") à la société INTERBAT. Les CGV, complétées par la Charte de protection des données personnelles, et le cas échéant de conditions particulières, constituent le Contrat entre INTERBAT et les Clients.

Article 1 - Commandes :

Passation des commandes - Les commandes sont adressées à INTERBAT par tout moyen accepté par elle. Les commandes sont soumises à confirmation expresse d'INTERBAT, notamment concernant l'ouverture de compte pro pour les nouveaux revendeurs, les produits commandés, leur disponibilité, les prix et les conditions de livraison. Toute commande confirmée par INTERBAT est réputée ferme et définitive.

Acceptation des CGV - Toute commande implique de la part du Client l'acceptation sans réserve des présentes CGV. Aucune clause portée sur les bons de commande, emails ou correspondances des Clients ne peut y déroger, sauf stipulation contraire exprès figurant dans des conditions particulières signées des deux parties. Les offres faites par nos équipes de vente nous engagent, sous réserve d'avoir été confirmées par écrit par INTERBAT.

Annulations ou modifications de commande - Toute commande peut être annulée ou modifiée avant expédition, à l'exception des commandes spécifiques qui sont fermes. Les commandes ne pourront être annulées ou modifiées après avoir été expédiées au Client.

Article 2 - Prix :

Les prix affichés sont exprimés en prix public hors taxe et toutes taxes comprises, incluant la TVA au taux en vigueur. Ces prix s'entendent sur la base des tarifs en vigueur à la date de la commande. Ils peuvent être soumis à des conditions ou à une durée de validité limitée.

En cas de modification des tarifs, les produits seront facturés au Client aux prix en vigueur au jour de la commande, sous réserve de la confirmation de l'accord du Client sur ces nouveaux tarifs. En cas de refus du Client, la commande sera réputée annulée.

Article 3 - Livraison :

Délais de livraison - Les délais de livraison sont donnés à titre indicatif. Tout retard de livraison supérieur à trente (30) jours (ou quatre-vingt-dix (90) jours en cas de force majeure impactant INTERBAT ou l'un de nos fournisseurs) pourra entraîner l'annulation de la commande par le Client.

Franco de port - Pour toutes commandes supérieures ou égales à 230 € net HT et hors frais (produits sanitaires), ou 300€ net HT et hors frais (autres familles de produits), les produits sont livrables franco de port, au lieu convenu dans la commande. Pour les commandes inférieures à ces montants, les frais de port dépendent du volume du produit et seront précisés sur la confirmation de commande.

Transfert des risques - Revendeurs : les produits voyagent aux risques et périls du Client-revendeur, même en cas de vente franco de port. Le transfert des risques a lieu à la mise des produits à disposition du Client-revendeur dans le dépôt d'INTERBAT. Consommateurs : conformément à l'article L.216-4 du code de la consommation, le transfert des risques (perte, endommagement) a lieu au moment où le consommateur ou un tiers désigné par lui, autre que le transporteur désigné par INTERBAT, prend physiquement possession des produits.

Le Client s'engage à vérifier l'état des produits devant le livreur et à émettre des réserves précises et caractérisées sans

faire état à l'emballage, même si celui-ci est en bon état. En cas de litige, il appartient au destinataire d'informer INTERBAT par téléphone, fax ou email dans les plus brefs délais, et d'émettre toutes contestations nécessaires par lettre recommandée avec avis de réception auprès du transporteur sous les 48 heures qui suivent la livraison des produits, avec un double adressé à la société INTERBAT.

Livraison - La livraison des produits est réputée effectuée, conformément aux modalités figurant dans la commande, soit par remise directe au Client, par avis de mise à disposition au Client, par remise des produits à un transporteur désigné par INTERBAT ou par le Client, ou pour les consommateurs, lorsque le Client prend physiquement possession des produits.

Article 4 - Réserve de propriété :

Conformément aux dispositions des articles 2367 et suivants du code civil, les produits restent la propriété d'INTERBAT jusqu'à leur complet paiement par le Client.

Dès réception des produits, le Client-revendeur s'engage expressément à prendre à ses frais toutes dispositions utiles pour permettre l'identification des stocks de produits. En cas de sommes restant impayées à leur échéance, le Client-revendeur s'interdit de continuer à vendre les produits dont la propriété est réservée à INTERBAT, qui pourra en exiger la restitution, outre les stipulations relatives aux retards de paiement (art. 7). A défaut d'identification des produits, et en cas de mise en œuvre de la réserve de propriété par INTERBAT, le Client-revendeur s'engage à remettre à INTERBAT des produits de même nature, de même type et de même marque que ceux restés impayés.

Article 5 - Retours de produits :

Aucun retour de produits ne sera accepté par INTERBAT s'il n'a fait l'objet d'un protocole de retour avec accord préalable d'INTERBAT. Tout retour de produits est effectué aux frais et risques et périls du Client, dans leur emballage d'origine, intact et complet. Les retours demandés par le Client en raison d'une erreur de sa part seront effectués après accord écrit d'INTERBAT. En outre, une décote de 30% sera appliquée sur le prix du produit retourné.

Article 6 - Facturation et Paiement :

Les factures sont payables au siège de la société INTERBAT. Toutes les factures sont payables à trente jours fin de mois par LCR Directe banque, ou virement bancaire. Les règlements prévus par virement bénéficient d'un escompte de 0,6% si le paiement est effectué sous 8 jours date de facture.

En cas de changement de situation financière du Client, INTERBAT se réserve le droit de demander un paiement comptant à la commande.

Pour toute commande spécifique (produits hors catalogue), INTERBAT se réserve le droit de demander le versement d'un acompte de 50% de la commande, ou tout autre montant tel qu'agréé expressément par INTERBAT.

Article 7 - Retards de paiement et Intérêts de retard :

INTERBAT se réserve le droit de suspendre toutes les commandes en cours et de refuser toute nouvelle commande en cas de retard de paiement, sans préjudice de toutes autres voies de recours.

Conformément aux dispositions de l'article L.441-10 II du code de commerce, tout montant non réglé par le revendeur à l'échéance donnera lieu, de plein droit, au paiement d'un intérêt de retard égal au taux d'intérêt appliqué par la Banque centrale européenne à son opération de refinancement la plus récente, majoré de 10 points de pourcentage, ainsi qu'une indemnité forfaitaire pour frais de recouvrement

Conditions générales de vente | Interbat

de 40€ par facture. Ce taux sera déterminé et calculé sur une base journalière depuis la date d'échéance jusqu'à la date effective du paiement. Au cas où les frais de recouvrement exposés sont supérieurs au montant de l'indemnité forfaitaire, INTERBAT se réserve le droit de demander une indemnisation complémentaire sur justification. En outre, INTERBAT se réserve le droit de suspendre l'exécution de toute nouvelle commande du revendeur au parfait paiement de toutes les factures arrivées à échéance.

Article 8 - Conditions de garantie :

Garanties légales – Vices cachés : la garantie légale contre les vices cachés est applicable conformément aux dispositions des articles 1641 et suivants du code civil. Conformité : la garantie légale de conformité est applicable directement entre INTERBAT et les consommateurs conformément aux dispositions des articles L.217-4 et suivants du code de la consommation, à l'exception des éléments relevant de la responsabilité d'INTERBAT en qualité de revendeur, tels que l'emballage, les déclarations faites par INTERBAT notamment dans la description des produits, la publicité ou l'étiquetage et les caractéristiques définies d'un commun accord par INTERBAT et le consommateur, ou lorsque le consommateur a porté à la connaissance d'INTERBAT un usage spécial, accepté par cette dernière (art. L.217-5). Les bris ou détériorations résultant des conditions de transport, de stockage ou d'un usage non adapté des produits sont exclus de la présente garantie. Garantie contractuelle - La garantie est limitée au remplacement des pièces reconnues défectueuses, à l'exclusion de tous autres frais, dédommagements ou indemnités. La durée de la garantie contractuelle est mentionnée dans notre catalogue.

Exclusions de garantie - Sont exclus de la garantie contractuelle : les bris ou détériorations résultant d'un usage pour lequel le produit n'a pas été conçu ; le non-respect des conseils d'entretien, une mauvaise installation et les dommages créés par l'usure normale des pièces ainsi que ceux engendrés par les eaux calcaires ou les matières véhiculées par l'eau (sable, limaille, etc.) ; les frais de main d'œuvre et de déplacement éventuels, tous autres frais, dédommagements ou indemnités ; pour les Clients-revendeurs, tous dommages survenus pendant le transport.

Disponibilité des pièces détachées - Conformément à l'article L.111-4 du code de la consommation, la disponibilité des pièces détachées nécessaires au maintien en fonctionnement des produits est garantie pendant la durée indiquée au catalogue, à compter de la date de facturation du produit au Client.

Article 9 - Catalogue, Photos, Modèles et Schémas :

Propriété intellectuelle - Le catalogue INTERBAT, les descriptions des produits, fiches techniques, photos et autres éléments communiqués par INTERBAT sont protégés par le droit de la propriété intellectuelle et restent la propriété d'INTERBAT ou de leurs ayants-droit. Les revendeurs peuvent distribuer le catalogue INTERBAT mais ne peuvent ni le reproduire ni le traduire.

Modifications et erreurs - INTERBAT se réserve le droit d'apporter à tout moment des modifications des caractéristiques et modèles contenus dans le catalogue, sans avis préalable. Les éventuelles erreurs de typographie, de photographies, d'impression ou d'utilisation ne peuvent engager la société INTERBAT. Toutes les pièces présentées en photographie s'entendent sans accessoires ni robinetterie, sauf indication contraire. Les photographies du catalogue ne sont pas contractuelles.

Article 10 - Recyclage :

En application de l'article L.541-10-1 5° et 10° du code de

l'environnement, INTERBAT adhère aux organismes de recyclage EcoMaison (registre national des metteurs sur le marché de l'Agence De l'Environnement et de la Maîtrise de l'Energie - ADEME) au numéro FR303430_04TFKR et Ecologic (numéro M1116).

Article 11 - Force majeure :

En cas de force majeure, les obligations de la société INTERBAT seront suspendues pendant la durée de l'événement. Sont notamment considérés comme cas de force majeure les événements irrésistibles et imprévisibles tels que la guerre, l'émeute, les épidémies, les incendies et inondations, les intempéries chez nous ou chez nos fournisseurs, toutes pannes informatiques, du réseau internet ou des télécommunications, ainsi que les cas retenus par la jurisprudence.

Article 12 - Loi applicable et juridiction :

Le présent Contrat est soumis à la loi française. Conformément aux dispositions des articles L.612-1 et suivants du code de la consommation concernant la médiation des litiges de consommation, le Client-consommateur a le droit d'avoir recours à un médiateur de la consommation en vue de la résolution amiable du litige qui l'oppose à la société INTERBAT. La société INTERBAT adhère au service de médiation proposé par Atlantique Médiation CONSO (<http://consommation.atlantique-mediation.org/>). Le consommateur peut également inscrire son litige sur la plateforme de résolution des litiges proposée par la Commission européenne, à <https://ec.europa.eu/consumers/odr/main/?event=main.home2.show>. La Commission transférera ensuite la plainte du consommateur aux médiateurs nationaux compétents.

Le service de médiation peut être saisi par le consommateur sous les réserves suivantes : le consommateur doit avoir tenté, au préalable, de résoudre le litige directement auprès de la société INTERBAT; la demande ne doit pas être manifestement infondée ou abusive ; le litige ne doit pas avoir été précédemment examiné ou être en cours d'examen par un autre médiateur ou par un tribunal ; le consommateur ne doit pas avoir introduit sa demande auprès du médiateur dans un délai supérieur à un an à compter de sa réclamation écrite auprès de la société INTERBAT; le litige entre dans le champ de compétence du médiateur.

TOUT LITIGE AVEC DES REVENDEURS RELATIF A L'INTERPRETATION, L'EXECUTION ET/OU LA RESILIATION DU PRESENT CONTRAT, ET NE POUVANT ETRE RESOLU A L'AMIABLE, SERA SOUMIS A LA JURIDICTION EXCLUSIVE DU TRIBUNAL DE COMMERCE DE TOURS AUQUEL LES PARTIES FONT EXPRESSEMENT ATTRIBUTION DE COMPETENCE, MEME EN CAS DE PLURALITE DE DEFENDEURS, EN REFERE, APPEL EN GARANTIE OU PAR REQUETE.